

INTERNATIONAL TRADE MARK 886239

AUTOHOME

60 YEARS OF ADVENTURE®

>ENJOY YOUR FREEDOM





**AUTOHOME EST LE NUMÉRO UN AU NIVEAU DES PRODUITS VENDUS,
PARMI L'ÉVENTAIL D'ARTICLES ET DE LA DISTRIBUTION INTERNATIONALE.**

INDEX

- 10** L'histoire
- 12** Philosophie de fabrication et évolution
- 14** Je m'appelle Nino Cirani et je suis photographe
- 16** Comfort without compromise
- 20** Maggiolina Carbon Fiber
- 22** Maggiolina Airlander
- 24** Maggiolina Airlander Plus 360° X-Large
- 26** Maggiolina Extreme
- 28** Maggiolina Grand Tour
- 30** Maggiolina Grand Tour 360°
- 34** AirTop
- 36** AirTop 360°
- 40** Maggiolina Technical
- 46** Maggiolina - AirTop Accessories
- 52** Maggiolina: Un succès mérité

- 58** Columbus Variant
- 60** Columbus Carbon Fiber
- 62** Columbus Technical
- 64** Columbus Accessories

- 70** Des coques fabriquées à la main selon la tradition
- 78** Air-Camping
- 84** Air-Camping Technical
- 92** Overland
- 94** Overland Technical
- 102** Overland Accessories
- 106** Overzone
- 108** Overzone Accessories
- 112** Overcamp
- 114** Overcamp Technical
- 116** Overcamp Accessories

- 122** Système d'assemblage
- 124** Universal Accessories

- 128** Ils disent de nous

- 134** Comparatif des modèles: caractéristiques et accessoires de série

10



46



62



22



NEW 34

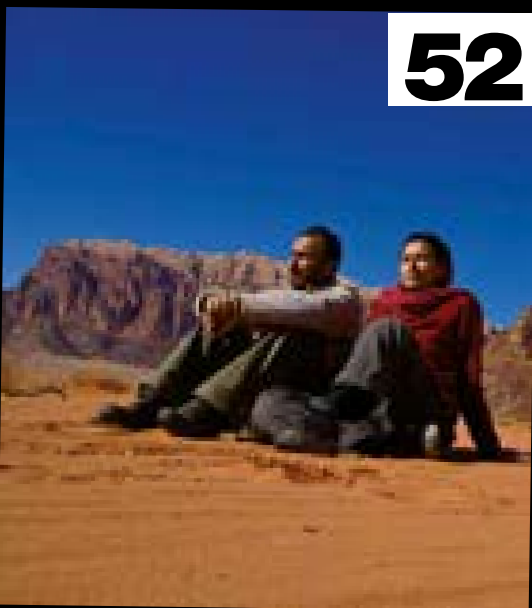

52



58



70



108





THE WORLD OF ADVENTURE



4x4 action
DAS MAGAZIN FÜR ECHE OFFROADER

4x4 travel
DAS MAGAZIN FÜR OFFROAD-REISEN

**the german offroad magazine
and the german overland travel magazine
now available**

www.wieland-verlag.com



Foto: Burkhard Koch

AUTOHOME®

IMPORTANT INFORMATION

PARKING & CAMPING

SÉJOURNEZ OÙ VOUS VOULEZ, TIREZ LE FREIN À MAIN ET ALLEZ VOUS COUCHER*

La plupart des tentes Autohome a une double utilisation:

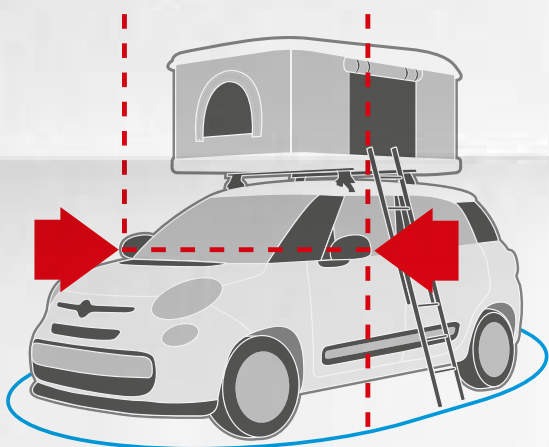

1. Pour le voyage Si la tente de toit ne dépasse pas le gabarit du véhicule y compris les rétroviseurs ouverts: pour les nuitées itinérantes, n'importe où, également dans les espaces publics et les parkings.

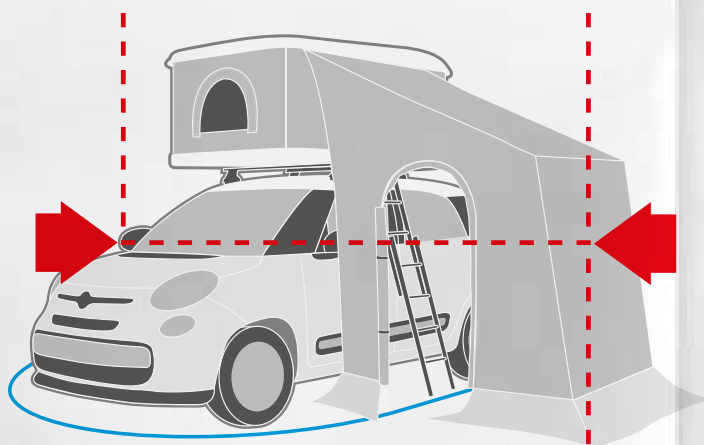

2. Pour le camping Si la tente de toit est équipée de plusieurs accessoires supplémentaires, comme la Véranda, la Cabine Vestiaire ou la Bâche, elle occupe plus d'espace public – car elle dépasse le gabarit du véhicule – donc, il est nécessaire de séjourner dans les espaces privés ou les terrains de camping.

* En Europe, monter une tente dont les dimensions excèdent celles du véhicule dans les zones publiques de parking est interdit car considéré comme une forme de camping.

Pour toute information relative aux autres pays, s'adresser à l'Automobile Club.





L'HISTOIRE

Les premières tentes de toit au monde, dessinées, brevetées et produites en série.

Pour tous, et non seulement pour les passionnés de voyages et d'outdoor, «Maggiolina» et «Air-Camping» sont depuis toujours synonymes de tentes de toit, une marque historique. Il s'agit d'une invention purement italienne née en 1958 (ci-joint une publicité d'époque), une roof tent pour équiper la voiture qui accompagne depuis plus de soixante ans les aventures des explorateurs et des voyageurs aux quatre coins du monde. Son énorme succès est indéniablement lié, à la base, à une heureuse intuition quant aux balbutiements du tourisme automobile de masse qui a découvert à cette époque dans la liberté et l'indépendance (au moins pour dormir) le luxe absolu.

Et oui, dormir. Mais comment? Et où?

Et soudain une idée: "...pourquoi ne pas installer la tente sur la voiture...?"

La question qui se posa immédiatement fut: oui, mais comment?

C'est bien connu, en mécanique les solutions sont infinies. Il ne restait plus qu'à comprendre comment faire.

Entre fin 1957 et mars 1959 deux interprétations innovantes de la même idée naquirent: la tente à rabat latéral et celle à soulèvement vertical. Presque en même temps, le premier modèle - même si de peu - fut véritablement le précurseur de l'actuelle «Maggiolina», qui dans sa version originelle s'appelait "Autocampeggio Stogl" du nom de son inventeur, et fut brevetée entre 1957 et 1958, quelques mois avant la tente en tissu «Air-Camping» inventée et conçue par Giuseppe Dionisio (également connu sous le nom anglo-saxon de Gidion's) et qui fut brevetée en 1959.

Au départ, il n'y eut aucune concurrence entre le modèle rigide et le modèle en tissu, au point qu'elles furent toutes les deux présentées sur le même stand au cours de deux salons en 1959, le premier à Milan et le deuxième à Cuneo: "Maggiolina" et "Air-Camping", deux exemples liés à une extraordinaire intuition qui remportèrent à l'époque un énorme succès grâce à des procédés techniques restés les mêmes aujourd'hui encore après 60 ans de voyages et d'histoire.

Malgré les prises de bec commerciales qui s'en suivirent quant à la paternité de l'invention, le modèle "Air-Camping" - plus facilement réalisable en termes de projet et de fabrication- s'est petit à petit imposé auprès du grand public, entrant ainsi définitivement dans le mythe de l'aventure et du camping extrême grâce aux mémorables expéditions de Nino Cirani. Sur une licence de fabrication italienne, cet accessoire outdoor fut fabriqué dans de nombreux pays: du Brésil au Canada, en passant par la France, l'Allemagne, les Etats-Unis et la Grande Bretagne. Si elle fut au début une solution alternative économique pour le tourisme itinérant, la tente de toit devint au fil des années un instrument de voyage essentiel, ce qui convainquit le fabricant à fonder Autohome, une marque made in Italy qui regroupe actuellement "Maggiolina", "AirTop", "Columbus", "Air-Camping", "Overland", "Overzone" et "Overcamp" avec plus de 50 modèles et équipements pour tous les goûts. Référence indiscutable pour les professionnels de l'aventure et pour les passionnés des vacances en liberté, Autohome- autrefois comme aujourd'hui- accompagne les expéditions qui ont créé l'histoire. Autohome c'est l'histoire de la tente...



LES PREMIERES





2



3

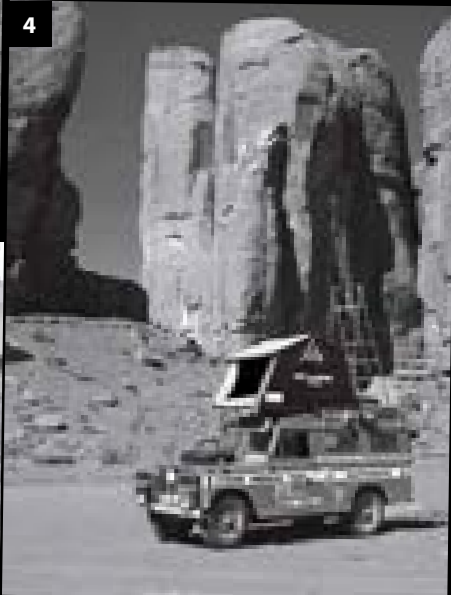

4



5



6

AU MONDE, DEPUIS 1958, LES ORIGINALES



10



1. Une publicité d'époque.
2. **Air-Camping** sur la petite Fiat 500 jardinière (années 60)
3. **Maggiolina** avec toit ouvrant (années 70).
4. **Air-Camping** sur Aziza 3: la mythique Land Rover 109 de Nino Cirani.
5. **Air-Camping** en phase d'ouverture (années 60).
6. Bivouac avec tente **Maggiolina** (années 70).
7. **Tente Air-Camping** sur une Land Rover – Aziza 1 au cours d'un raid de Nino Cirani. Milan – Singapour en 1962.
8. **Tente Maggiolina** sur le toit de la Fiat 1500 berline (fin des années 60).
9. **Columbus Days** est le nom originel. Modèle conçu pour les camping-car et les véhicules hauts (années 80).
10. Modèle **Air-Camping** sur le toit de la Fiat 850 (années 70).



9



AUTOHOME: AN ITALIAN





HISTORY

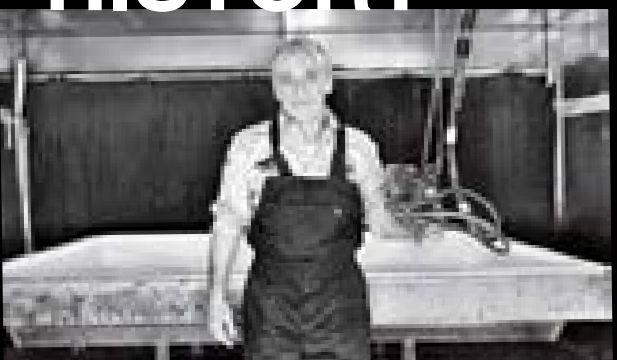

PHILOSOPHIE DE FABRICATION ET ÉVOLUTION

L'histoire d'une marque qui est entrée dans la légende: Autohome

Il y a ceux qui rêvent de voyager et ceux qui font des voyages de rêve. C'est avec passion et compétence que depuis 60 ans nous fabriquons pour ces derniers une solution alternative confortable au tourisme itinérant, transformant ainsi un rêve en réalité.

Grâce à une imagination et un design rigoureusement made in Italy, à des matériaux de premier choix et à une technique à l'avant garde, nos tentes de toit sont en mesure de répondre à toutes les exigences d'un tourisme dont la priorité absolue est le voyage et le déplacement en toute liberté.

Depuis les premiers modèles brevetés et présentés au public en 1958, 60 ans se sont écoulés au cours desquels nos participations à des salons internationaux et l'ouverture sur des marchés nouveaux (Etats-Unis, Australie, Japon et Afrique du Sud) ont démontré et démontrent encore aujourd'hui toute la vitalité et le professionnalisme de la marque Italienne devenue la plus connue au monde concernant la conception et la fabrication de tentes de toit. Il s'agit d'un succès que Zifer a savamment su transmettre à la marque Autohome qui, grâce à une ligne prestigieuse de 7 modèles de tentes, 70 types d'équipement et une vaste panoplie d'accessoires, a transformé l'aventure des vacances en liberté en un véritable mode de vie.

Une entreprise solide au niveau de la fabrication, une équipe de techniciens qualifiés, des matériaux à la pointe de la technologie et des brevets novateurs, autant de caractéristiques qui ont permis depuis plus de soixante ans à notre marque italienne d'accompagner les voyages et les aventures à la découverte des plus beaux recoins du monde.

Le Made in Italy et la passion pour le plein air sont nos stratégies de marketing: aucun business commercial ni fabrication à l'étranger. C'est là toute notre philosophie.

“JE M’APPELLE NINO CIRANI ET JE SUIS PHOTOGRAPHE...”



WELCOME

Nino Cirani est né à Modène en 1926. Après avoir obtenu un diplôme universitaire en architecture, il devient célèbre comme photographe, journaliste, et protagoniste de raids automobiles aux quatre coins du monde. En avalant des milliers et de milliers de kilomètres, du désert du Sahara aux forêts de l'Amazonie, en conditions extrêmes et parfois très dangereuses, il devient un véritable mythe pour tous les passionnés de 4x4.

Pendants ses voyages, ses compagnons d'aventure changent souvent, mais deux choses ne changeront jamais: l'inépuisable Land Rover, surnommée Aziza, et la tente Air-Camping. Grâce à l'expérience et aux conseils de Nino Cirani, la tente pour le toit de la voiture atteint les règles de l'art: ergonomique, confortable et pratiquement indestructible.

Autohome rend aujourd'hui hommage à Nino Cirani avec la tente qui l'a accompagné pendant 30 ans, avec les mêmes couleurs et les mêmes solutions techniques adoptées par l'homme qui en a fait une légende.





TO THE WORLD OF AUTOHOME



EXPERIENCE

QUI A DIT QUE LES AVENTURES SONT INCONFORTABLES?

En choisissant un produit Autohome, vous accédez à une vaste gamme d'articles testés au cours de soixante années d'expérience et récompensés par un succès commercial sans égal.

Tous les articles ont été testés dans les pires conditions: du froid polaire à la chaleur torride des déserts, en passant par les tempêtes de sable et les pluies tropicales.

Les tentes de toit originales sont exportées dans le monde entier et sont considérées comme de vrais produits techniques, au service des voyageurs les plus expérimentés et exigeants.

Rien n'a été négligé: la grande qualité des tissus, des résines et des métaux garantissent le confort et la sécurité.

Autohome est bien plus qu'une marque de renom, c'est une idée pour vivre en plein air de façon sûre et confortable: que ce soit sur une petite voiture pour un week-end tranquille en famille ou sur un gros 4x4 pour tenter l'aventure aux limites de l'impossible. Autohome est le numéro en termes de vente de produits, gamme d'articles et distribution au niveau international.



**AUTOHOME QUALITY CERTIFIED
ON ALL HARD SHELL MODELS**

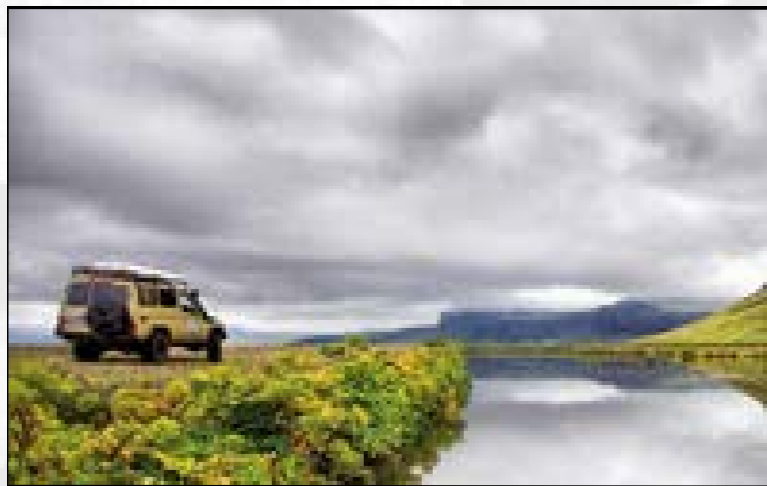

COMFORT



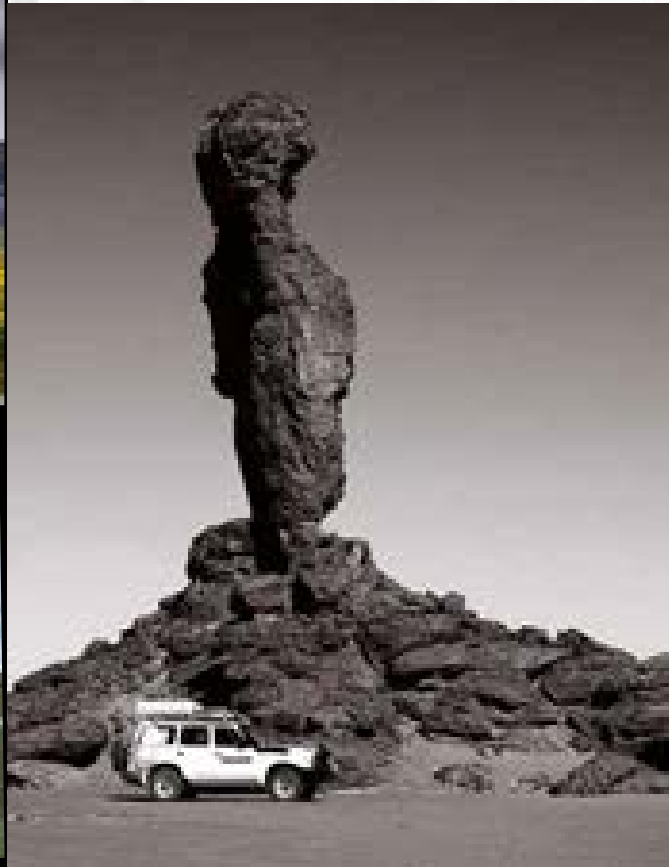
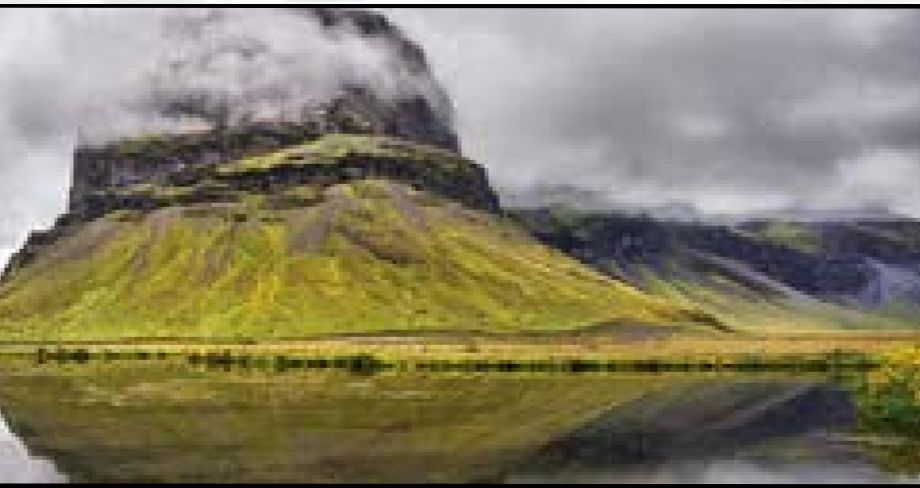

WITHOUT COMPROMISE

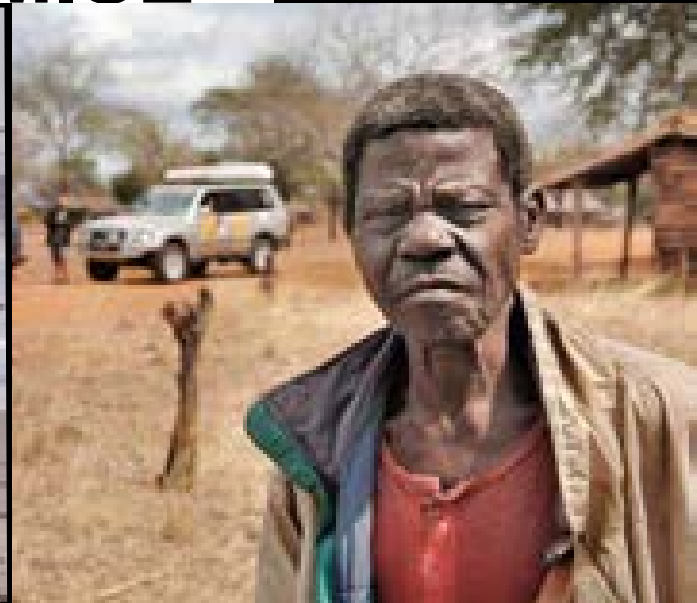



MAGGIOLINA®

CARBON FIBER

AIRLANDER

AIRLANDER PLUS

AIRLANDER PLUS 360° XL

EXTREME

GRAND TOUR

GRAND TOUR 360°

LE PASSEPORT

pour la liberté

Quand on parle de villages touristiques, de “voyages clé en main”, de “paquets vacances”, on peut choisir parmi une multitude de propositions.

Mais si vous souhaitez être vraiment libres et indépendants, Maggiolina est la solution sur mesure.

Elle sera votre passeport vers des espaces et des itinéraires qui vous permettront de découvrir la beauté et la nature vierge, des destinations loin de la circulation et du stress quotidien. Sur n'importe quelle voiture, n'importe où, la tente s'ouvre en un temps record et son lit douillet, confortable et loin du sol est prêt à vous accueillir.

Peu importe si le terrain est mouillé, rocheux ou goudronné: Maggiolina est sur le toit de votre voiture. Tous les accessoires nécessaires pour dormir et voyager peuvent en outre être stockés à l'intérieur de la Maggiolina Carbon Fiber.



CARBON FIBER

Sur demande, la production exclusive et novatrice des coques en fibre de carbone permet d'obtenir une tente beaucoup plus légère. Parmi ses caractéristiques principales, on note une extraordinaire résistance mécanique ainsi qu'une excellente isolation thermique.



CARBON

Capacité des coques:
Small environ. 196 l
Medium environ. 220 l

60
YEARS
OF EXPERIENCE

60 ans d'aventure

"La chambre à coucher itinérante: nous l'avons créée et conçue avec passion et nous espérons qu'elle vous plaira. Bon voyage!" Tel était le slogan de présentation de la Maggiolina sur le marché en 1958. Autohome a fêté les soixante ans de son modèle historique en créant une série commémorative spéciale, un véritable hommage hi-tech dédié à cette aventure extraordinaire. Maggiolina Carbon Fiber "60th Anniversary" est un nouveau défi: profitez de l'avenir dès aujourd'hui.

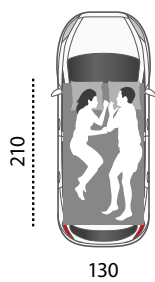

SMALL

Art. MCF/01
Maggiolina Carbon Fiber Small, composée de coques en fibre de Carbone.
Conseillée pour 2 adultes.

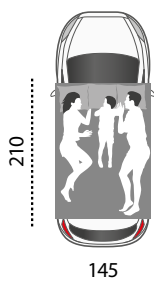

MEDIUM

Art. MCF/02
Maggiolina Carbon Fiber Medium, composée de coques en fibre de Carbone.
Conseillée pour 2 adultes et 1 enfant.



DECOUVERTE

et évasion

Si vous n'aimez ni l'hôtel, ni vous débattre afin de trouver un terrain propice où planter vos sardines, Maggiolina est ce qu'il vous faut! Pour vous évader durant les vacances, loin de tout et de tout le monde, votre voiture vous permettra de rester indépendant, à l'abri des intempéries tout en restant en contact avec la nature.

Grâce à sa forme aérodynamique, à ses caractéristiques esthétiques et fonctionnelles, elle s'adapte aux petites comme aux grandes voitures. Fabriquées avec le soin de toujours, les modèles Maggiolina Airlander et Maggiolina Airlander Plus offrent un vaste volume intérieur même lorsqu'elles sont fermées.

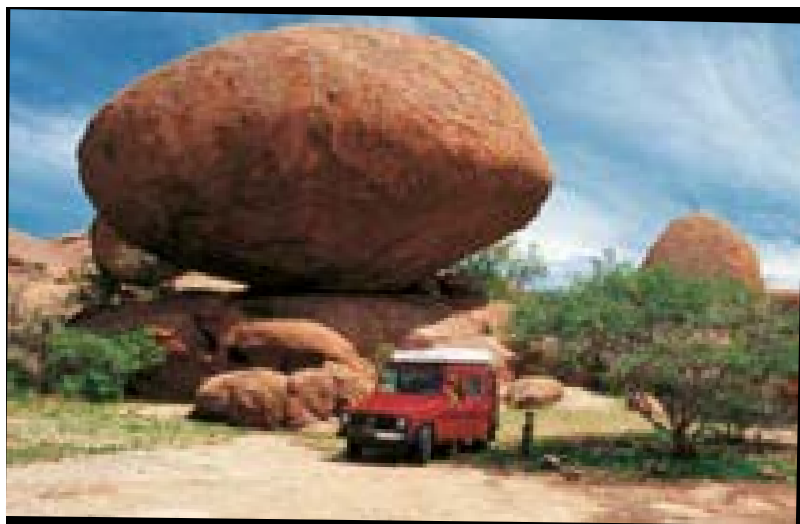

AIRLANDER

Le design des coques qui a inspiré toute la série.
Un design Made in Italy qui a contribué au succès de la gamme.



BLUE

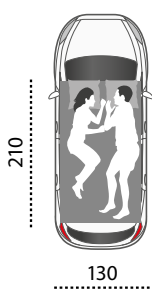

SMALL

Airlander:
MB/09
Airlander Plus:
MPB/09- MPG/09
MPS/09 - MPC/09
MPBS/09

Version aérodynamique.
Conseillée pour deux adultes.

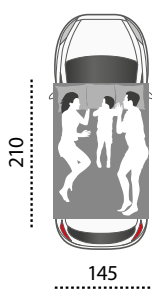

MEDIUM

Airlander:
MB/10
Airlander Plus:
MPB/10- MPG/10
MPS/10 - MPC/10
MPBS/10

Version aérodynamique.
Conseillée pour deux adultes et un enfant.



LARGE

Airlander:
MB/11
Airlander Plus:
MPB/11- MPG/11
MPS/11 - MPC/11
MPBS/11

Version aérodynamique.
Conseillée pour deux adultes et deux enfants.



AIRLANDER PLUS⁺

NEW - Modèle Airlander Plus, plus riche d'accessoires. Disponible dans la couleur bleue classique, mais aussi dans les versions Carbon, Gray et Black Storm avec coque noire et tissu Carbon.



SAFARI

CARBON

GRAY

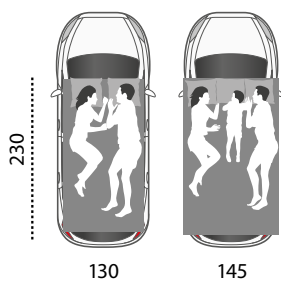

X-LONG

Les modèles Maggiolina Airlander et Airlander Plus dans les tailles Small et Medium sont disponibles sur demande en version plus longue: L= 230 cm ai lieu de 210 cm



Capacité interne des coques:
Small env. 196 l - Medium env. 220 l - Large env. 260 l.

Les coques sont entièrement réalisées en 100% Fiberglass.

X-LARGE

Le modèle est caractérisé par **6 fenêtres** et **2 portes-fenêtres** qui sont protégées par une moustiquaire périmétrale.

8 ouvertures en tout, pour offrir une vue panoramique.

Top de série en dotation.

NEW!

360°
PANORAMIC VIEW





TOP AIRTEX® TEXTILE

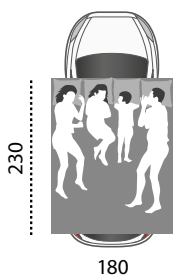

X-LARGE

Airlander Plus 360°:
Art. MP360/12 - Carbon
Art. MP360BS/12 - Black Storm

Version aérodynamique.
Conseillée pour deux
adultes et deux enfants.



CARBON

Capacité interne des coques:
X-Large env. 300 l.

Les coques sont entièrement
réalisées en 100% Fiberglass.

La nouvelle SÉRIE

La Maggolina Extreme est le fruit d'un nouveau projet qui a révolutionné le monde du tout-terrain: un nouveau design et de nouvelles couleurs, une structure toujours robuste mais plus élancée, un nouveau porte-charge sur la coque permettant d'abriter les équipements de voyage, de sport et de loisir.

Pour vos vacances, vos week-end ou pour un voyage extrême, la Maggolina Extreme vous conduira à travers le monde et vous permettra d'exprimer en toute liberté votre esprit aventurier.



La vaste surface pour la charge et les barres réglables incorporées permettent d'installer sur la coque des objets encombrants (réservoirs, bois, outils etc.) max 25 kg (voir les instructions pour le montage)

CARBON

GRAY

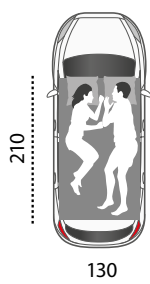

SMALL

Maggolina Extreme
Small:
MG/05 - MC/05
MBS/05 - M/05F

Avec barres porte-charge sur la coque supérieure, conseillée pour deux adultes.

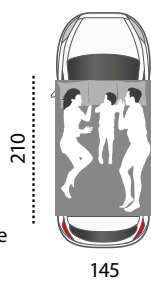

MEDIUM

Maggolina Extreme
Medium:
MG/06 - MC/06
MBS/06 - M/06F

Avec barres porte-charge sur la coque supérieure, conseillée pour deux adultes et un enfant.

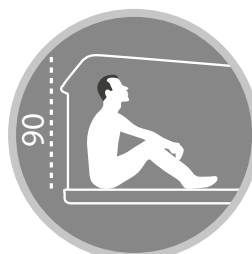

Capacité interne des coques:
Small env. 203 l
Medium env. 228 l

Les coques sont entièrement réalisées en 100% Fiberglass.



EXTREME BLACK STORM

NEW - Maggolina Black Storm
L'exclusive ligne australienne.
Elle appartient désormais à la gamme.
Couleurs: coque noire et tissu Carbon.



FOREST

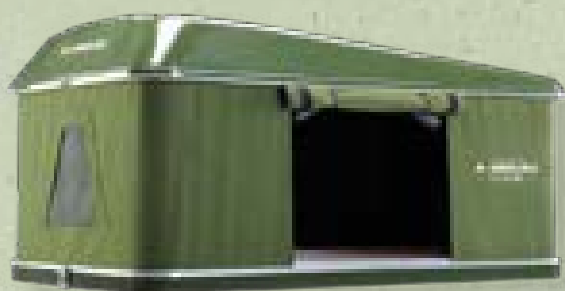

EXTREME FOREST

C'est le modèle idéal pour tous ceux qui souhaitent se camoufler dans la nature: les écologistes, les techniciens photos et tous les amateurs de safaris-photos. Il s'agit d'une variante du modèle Extreme pouvant, elle aussi, transporter jusqu'à 25 Kg de matériel. La couleur antireflet des coques, la teinte des tissus et les finitions à l'intérieur sont conçus pour assurer un maximum de discrétion et de camouflage: autant de détails qui enchanteront les amateurs de birdwatching, particulièrement soucieux de ne pas effrayer les animaux.



Un style
NOUVEAU

La beauté est un don de la nature et le design aérodynamique de la Maggiolina Grand Tour exprime le plus grand dynamisme: il s'agit d'une nouvelle philosophie alliant l'esthétique à l'aspect fonctionnel.

Prenez place à l'intérieur, il ne vous faudra qu'un instant pour avoir la sensation d'une pièce confortable et spacieuse.

Les finitions très soignées et le choix minutieux des matériaux employés garantissent un produit fiable et résistant, apte à satisfaire toutes les exigences.

La gamme comprend des tailles différentes pour permettre à chacun de choisir son style: La Maggiolina Grand Tour vous donnera la liberté et l'espace.

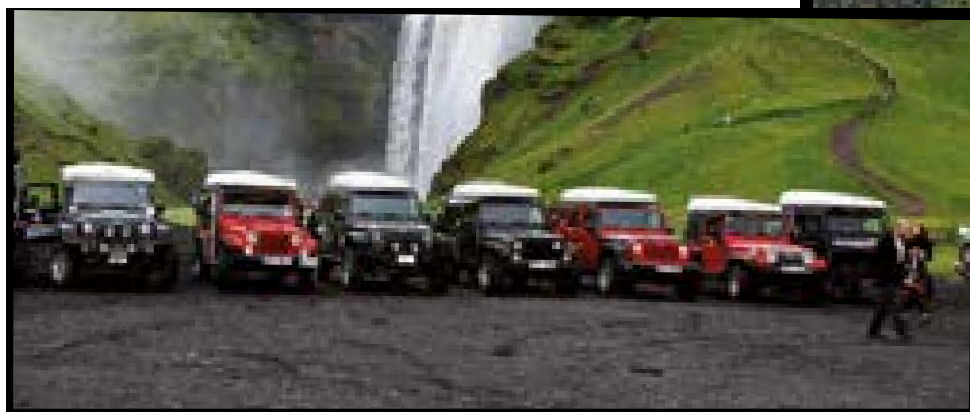

La série Grand Tour dispose de **2 grandes porte-fenêtres d'une largeur supérieure au standard, soit 90 cm** au lieu de 75 cm. Portes à ouvertures réglables, pour un plus grand renouvellement d'air tout en préservant l'intimité nécessaire.



CARBON

Capacité interne des coques:
Small ca. 344 l - Medium ca. 378 l
Large ca. 461 l

GRAY

Les coques sont entièrement réalisées en 100% Fiberglass.



Grand Tour en version Black Storm: coque noire et tissu Carbon.

La tente Grand Tour, même en position ouverte, est une Maggiolina plus haute: H max 96 cm.



HIGH CAPACITY

Un grand volume intérieur où vous pourrez ranger votre équipement pour la nuit, mais aussi vos sacs de sport, vos accessoires de voyage ainsi que vos objets de valeur; le tout, à l'abri des intempéries.



NEW!

X-LONG

Les modèles Maggiolina Grand Tour dans les tailles Small, Medium et Large sont disponibles sur demande en **version plus longue: L= 230 cm**

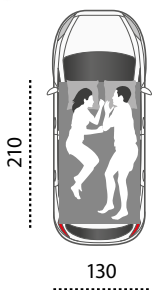

SMALL

Maggiolina Grand Tour Small:
MG/12 - MC/12 - MBS/12

Version aérodynamique avec un grand volume à l'intérieur. Conseillée pour 2 adultes.

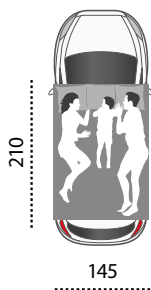

MEDIUM

Maggiolina Grand Tour Medium:
MG/13 - MC/13 - MBS/13

Version aérodynamique avec un grand volume à l'intérieur. Conseillée pour 2 adultes + 1 enfant.



LARGE

Maggiolina Grand Tour Large:
MG/14 - MC/14 - MBS/14

Version aérodynamique avec un grand volume à l'intérieur. Conseillée pour 2 adultes + 2 enfants.

LA TENTE

sans compromis

Pour tous ceux qui ne veulent pas renoncer à la vue du panorama une fois dans la tente, voilà Maggiolina Grand Tour 360°. Quatre nouvelles fenêtres supplémentaires aux coins augmentent la visibilité offerte par les portes et les grandes fenêtres placées sur les parois. Huit ouvertures lumineuses sur l'extérieur pour tous ceux qui veulent vivre au contact avec la nature, mais à l'abri des insectes et des regards indiscrets, grâce à l'innovante moustiquaire "black edition" réalisée en fibre de verre, occultante et aux mailles serrées. L'intimité est garantie. Une tente hi-tech qui utilise les meilleurs matériaux comme la toile AIRTEX® sur les parois latérales : imperméable et en même temps capable d'évacuer la vapeur d'eau à l'extérieur de la tente et d'en garantir la protection contre les intempéries. Toutes les portes et fenêtres peuvent être occultées, en tout ou en partie, pour stopper la lumière extérieure et vivre dans le plus grand confort. Maggiolina 360° est une tente pour tous les climats : idéale en climat torride grâce à ses grandes fenêtres, en offrant la même protection élevée contre les intempéries que la gamme Maggiolina lorsque les ouvertures sont occultées.

Ludwig Schmid



360°
PANORAMIC VIEW

Capacité interne des coques:
Small env. 344 l - Medium env.
378 l - Large env. 461 l

Les coques sont entièrement
réalisées en 100% Fiberglass.



NEW!
X-LONG
 Les modèles Maggiolina Grand Tour dans les tailles Small, Medium et Large sont disponibles sur demande en **version plus longue: L= 230 cm**

**TOP AIRTEX®
 TEXTILE**

CARBON

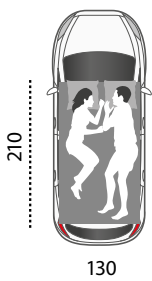

SMALL
 Maggiolina Grand Tour 360°
 Small:
 M360/15 - M360BS/15
 Version aérodynamique avec un grand volume à l'intérieur.
 Conseillée pour 2 adultes.

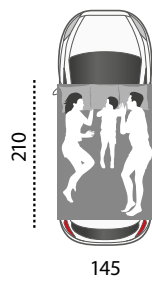

MEDIUM
 Maggiolina Grand Tour 360°
 Medium:
 M360/16 - M360BS/16
 Version aérodynamique avec un grand volume à l'intérieur. Conseillée pour 2 adultes + 1 enfant.



LARGE
 Maggiolina Grand Tour 360°
 Large:
 M360/17 - M360BS/17
 Version aérodynamique avec un grand volume à l'intérieur. Conseillée pour 2 adultes + 2 enfants.



AIRTOP[®]

AIRTOP

AIRTOP 360°

AIRTOP®

La tente version **CROSS-OVER**

Une nouvelle coque pour une nouvelle technique d'ouverture: de l'union entre le design de Maggiolina et le système d'ouverture à gaz de Columbus est née AirTop, la première tente pourvue d'une coque qui allie un espace habitable à une ouverture rapide sans égal.

L'AirTop conserve toutes les caractéristiques de la série Maggiolina avec l'apport d'un confort irrésistible: il suffit d'enlever les crochets de sécurité et la tente s'ouvre instantanément.

L'aventure extrême devient extrêmement pratique.



YEAR 2008

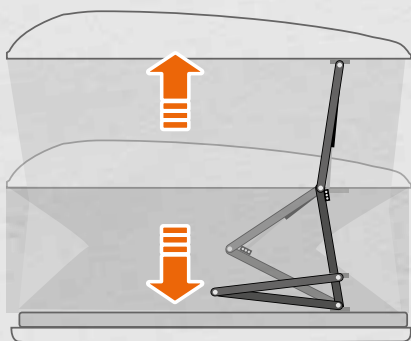

Le système se caractérise par quatre ressorts à gaz fiables qui déterminent une ouverture rapide et précise. Il n'est pas non plus nécessaire d'allonger manuellement les quatre bras de support, comme pour les systèmes traditionnels.

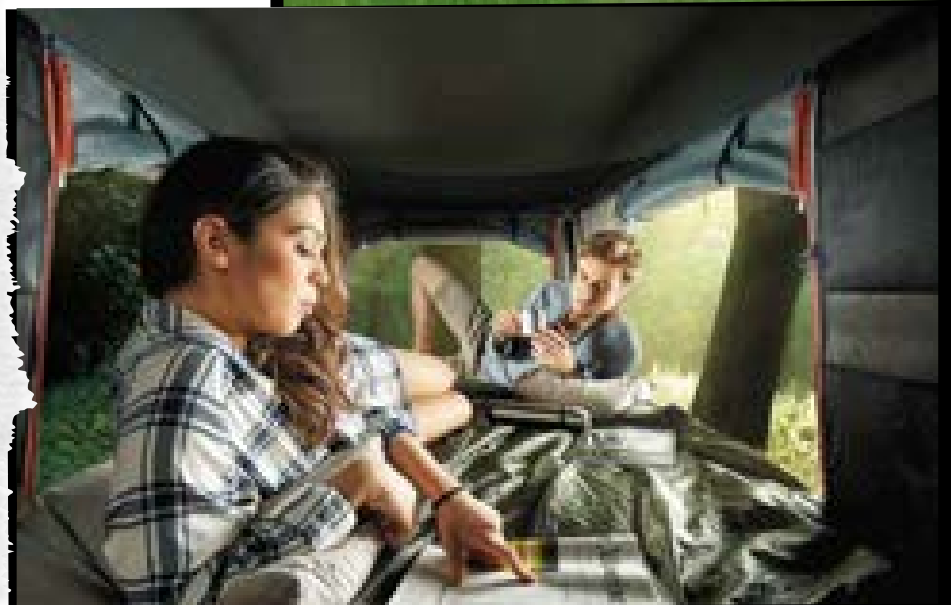

CARBON

SAFARI

Capacité interne des coques:
Small env. 271 l - Medium env. 305 l
Large env. 340 l

Les coques sont entièrement
réalisées en 100% Fiberglass.



OUVERTURE AUTOMATIQUE IMMÉDIATE

Lorsque les crochets de sécurité ont été enlevés (1 postérieur et 2 antérieurs), l'AirTop s'ouvre d'elle-même par le biais de 4 ressorts à gaz.

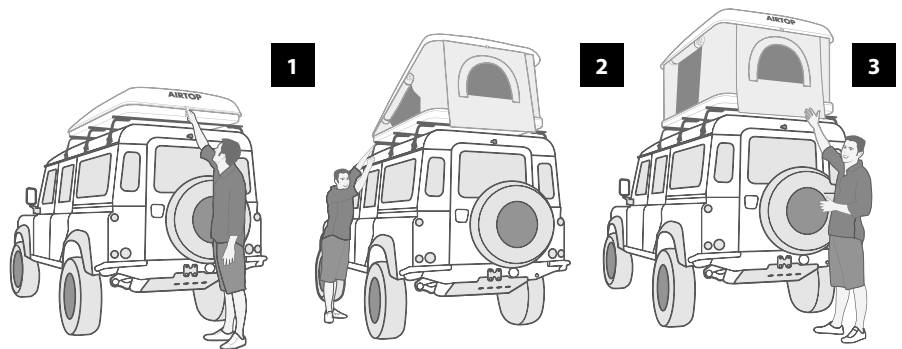

SÉRIE EXCLUSIVE AIRTOP BLACK STORM

Même équipement de série, le modèle Black Storm coordonne le tissu Carbon aux coques noires.



SMALL
AirTop:
ATC/01 - Carbon
ATS/01 - Safari
ATBS/01 - Black Storm

Conseillée pour 2 adultes.

130

MEDIUM
AirTop:
ATC/02 - Carbon
ATS/02 - Safari
ATBS/02 - Black Storm

Conseillée pour 2 adultes + 1 enfant.

145

LARGE
AirTop:
ATC/03 - Carbon
ATS/03 - Safari
ATBS/03 - Black Storm

Conseillée pour 2 adultes + 2 enfants.

160



Panorama à 360°

Les quatre nouvelles fenêtres supplémentaires placées sur les coins exaltent les portes et les grandes fenêtres placées sur les parois. Ces huit ouvertures lumineuses feront la joie de tous ceux qui veulent vivre au contact de la nature. Airtop 360° offre une vue entièrement panoramique de la tente vers l'extérieur, avec des ouvertures protégées par l'innovante moustiquaire hi-tech "black edition" de la série Airtop 360°, occultante et aux mailles serrées, pour être à l'abri des insectes et des regards indiscrets.

Une tente raffinée, dotée de matelas et de coussins à haute densité, associés aux zips couleur jaune ocre pour fermer les obscurants. Le tissu technique Top Airtex®, à haut coefficient d'évacuation de la condensation et de l'humidité vers l'extérieur, offre un sommeil tranquille et confortable.

Idéale pour les climats torrides, avec la même protection contre les intempéries des autres tentes Airtop. Une des tentes les plus appréciées de la gamme Autohome.

Airtop 360° : « grande visibilité depuis l'intérieur, aucune visibilité depuis l'extérieur ».

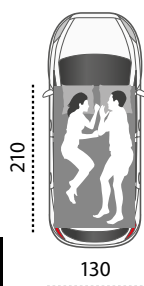

SMALL

AirTop 360°:
AT360/01 - Carbon
AT360BS/01 - Black Storm

Conseillée pour
2 adultes.

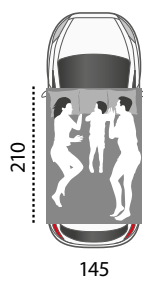

MEDIUM

AirTop 360°:
AT360/02 - Carbon
AT360BS/02 - Black Storm

Conseillée pour 2
adultes + 1 enfant.



LARGE

AirTop 360°:
AT360/03 - Carbon
AT360BS/03 - Black Storm

Conseillée pour
2 adultes + 2 enfants.

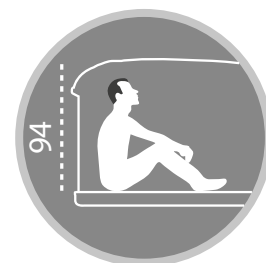



TOP AIRTEX® TEXTILE

Capacité interne des coques:
Small env. 271 l - Medium env. 305 l
Large env. 340 l

CARBON

Les coques sont entièrement
réalisées en 100% Fiberglass.





WE ARE ALL AMERICANS

TECHNICAL 1

MAGGIOLINA: synthèse de la gamme

La gamme de tente de toit la plus variée et diffusée signée Autohome vous propose 6 modèles de tentes à coque: Airlander, Airlander Plus, Carbon Fiber, Extreme, Grand Tour et AirTop.

Des modèles différents, un volume intérieur des coques et des dotations de série différents ainsi que 2 différentes typologies d'ouverture: à manivelle pour la plupart des versions et à ressort à gaz - avec le modèle spécifique AirTop. Des variantes également au niveau des matériaux des coques: en fibre de verre et en fibre de carbone pour les séries spéciales.

AIRLANDER

Des modèles classiques au design élégant et aérodynamique, parfaitement adaptables sur des voitures de petites dimensions ou sur des 4x4. Munis d'une ouverture à manivelle, et d'un sous-toit insonorisé et anti-condensation, ces modèles sont pourvus d'un matelas en mousse très dense recouvert d'une housse en coton, de 2 3 ou 4 oreillers ainsi que d'une échelle réglable adaptée à un véhicule de moyenne dimension.

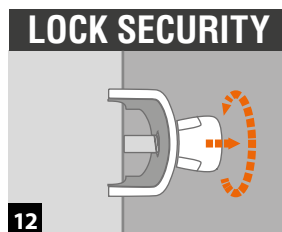
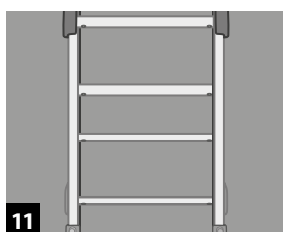
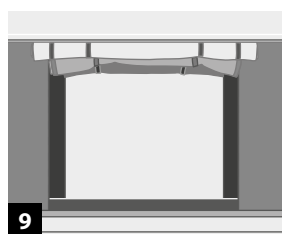
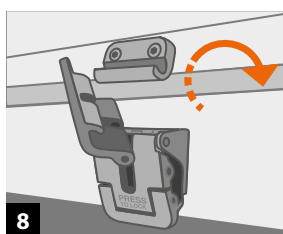
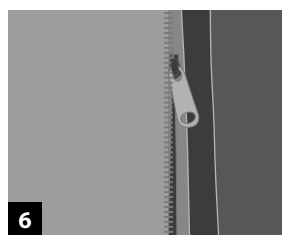
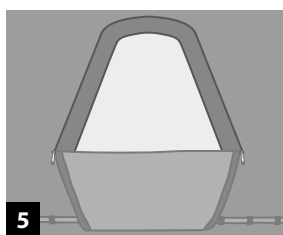
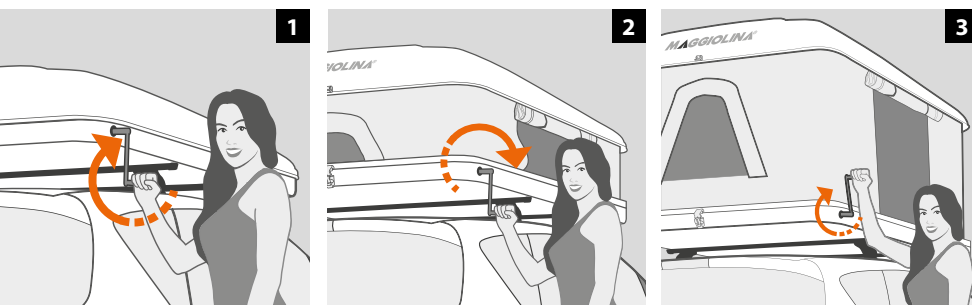

1 - Ouverture et fermeture instantanées grâce à une manivelle très pratique. Le fonctionnement est assuré par un mécanisme composé de vis sans fin reliées entre elles.

2 - Ce système d'ouverture est résistant, fiable et n'a pas besoin d'entretien. Il est actionné grâce à une manivelle amovible et vous remarquerez, lorsque la tente est ouverte, sa grande stabilité et résistance même en cas de fortes rafales de vent*.

3 - La manivelle se transforme en outre en antivol pour tous les bagages situés à l'intérieur: Les sacs, les couvertures, les vanity-cases et les objets de valeur sont en sécurité (sans manivelle, les coques ne s'ouvrent pas).

4 - Le design aérodynamique et le volume intérieur permettent de ranger et de protéger des intempéries tout le nécessaire pour dormir mais aussi les sacs de sport, les équipements, les sacs à dos ainsi que les objets de valeur.

5 - Tous les modèles sont conçus avec deux portes d'entrée et deux fenêtres. Chaque ouverture est dotée de deux fermetures éclair pour la fermeture et de moustiquaires.

6 - La moustiquaire s'utilise facilement à l'aide de deux fermetures éclair pratiques.

7 - Un plafonnier (18x5cm) de qualité fourni en série doté de 3 Leds ultra lumineux et de réflecteur orientable ainsi que de batteries très simples à remplacer. Sous-toit avec rembourrage anti condensation.

8 - La Maggolina possède trois fermetures réglables permettant de garantir au fil du temps une fermeture parfaite.

9 - Toutes les tentes sortent en série en version deux portes, permettant ainsi une aération totale et la possibilité de choisir de quel côté rentrer.

10 - La bande de protection, qui est positionnée au-dessous de la porte, protège de la poussière, du froid et des courants d'air.

11 - L'échelle en aluminium est très peu encombrante: elle reste pliée pendant le voyage et est télescopique pour la nuit.

12 Le dispositif automatique de blocage de l'échelle en position ouverte est de série. Aucun risque ainsi de glisser et l'échelle reste stable et sûre sur n'importe quel terrain.

* Les tissus restent parfaitement rigides même si la tente est soumise à de violentes rafales de vent.

AIRLANDER PLUS | AIRLANDER PLUS 360° XL | GRAND TOUR GRAND TOUR 360° | EXTREME | CARBON FIBER

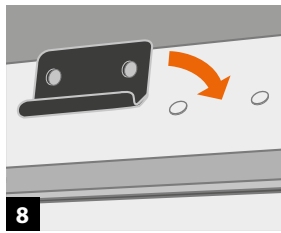
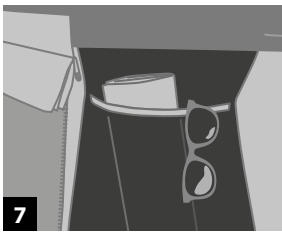
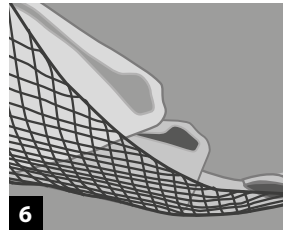
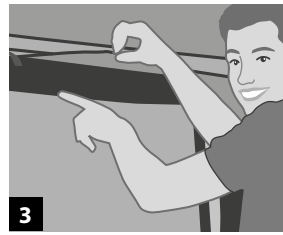
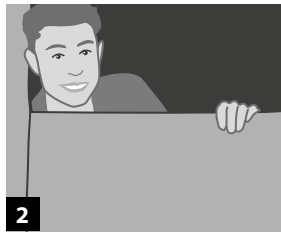
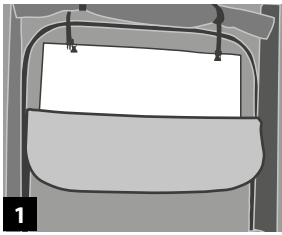

Des versions haut de gamme qui offrent, par rapport aux modèles classiques, d'ultérieurs détails et dotations.

1 - 2 - 3 - Des fermetures éclair en forme de demi lune permettant une ouverture partielle sont montées sur les portes*, garantissant ainsi une plus grande intimité ainsi qu'une meilleure circulation de l'air à l'intérieur de la tente. La partie supérieure des portes peut, le cas échéant, servir de prise d'air efficace contre la condensation. Dotation de série, 2 fenêtres et 2 portes-fenêtres, et 6 fenêtres et 2 portes-fenêtres pour les modèles Grand Tour 360° et Airlander Plus 360° X-Large.

4 - Au cours de l'opération de fermeture, les élastiques en dotation facilitent le pliage des tissus à l'intérieur de la tente.

5 - Etui porte échelle.

6 - Filet vide-poche très pratique permettant de ranger les effets personnels.

7 - 2 poches amovibles, chacune avec 4 compartiments, de série.

8 - 9 - Les modèles Grand Tour dans les versions Small et Medium sont étudiés pour l'accrochage de barres porte-charge supplémentaires (pour charger une planche de surf, un kayak et des accessoires de tous types).

*La série Grand Tour dispose de 2 grandes portes-fenêtres d'une largeur supérieure au standard, soit 90 cm au lieu de 75 cm.

EXTREME

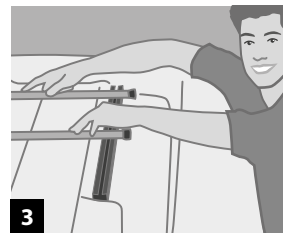
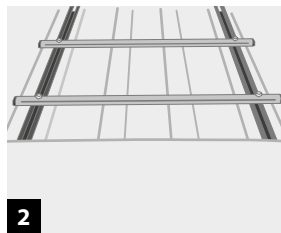
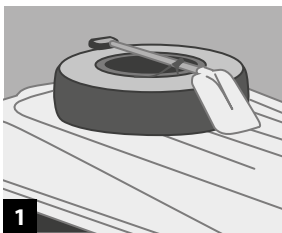

1 - La série aux dotations haut de gamme se distingue par la possibilité d'effectuer un chargement ultérieur sur la coque.

2 - 3 - 4 - Les barres porte-charge de série sont extractibles et réglables selon la charge à transporter.

Tous les accessoires volumineux (tables de camping, chaises, etc...) trouvent parfaitement leur place sur le toit, tandis que tout le nécessaire pour la nuit (sacs de couchage, draps de lit et couvertures) peut rester à l'intérieur des coques.

Nous proposons, à la demande, des kits de chargement pouvant être fixés aux rails en "C" présents sur la coque.

AIRTOP - AIRTOP 360°

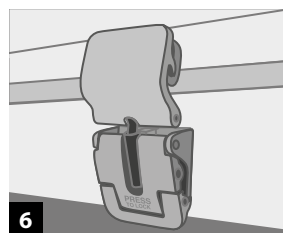
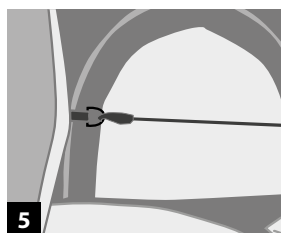
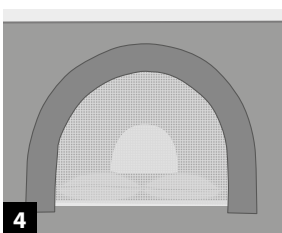
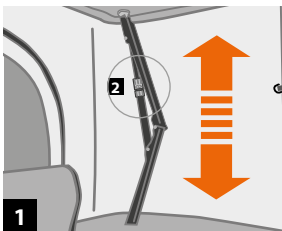

Une nouvelle et très vaste coque, au design captivant qui s'ouvre rapidement grâce à 4 ressorts à gaz. La coque se soulève en deux phases en changeant la position dans laquelle on l'actionne. Dotation: haut de gamme.

1 - De série, les 4 ressorts à gaz permettent une ouverture automatique en 2 phases.

2 - WINDSTOP pour une plus grande stabilité en cas de vent fort.

3 - 4 - 3 portes de série (2 latérales et 1 postérieure) et 2 fenêtres de série circulaires dotées de moustiquaire. Les fermetures en arc sur les fenêtres et la bande d'évacuation d'eau extérieure permettent de former des bouches d'aération efficaces contre la condensation. Pour le modèle Airtop 360°, 6 fenêtres et 2 portes-fenêtres.

5 - Des élastiques de série situés à l'intérieur permettent de replier aisément le tissu.

6 - Fermeture avec serrage gradué Rally-Race.

TECHNICAL 2

MAGGIOLINA: une chambre sur le toit faite pour durer



Rien n'est laissé au hasard: les matériaux, les composants, les mécanismes, les protections, l'isolation ainsi que les finitions ont été soigneusement testés afin d'obtenir un produit approprié à toute condition climatique.

La fibre de verre et le polyester sont utilisés comme pour les coques des meilleurs bateaux. Maggiolina ne vieillit pas et ne se déforme pas; elle ne se décolore pas.

Elle est résistante aux chocs, mais dans les cas improbables de rupture elle est très facilement et parfaitement réparable (contrairement aux produits en plastique qui sont difficiles à réparer).



MOUSTIQUAIRE FINE

  Dim. 1,12 x 0,96 mm
[18x20/square inch]

La moustiquaire utilisée est en fibre de verre, souple et résistante, à maille fine 18x20" nombre de fil par pouce carré.

La dimension du trou est particulièrement réduite: des nuits tranquilles où que vous soyez, que ce soit près d'un marécage, au bord d'un fleuve ou entourés de petits insectes.

TOP ISOLATION SYSTEM LE DOUBLE TOIT UNE EXCLUSIVE AUTOHOME

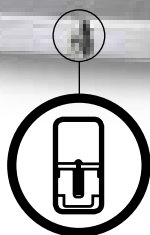

Fermetures "High Performance" by Autohome.

En fait de performances et qualité, simplement les meilleures. C'EST FERMÉ ! Même sur le plan des fermetures, nous avons voulu aller au-delà de l'ordinaire et de la standardisation, en réalisant un produit technologique qui a tout pour être supérieur : matériaux, dispositifs et design.

ISOLATION DU TOIT

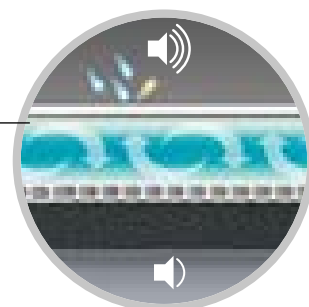

FIBERGLASS

ALVEOLAR PANEL

MOUSSE

Le revêtement intérieur du toit avec double toit est une exclusivité Autohome. Le coussin d'air obtenu grâce au panneau alvéolaire interne et la mousse anticondensation contribuent à obtenir une meilleure isolation thermique et acoustique et un environnement plus sain et plus silencieux en cas de pluie.

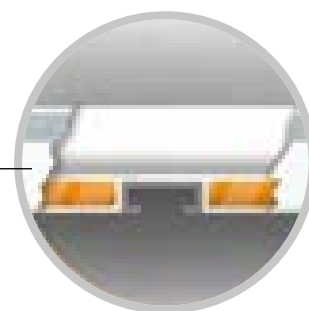

La base, réalisée "en forme de sandwich" offre une isolation de 25 mm d'épaisseur et les 2 rails en "C" incorporés permettent un accrochage facile sur n'importe quelle barre de toit (sans aucune intervention particulière) car la structure demeure stable et sûre et résiste aux sollicitations "tout-terrain".



HIGH QUALITY TEXTILE

Difficile de prévoir la météo! Et quand il s'agit d'orages, de vent ou de chaleur torride, Autohome a la bonne solution pour bien vivre à l'intérieur de la tente.

Les modèles AIRLANDER, AIRLANDER PLUS, GRAND TOUR, EXTREME et AIRTOP adoptent depuis toujours le Dralon® (fibre textile de Bayer), un tissu de grande qualité. Contrairement aux tissus plastifiés, enduits ou de simple coton, Dralon® est à la fois imperméable et résistant, mais il est surtout respirant.

Chaque centimètre carré du tissu Dralon® contribue au renouvellement naturel de l'air, pour offrir un bien-être réel à l'intérieur de la tente.

Outre à isoler du froid et de la chaleur, la texture particulière du tissu protège de la lumière nocturne et des premiers rayons du soleil.

LA VÉRITÉ SUR LA RESPIRABILITÉ



Respirabilité : 50,8 mm/s

FAITES UN TEST!

Approchez-vous de la tente, prenez un pan de tissu et pressez-le sur votre bouche. Inspirez, puis expirez fortement. Si vous sentez l'air passer sur la paume de la main, cela signifie que le tissu est vraiment respirant.

Avec un tissu respirant, vous ne vous sentirez jamais suffoquer, vous pourrez toujours respirer à pleins poumons, même pendant les nuits les plus chaudes.

Et c'est fini avec les courants d'air, car vous n'aurez plus besoin de laisser les fenêtres ouvertes pour chasser l'humidité.

HIGH TECH TEXTILE

La condensation est un phénomène naturel qui touche les tentes de camping. Lorsque la température extérieure descend et devient plus basse de la température intérieure, l'humidité de l'air peut se condenser et se déposer, sous forme de gouttelettes, sur les parois de la tente. La condensation à l'intérieur d'une tente peut se manifester surtout le soir, la nuit, ou en altitude lorsque le tissu est plus frais.

Fortes des acquis d'années d'expérience et du soin qu'elle apporte à la sélection des meilleurs matériaux, Autohome a choisi Airtex®, un tissu de très haute qualité, pour les nouveaux modèles Airlander Plus 360° X-Large, Grand Tour 360° et Airtop 360°. Très éclectique, Airtex® est un tissu imperméable et résistant, qui présente une vitesse d'évacuation de la vapeur d'eau à l'extérieur de la tente extrêmement élevée. Désormais, la condensation ne sera plus un problème.

ÉVACUATION DE LA VAPEUR D'EAU



Vitesse d'évacuation de la vapeur d'eau: 440 g/m²/24 h

Airtex® est un tissu qui ne retient pas la vapeur d'eau dans la tente, mais qui l'évacue de manière naturelle vers l'extérieur. Et c'est justement la différence par rapport au polyester plastifié, qui étant étanche, est un véritable générateur d'humidité et de condensation.



LES AVANTAGES DES TISSUS AUTOHOME



Imperméable et indéformable: Aucun traitement n'est utilisé; c'est la composition des fibres qui donne l'imperméabilité au tissu.



Résiste aux accrocs et est imputrescible: l'entrelacement spécial de la fibre le rend très résistant.



Fixation de la couleur: La coloration se fait sur les fils et non sur les pièces de tissus. Même sous les rayons de soleil les plus brûlants il ne déteint jamais.



Résistant aux amplitudes thermiques. Le tissu est garanti pour des températures extrêmes, pouvant atteindre de -30° C à + 70° C.



Repliable même mouillé, il ne rétrécit pas, ne se gonfle pas et n'absorbe pas l'eau.



Dense, isolant et obscurcissant: esthétiquement de grande qualité, il est souple et agréable au toucher.



Facilité d'entretien: Il ne demande pas d'entretien spécifique.





ACCESSORIES

MAGGIOLINA®

VÉRANDA INDÉPENDANTE

Plus d'espace pour la liberté de voyager

Disposer d'une véranda indépendante signifie créer un espace supplémentaire très pratique pour mieux profiter des vacances: un espace parfait pour se détendre à l'abri de la pluie et du soleil, pour cuisiner et prendre ses repas, pour ranger des équipements sportifs ou de camping, et pour toutes les autres nécessités de la vie en plein air. Elle permet également de disposer de places supplémentaires pour dormir et d'assurer plus d'intimité, si nécessaire. La véranda est une structure indépendante et structurellement autonome : ainsi, elle peut rester installée sur place (elle reste debout toute seule) lorsque l'on souhaite se déplacer momentanément avec l'auto. L'équipement placé à l'intérieur reste à l'abri et protégé des regards indiscrets et des intempéries : en effet, elle peut être fermée sur quatre côtés. Grâce à la véranda, le camping devient moins dépendant de l'auto. Par exemple, faire des courses ou sortir le soir pour aller dîner n'est plus un souci. Il est de même pour faire des excursions ou des immersions. Même si l'on souhaite replier la Maggolina, la véranda peut rester installée. Par conséquent, il n'y a plus aucun besoin de toujours ranger tout l'équipement dans le coffre de la voiture. La fiabilité du produit est en parfaite syntonie avec la haute qualité Autohome : en effet, elle se base sur des piquets autoportants très robustes en aluminium qui permettent d'utiliser la véranda tant associée à la tente de toit que de manière indépendante, comme une véritable tente. Grâce à ces principes de fonctionnalité, la « Véranda » est devenue un autre grand succès d'Autohome.



Piquets en aluminium anodisé



Réalisés en tissu AIRTEX.

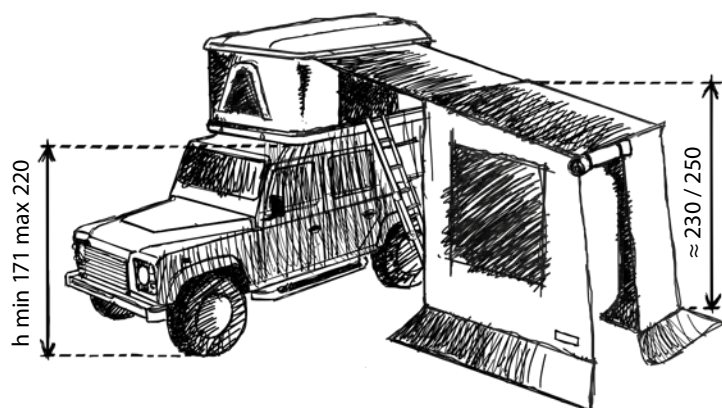
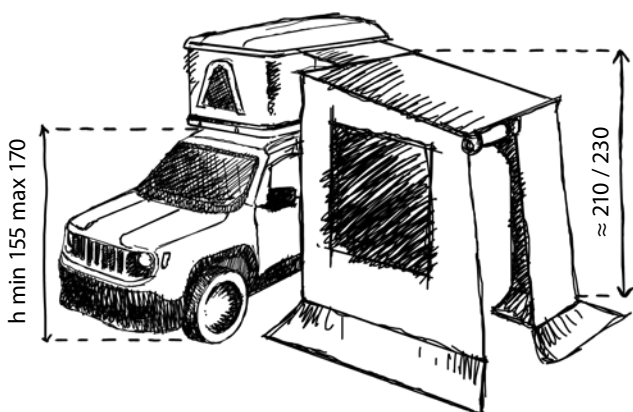

VÉRANDA INDÉPENDANTE Art. M/05A

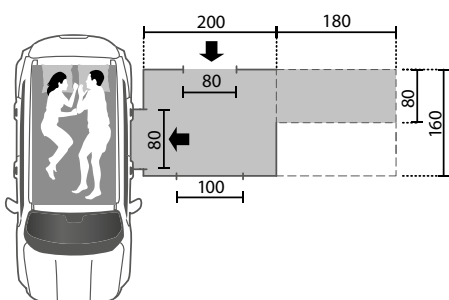

VÉRANDA INDÉPENDANTE 4x4 Art. M/06A

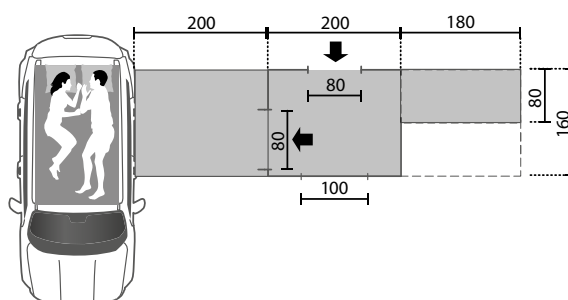

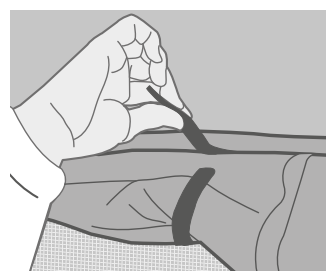
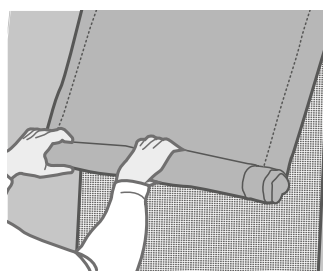
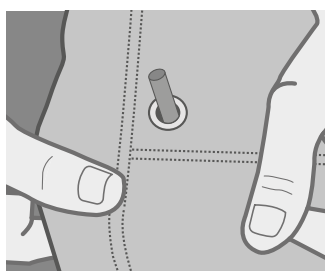

ACCESSORIES

MAGGIOLINA®

CABINE VESTIAIRE INTEGRÉE

L'intimité en quelques secondes

Voyager en liberté est un plaisir qui ne doit pas faire renoncer à l'intimité. En plusieurs occasions il est utile, voire indispensable, de disposer d'un espace supplémentaire, pratique et protégé des regards indiscrets.

Cette cabine vestiaire originale respecte et exalte les bases fondamentales de la philosophie Autohome : le maximum de la praticité et de la fiabilité, du montage à l'utilisation, en passant par le style.

Le montage est extrêmement rapide : en effet, la structure s'intègre à la tente Maggiolina grâce à 3 piquets télescopiques en aluminium, faciles et rapides à utiliser. La coordination avec la Maggiolina se fait en parfaite harmonie.

Cela permet de créer un "espace intime" très précieux pour le camping ou les différentes étapes du voyage. Pensée comme vestiaire, elle permet aussi d'y ranger temporairement des équipements pendant la nuit ou en cas d'arrêts pendant les déplacements.

Chaque détail est soigné en y prêtant la plus grande attention : la cabine se ferme sur 4 côtés et elle est équipée d'une fenêtre munie de moustiquaire et d'une porte d'entrée avec fermeture éclair en arc, ce qui permet une ouverture graduée et personnalisée.



CABINE VESTIAIRE 4x4

(pour SUV – fourgons – tous-terrains)
cm 150 x 200 x h250/270

L'accessoire qui a conquis tout le monde, même les voyageurs les plus exigeants par sa grande praticité. La toile Airtex® couleur Carbone, à l'aspect engageant, distingue cette série 4x4. Elle a été élargie et munie de 2 fenêtres latérales et d'une porte-fenêtre sur le devant. Toutes les ouvertures disposent de moustiquaires occultantes composées d'une maille très fine pour une protection optimale.



CABINE VESTIAIRE Art. M/12A

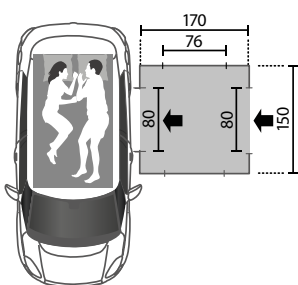

CABINE VESTIAIRE 4x4 Art. M/13A

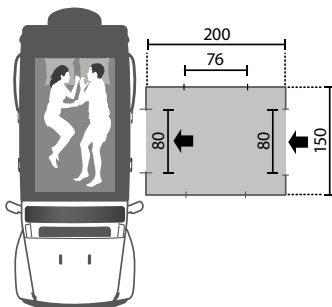

Piquets en aluminium anodisé



Réalisés en tissu AIRTEX.



Art. M/12A

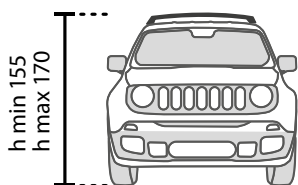

Art. M/13A-1

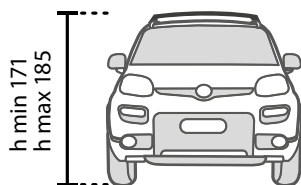

Art. M/13A-2

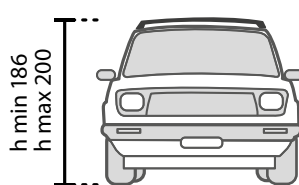

Art. M/13A-3

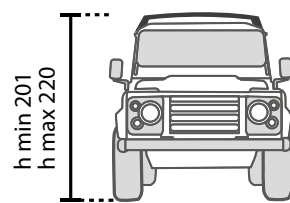

ACCESSORIES

MAGGIOLINA®

1 - WINGS (Art. M/W01)

«Ailes de chauve-souris»

2 protections sur les entrées pour un abri supplémentaire en cas de pluie. Elles sont simples, faciles à monter et très appréciées par la clientèle. En tissu Airtex, avec structure anti-vent, en aluminium et acier, elles prennent peu de place. (Kit de 2 unités). Équipées de crochets pour chaussures. Coloris disponibles: Gray et Carbon. Spécifier lors de la commande.

2 - CAPUCHON D'HIVER (Art. M/10A)

Le capuchon d'hiver est réalisé en fibre nylon résiné avec poudre d'aluminium et il est utilisé dans les lieux humides pour obtenir une isolation supplémentaire contre le vent et le froid. C'est un accessoire utile pour ceux qui voyagent dans le Nord. Il s'applique en un instant grâce au velcro et peut rester monté ou plié à l'intérieur des coques. Indiqué aussi pour les safaris et dans tous les pays où il y a une grande amplitude thermique.

3 - BÂCHE (pour auto) Art.M/11A-1

BÂCHE 4X4 (Suv- fourgons- tous-terrains)

Art.M/11A-2

Pour avoir une zone d'ombre ou un abri en cas de pluie. La structure est composée par des piquets en aluminium anodisé.

Dimensions du toit: 200x160 cm.

4 - PIEDS (Art. M/09A)

Quatre pieds robustes permettent l'utilisation de la Maggiolina par terre tout en restant loin du sol (25 cm) afin d'éviter les contacts avec l'humidité, l'eau et les insectes. Pliants et réglables, ces supports sont faciles à installer dans la position souhaitée. Utiles dans les campings ou dans les zones résidentielles interdisant l'accès au véhicules la nuit.

5 - ROLLING TOP : la praticité se surpasse !

Parfaitement en phase avec la célèbre praticité de Maggiolina, Autohome a créé cet auvent spécifique qui allie force et confort. Il est fabriqué avec une structure de support repliable dans une boîte en aluminium anodisé et peut être facilement installé sur n'importe quelles barres de toit. Pratique et toujours prêt, il assure une zone protégée idéale pour toute situation : se détendre, déjeuner à l'ombre ou créer immédiatement un bon abri contre la pluie. Ses caractéristiques structurelles le distinguent de tout autre produit, comme les fermetures à glissière ou les attaches à velcro. Par ailleurs, l'auvent Autohome, grâce à sa coque rigide en aluminium, est toujours complètement silencieux à toutes les vitesses, même les plus soutenues, en évitant les bruits et les désagréments pendant la conduite, qui se produisent avec des systèmes de qualité inférieure.



KIT 2 AILES



NEW

Crochets pour chaussures de série

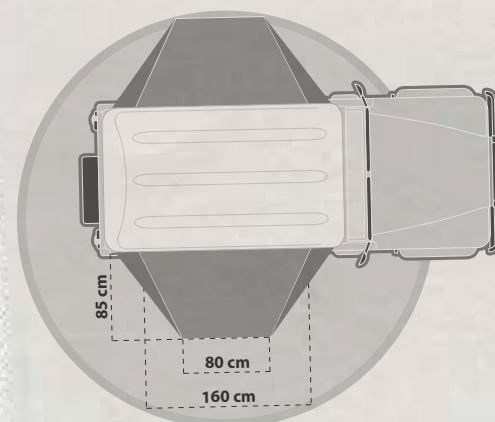

Piquets en aluminium anodisé



Wing, la cabine vestiaire et bâche sont réalisés en tissu AIRTEX.

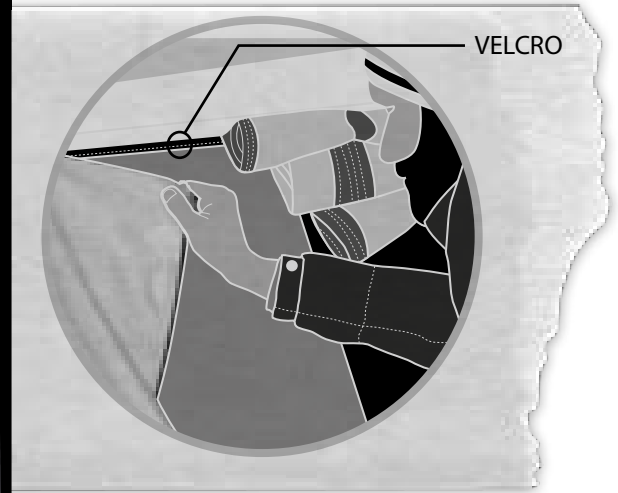

BÂCHE Art.M/11A-1 - Art.M/11A-2

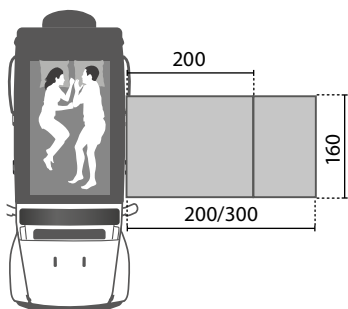

ROLLING TOP SMALL Art. R/TOP-S

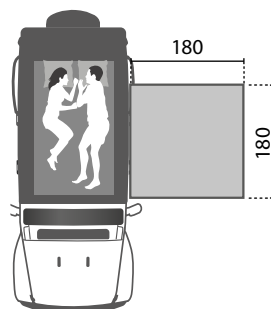

ROLLING TOP MEDIUM Art. R/TOP-M

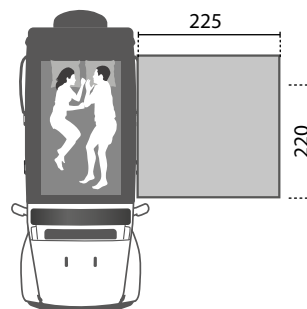

NEW



MAGGIOLINA:



* AKIS TEMPERIDIS E VOULA NETOU
SUPERSTAR TRAVELLERS



PH. MAX DONOSO



Lorsque vous êtes à des milliers de kilomètres de chez vous, dans le désert, dans la jungle ou dans un environnement hostile, quand tout autour de vous est mis à dure épreuve et que le succès de l'expédition n'est pas seulement lié à la capacité de l'explorateur mais également à l'équipement, Maggiolina est toujours prête. Un lit confortable, loin du sol et d'éventuelles surprises désagréables, pour dormir en toute sécurité. Ceux qui ont goûté à Maggiolina, ne veulent entendre parler de rien d'autre pour dormir sur le toit de leur véhicule: le témoignage de ce succès provient des nombreux usagers qui voyagent dans le monde entier ainsi que des clients de tous les pays. Maggiolina a été la protagoniste de nombre de voyages, aventures et raids de grand renom. Les citer tous risquerait de nous faire écrire des pages entières de lieux, parcours, itinéraires et villes. Maggiolina est, tout simplement, l'instrument pour vivre des aventures captivantes!



UN SUCCES MERITE

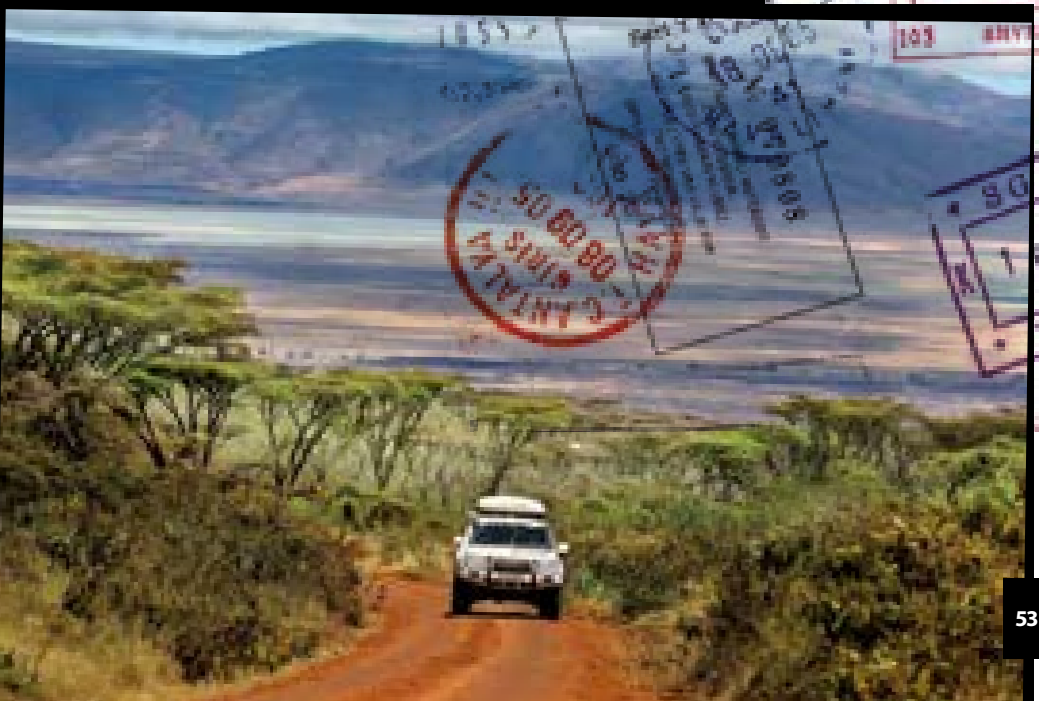
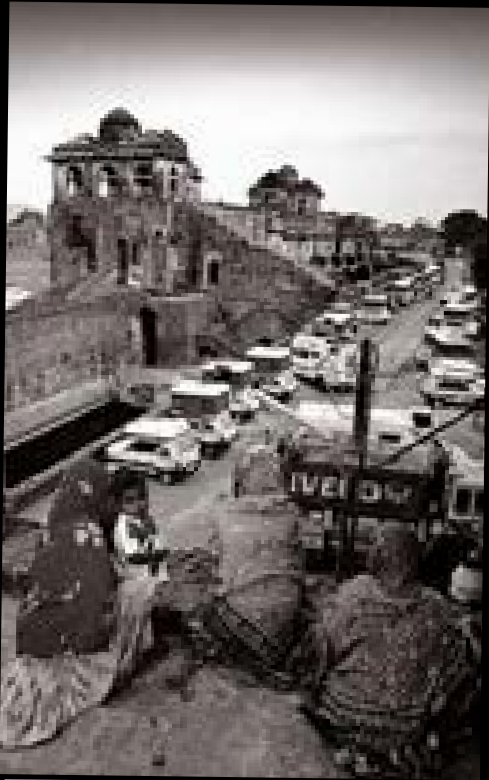



CE N'EST QUE CELUI QUI CONNAIT



SON BUT QUI TROUVE SA VOIE



COLUMBUS[®]

COLUMBUS
VARIANT

COLUMBUS
CARBON FIBER

COLUMBUS®
— VARIANT —

Une découverte PALPITANTE

Un sens de liberté dès le premier regard, le véritable esprit d'indépendance maintenant évident plus que jamais. La Columbus pour le week-end, pour les vacances ou pour une expédition difficile. Sa ligne surprenante est une véritable leçon de design: des mains expertes ont créé chaque détail avec passion et dévouement. En partant des matériaux utilisés, des composants pour arriver à l'isolation, aux protections et aux finitions: tout a été soigneusement testé afin de proposer un produit adapté à n'importe quelle condition climatique. L'ouverture est immédiate: deux ressorts permettent à la coque supérieure de se soulever et aux tissus de rester bien tendus. La Columbus est la seule qui peut se vanter de cette naturelle simplicité. Columbus: tout le reste est superflu.



TOP AIRTEX® TEXTILE

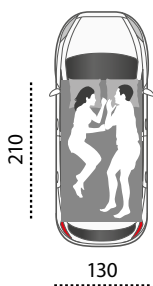
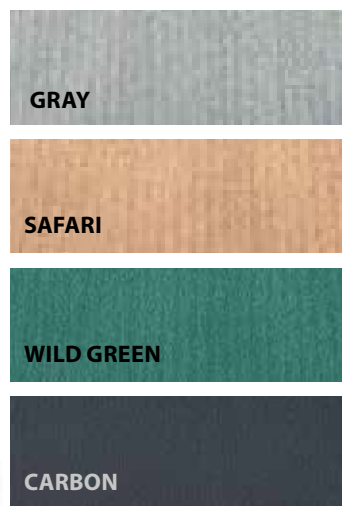

SMALL

Columbus Variant Small:
CVG/01 - CVS/01
CVW/01 - CVBS/01

Version aérodynamique.
Conseillée pour 2 adultes.

210

130

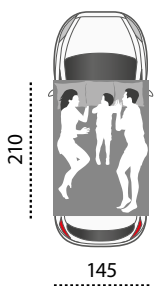

MEDIUM

Columbus Variant Medium:
CVG/02 - CVS/02
CVW/02 - CVBS/02

Version aérodynamique.
Conseillée pour 2 adultes
et 1 enfant.

210

145



LARGE

Columbus Variant Large:
CVG/03 - CVS/03
CVW/03 - CVBS/03

Version aérodynamique.
Conseillée pour 2
adultes et 2 enfants.

215

160



La série Columbus est dotée d'une ouverture automatique instantanée; après avoir déclenché l'ouverture postérieure, les deux ressorts prévus à cet effet (comme dans les portes de voitures) soulèvent la coque supérieure tout en maintenant les tissus toujours bien tendus.

La fermeture est tout aussi pratique; vous pouvez vous remettre en route en un clin d'œil et en toute sécurité.

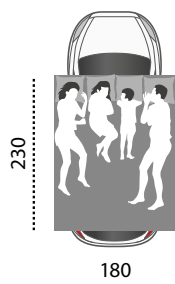
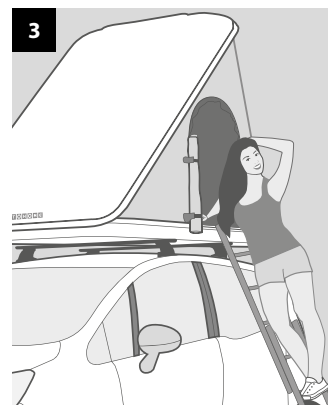

X-LARGE

Columbus Variant X-Large:
CVG/04 - CVS/04
CVW/04 - CVBS/04

Version aérodynamique.
Conseillée pour 2 adultes
et 2 enfants.

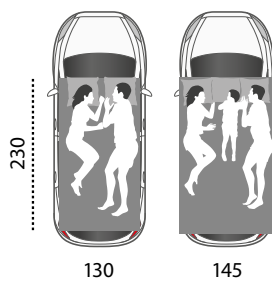

X-LONG

Sur demande,
Columbus Small
et Medium dans la
version plus longue:
L= 230 cm au lieu de
210 cm.

Capacité interne des coques:
Small env. 196 l - Medium env. 220 l
Large env. 260 l - X-Large env. 300 l

**Les coques sont entièrement
réalisées en 100% Fiberglass.**

Allez au bout de l'IMPOSSIBLE

Les idées d'avant garde se reconnaissent dans le défi: franchir les frontières inexplorées. Dans sa catégorie, Columbus Carbon Fiber est la première tente au monde dotée d'une coque en fibre de carbone: les détails techniques ainsi que le polymère spécial utilisé assurent des caractéristiques sans précédents au niveau dynamique.

La fibre de carbone a une résistance semblable à celle de l'acier, mais elle est beaucoup plus légère: la nouvelle tente Columbus peut arriver à peser 20% de moins par rapport aux coques traditionnelles. Les caractéristiques générales de la tente sont les mêmes que dans le modèle Variant, mais les matériaux composites en fibre de carbone, adoptés depuis longtemps dans le secteur aérospatial, donnent une élasticité et une résistance incomparables. Columbus Carbon Fiber lance un nouveau défi: profiter de l'avenir aujourd'hui.

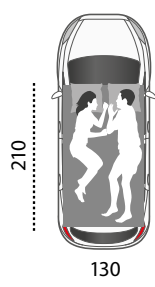

SMALL

Columbus Carbon Fiber Small:
Art. CCF/01

Version aérodynamique, conseillée pour 2 adultes.

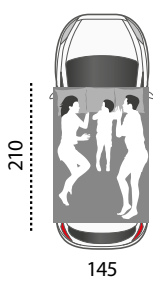

MEDIUM

Columbus Carbon Fiber Medium:
Art. CCF/02

Version aérodynamique, conseillée pour 2 adultes + 1 enfant.





**UNE GRANDE OUVERTURE
POSTÉRIEURE DÉCLINÉE EN
SIX VARIANTES**

Capacité interne des coques:
Small env. 196 l
Medium env. 220 l

Coques réalisées en fibre
de Carbone.



TOP AIRTEX®
TEXTILE

CARBON

TECHNICAL COLUMBUS: synthèse de la gamme

La série Columbus propose des modèles de tentes de toit dont les coques sont réalisées en fibre de verre et en fibre de carbone. Il existe suivant les modèles de différentes dimensions, des volumes et espaces intérieurs variables ainsi que la possibilité sur certains modèles de monter des barres supplémentaires sur la coque afin de pouvoir transporter des planches de surf, des kayak et d'autres accessoires.

Toutes les coques ont la même forme et le même design, une ligne fluide, aérodynamique et esthétiquement parfaite même sur des véhicules de petites dimensions.

Ouverture des coques - L'ouverture des coques se fait automatiquement à l'aide de 2 ressorts à gaz très bien placés et de bonnes dimensions, s'adaptant ainsi aux températures et aux environnements les plus extrêmes.

Tissus - La série de tentes de toit Columbus utilise le tissu AIRTEX; il s'agit d'un tissu haut de gamme produit en Allemagne, particulièrement imperméable dont la transmission de la vapeur d'eau est de 440g/mq/24 h.

Toit ventilé anti-condensation - Ce sont les sous-toits ventilés des mansardes et des maisons de luxe qui ont inspiré notre équipe pour la réalisation de ce projet. Le modèle Columbus a un revêtement intérieur du toit qui, grâce à ce coussin d'air, garantit une isolation thermique et acoustique optimale pour un environnement plus sain et silencieux en cas de pluie. Ce type de toit se retrouve sur toute la gamme de tentes à coque made by Autohome.

La gamme se divise en 2 catégories: Columbus Variant et Columbus Carbon Fiber

Facile à ouvrir, pratique à fermer

Lorsqu'on la ferme, les cordes élastiques dont la tente est dotée rendent le pliage du tissu à l'intérieur de la coque très facile. Ce dispositif aide à fermer la tente même sur les véhicules très hauts.

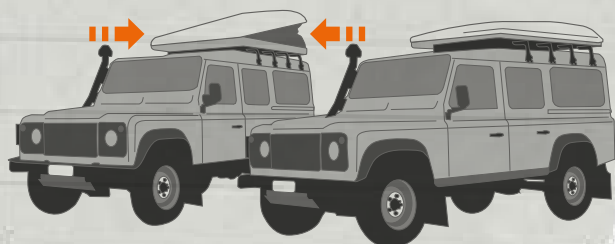
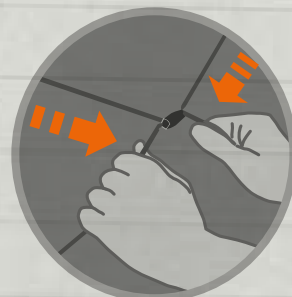

Isolation du toit

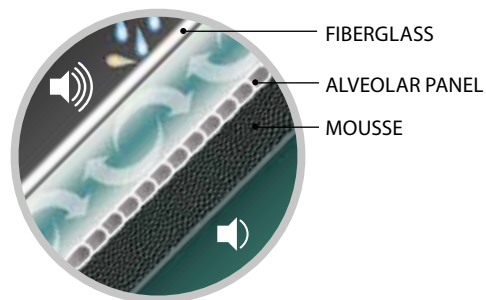

UNE GRANDE OUVERTURE POSTÉRIEURE DÉCLINÉE EN SIX VARIANTES



Exemple 1
Ouverture à 100%



Exemple 2
Ouverture à 100% avec moustiquaire.



Exemple 3
Ouverture supérieure à 50% avec moustiquaire. Rideau obscurcissant à 50% pour privilégier votre intimité à l'intérieur.



Exemple 4
Ouverture inférieure à 50% avec moustiquaire.



Exemple 5
Ouverture supérieure à 20% avec moustiquaire. Rideau obscurcissant à 80% pour privilégier votre intimité à l'intérieur.



Exemple 6
Fermeture à 100% et protection par un double panneau en tissu. La fenêtre fixe peut être fermée de l'intérieur grâce au rideau obscurcissant.

COLUMBUS VARIANT ET CARBON FIBER

La tente de toit est livrée avec un sommier confortable/ un hamac intérieur, une lumière à Led orientable (12 volt) ainsi qu'une grande ouverture sur le derrière de la tente qui permet de garantir le confort et l'intimité. Chaque ouverture est munie de moustiquaire: anti vent, anti choc pour des nuits calmes, en cas de brise comme en cas de vents violents.

1 - Columbus se transforme en un coffre pratique placé sur le toit du véhicule pendant le voyage. Son design et sa forme aérodynamique permettent de ranger à l'abri des intempéries tous les équipements de voyage, les draps, les sacs de couchage, les effets personnels.

2 - Deux blocages intérieurs de série garantissant la plus grande sécurité en cas de violentes rafales de vent (lorsque les blocages sont insérés la tente ne peut pas se fermer).

3 - De série: deux poches porte-objets à l'intérieur, une de chaque côté.

4 - De série: deux portes de chaque côté avec des moustiquaires internes enroulables; ces ouvertures se transforment en fenêtres très pratiques grâce aux fermetures éclair en arc spécialement conçues à cet effet.

5 - Ouverture postérieure totale, réglable en 6 positions.

6 - La grande porte est prédisposée pour se transformer en voile d'ombrage. Cette toile peut être utilisée pour se protéger du soleil ou de la pluie.

7-8 - L'encombrement de l'échelle en aluminium est réduit au minimum: l'échelle peut en effet être repliée durant le voyage et extraite pendant la nuit.

9 - Echelle en alliage réglable en hauteur et munie de blocage automatique. Etui porte échelle inclus.

10 - Le capuchon anti condensation est correctement prédisposé au niveau de la partie la plus haute de la tente afin d'éviter de façon efficace toute formation ou dépôt de condensation.

11 - Filet vide-poche très pratique situé en hauteur à l'intérieur de la tente permettant de ranger les sacs de couchage, les serviettes de toilettes et les effets personnels.

12 - 13 - Kit Fix (art K/F) Les modèles Columbus Variant Small et Medium sont étudiés pour l'accrochage de barres porte-charge supplémentaires (pour y installer une planche de surf, un kayak et d'autres équipements). Le modèle Columbus Variant Small X-Long et Medium X-Long n'est pas prédisposé pour l'application du Kit Fix.

14 - Plafonnier à 3 Leds ultra-lumineux, batteries 3x1,5V incluses.

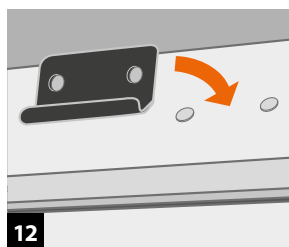
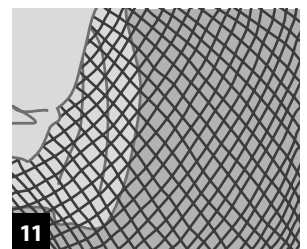
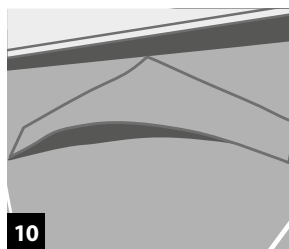
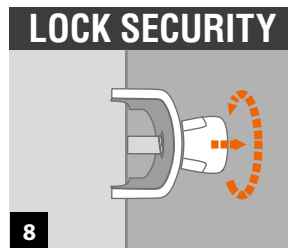
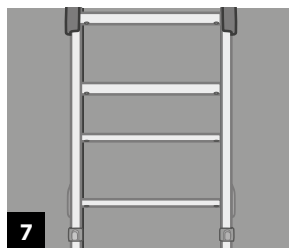
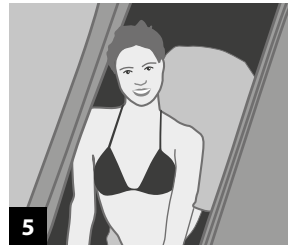
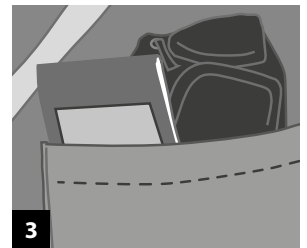
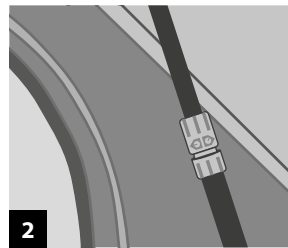

ACCESSORIES

COLUMBUS®

VÉRANDA INDÉPENDANTE (Art. C/03A)

Véranda indépendante du véhicule (dim. 200 x 160 x h 245 cm environ). Une structure autoportante pour un confort permanent, sans entraver l'arrêt de la voiture. Réalisée avec une ouverture sur tous les côtés. Elle est universelle et très fonctionnelle. Un grand espace pour cuisiner, pour manger à l'ombre, pour d'autres lits ou pour mettre l'équipement et les accessoires à l'abri.

AL Piquets en aluminium anodisé

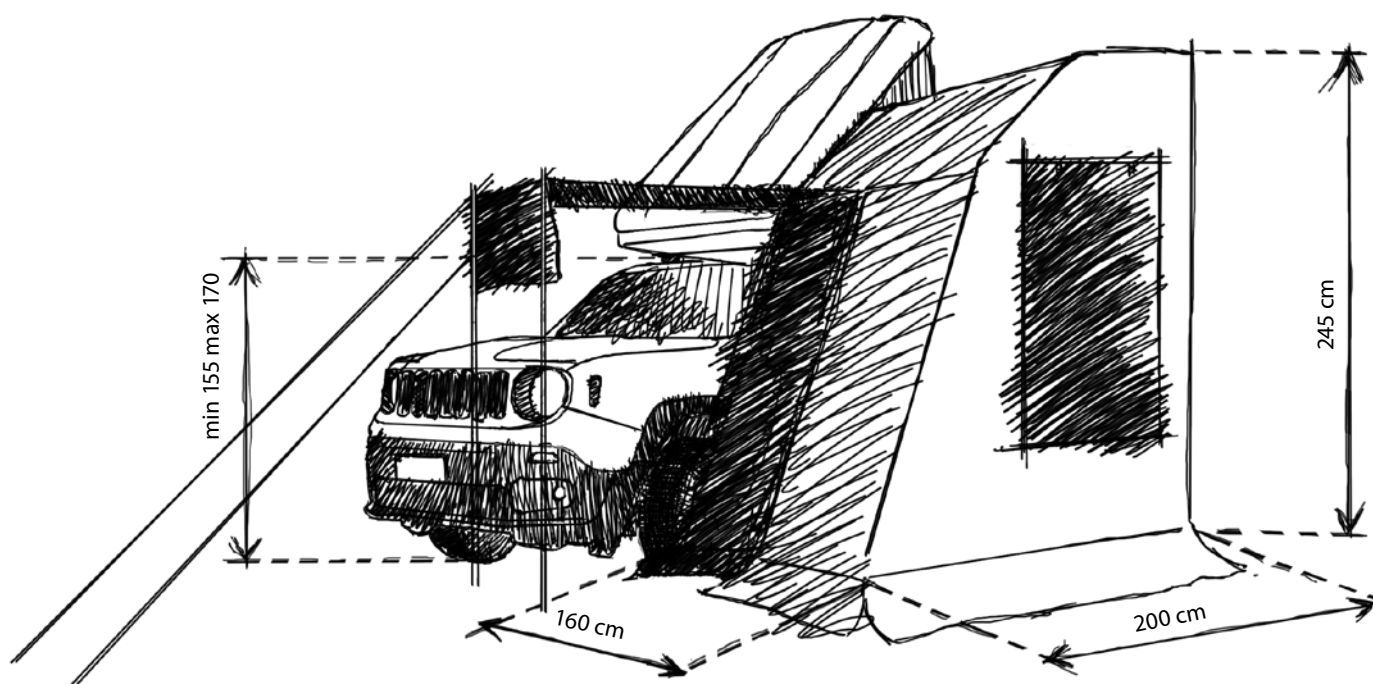
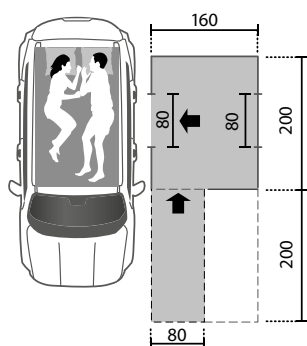

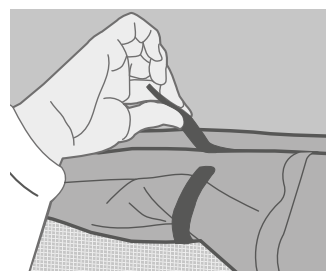
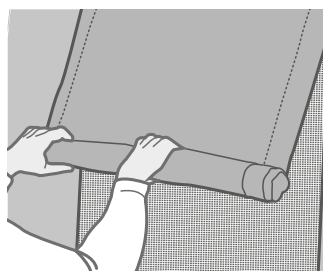
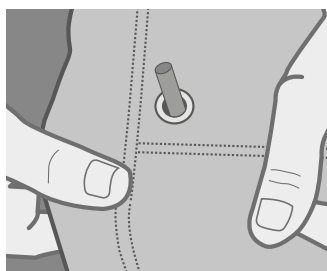

ACCESSORIES

COLUMBUS®

1 - CAPUCHON D'HIVER (Art. C/04A)

Le capuchon réalisé en nylon aluminé sert à se protéger du froid et du vent: il s'agit d'un accessoire très utile pour ceux qui voyagent dans les pays froids ou dans des endroits où l'amplitude thermique est importante. Facile d'utilisation grâce au velcro situé sous le toit de la Columbus, il peut rester monté durant le voyage.

2 - BÂCHE (pour auto) Art. C/05A-1

BÂCHE 4X4 (Suv- fourgons- tous-terrains)
Art. C/05A-2

Afin de pouvoir profiter rapidement d'une zone protégée et pour plus d'intimité. Mesures variables sur la base de la hauteur du véhicule : largeur du toit 150 cm; profondeur 150/200 cm. De série, installable sur le côté chauffeur.

3 - PIEDS (Art. C/06A)

Les pieds sont les accessoires classiques dont on ne remarque la grande utilité que lorsqu'il nous arrive de devoir les utiliser. Le cas le plus fréquent est celui du camping après minuit. En effet, la plupart des terrains de camping en Europe, pour des motifs de tranquillité, ferment leurs barrières aux voitures après minuit. Et donc, si l'on pense de rentrer tard, mieux vaut laisser la tente sur les pieds sur l'emplacement du camping. Les pieds sont toujours indispensables lorsque l'on pense de faire des vacances entrecoupées de moments stationnaires, c'est-à-dire si l'on pense d'utiliser la tente de toit à l'instar d'une tente de sol traditionnelle.

4 - ROLLING TOP

(Art. R/TOP-S cm 180 x 180)

(Art. R/TOP-M cm 220 x 225)

PLUS D'ESPACE EN UN CLIN D'ŒIL

Confirmant les caractéristiques distinctives de la gamme Columbus d'Autohome, le Rolling Top dédié à cette ligne est facile à installer et offre en un clin d'œil un espace protégé supplémentaire pour vivre les vacances avec encore plus de liberté, quelles que soient les conditions météorologiques. En déplacement, en position fermée, il est contenu dans une couverture spéciale (boîte en aluminium), une solution qui garantit plus de protection, avec un CX (coefficient de traînée) excellent qui le rend plus silencieux - contrairement aux modèles usuels ayant un sac souple de vieille génération, qui résultent souvent turbulents et gênants pour les conducteurs. Le Rolling Top est la confirmation que la solution « rigide » est la seule capable de faire la différence.

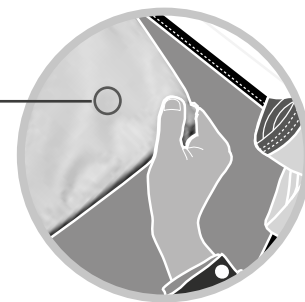

VELCRO



Piquets en aluminium anodisé

ROLLING TOP SMALL Art. R/TOP-S

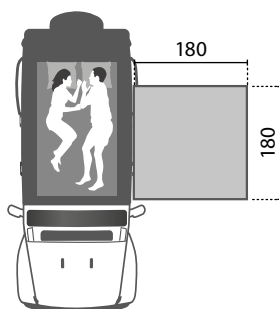

ROLLING TOP MEDIUM Art. R/TOP-M

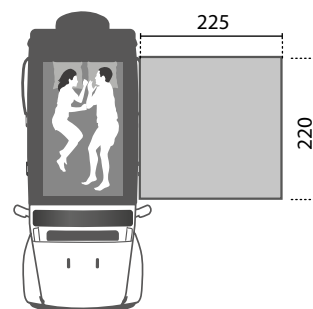







Le cactus est comme nos vies.
Plein d'épines, mais parfois elles contiennent
des moments d'une grande beauté.

Pamela Browning



DES COQUES FABRIQUEES A LA MAIN SUIVANT



TABLEAU DE COMPARAISON DES MATERIAUX

	POIDS SPÉCIFIQUE g/cm ³	RÉSISTANCE À LA TRACTION MPa	MODULE ÉLASTIQUE GPa	COEFFICIENT D'EXPANSION THERMIQUE K ⁻¹	COEFFICIENT DE CONDUCTION THERMIQUE W/mK
FIBRE DE VERRE	1,5	400	26	11 x 10 ⁻⁶	0,35
BOIS	0,7	250	12	14 x 10 ⁻⁶	0,1
ALUMINIUM	2,7	80	70	23 x 10 ⁻⁶	170
ACIER	7,8	400	210	12 x 10 ⁻⁶	40
PLASTIQUE	1,8	70	3	85 x 10 ⁻⁶	0,1

LES AVANTAGES DE LA FIBRE DE VERRE



Isolation
thermique



Elle isole de la
chaleur +/- 5°C



Légèreté



Longue
durée



Pas besoin
d'entretien



Résistance
aux agents
atmosphériques



Résistance aux
chocs



UNE QUALITÉ ARTISANALE DANS UNE PRODUCTION EN SÉRIE

La plupart des coques des modèles made by Autohome sont en fibre de verre. Il s'agit d'une fibre de tissu spéciale tressée et imprégnée de substances résineuses liquides ou polyester, également connue sous le nom de plastique renforcé à l'aide de verre ou GRP, de l'anglais "glass-reinforced plastic" ou GFK en allemand. Ces résines très coûteuses sont savamment mélangées puis étendues au pinceau et au rouleau avec des catalyseurs ou des accélérateurs sur la fibre de tissu qui a été préalablement disposée sur des moules ouverts; lorsque la résine se solidifie, elle englobe les fibres donnant ainsi naissance à la fibre de verre. Il s'agit d'un procédé manuel laborieux permettant d'obtenir un produit de qualité irréprochable.

LA TRADITION



Très présente dans le secteur du bâtiment, surtout pour la fabrication de toits et de couvertures industrielles et civiles, la fibre de verre ne chauffe pas au soleil et garantit un environnement isolé de la chaleur comme du froid; il s'agit d'une caractéristique indispensable pour une tente de toit.

Grâce à l'utilisation de la fibre de verre contrairement au plastique commun (avec lequel sont produits les accessoires d'origine asiatique), les coques Autohome garantissent une qualité excellente en termes de résistance aux intempéries et d'isolation acoustique mais aussi en termes de légèreté et de facilité si vous devez effectuer une réparation en cas de rupture accidentelle, évitant ainsi un coût élevé de remplacement de toute la coque.

La garantie de qualité de ce matériau est démontrée par l'application de la fibre de verre dans la construction de bateaux et d'automobiles mais aussi de carrosseries et de carènes qui exigent rigidité et stabilité au fil du temps... Les meilleurs camping-cars, par exemple, sont ceux ayant une mono-coque en fibre de verre car ils peuvent être réparés facilement (contrairement aux coques en ABS qui tendent maintenant à disparaître à cause de la difficulté à être réparées).

Grâce à sa grande légèreté et solidité, la "glass-reinforced plastic" est également utilisée dans le secteur de l'aéronautique, dans la fabrication des pales éoliennes et dans l'industrie spatiale et ceci, grâce à son extraordinaire résistance à la décompression. Les coques Autohome sont projetées et réalisées à l'aide des meilleurs matériaux présents aujourd'hui sur le marché.

Sans avoir la prétention d'aller sur la Lune (au moins pour l'instant) ...

ATTENTION!
NO PLASTIC
NO ABS
NO ACRILIC
100% FIBERGLASS



Radar
transparence



Résistance
mécanique



Résistance
au feu



Isolation
électrique



Résistance à
l'environnement



Stabilité au
niveau des
dimensions, ne
se déforme pas



Facilement
réparable.

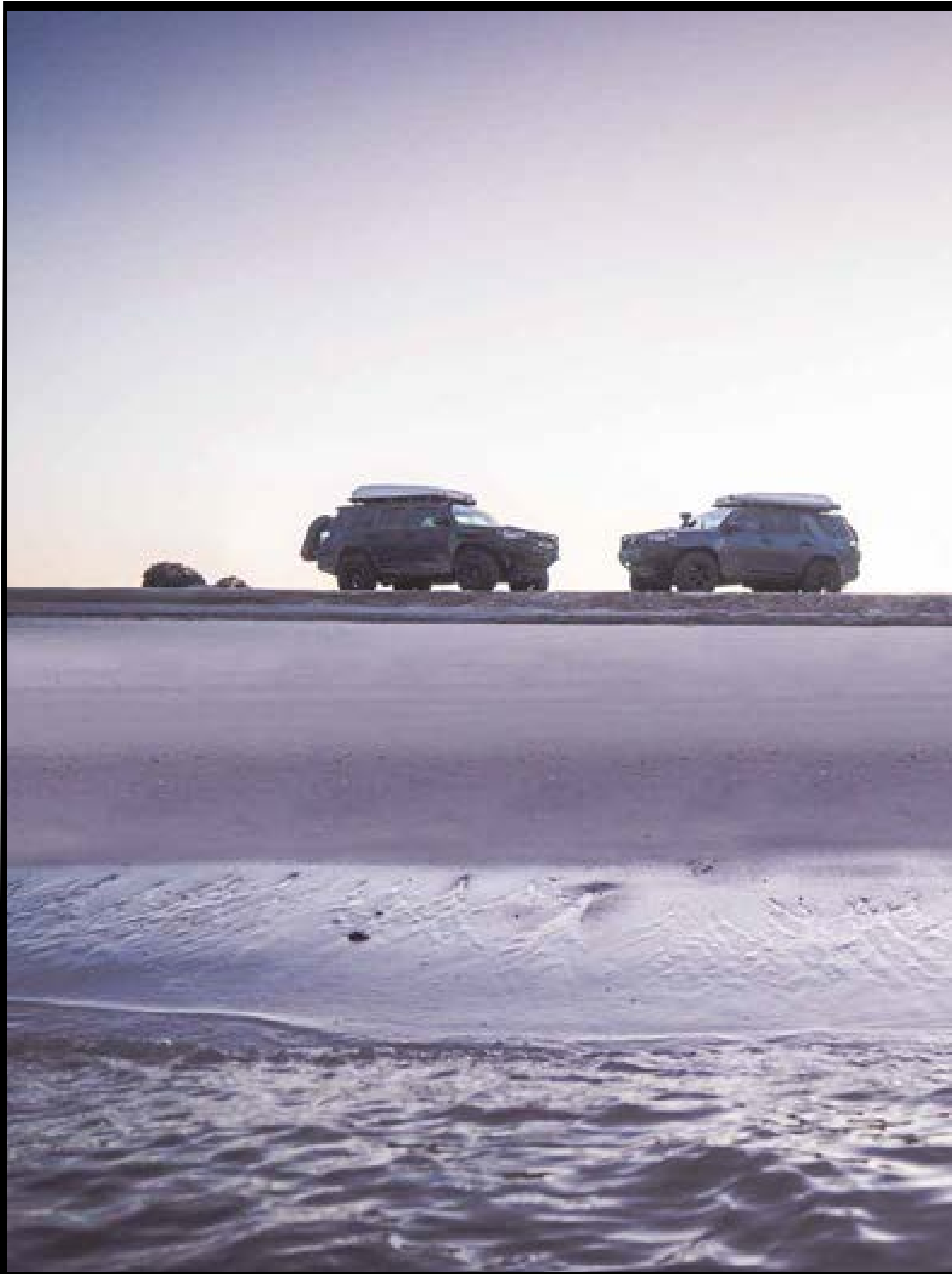







Enfin un rôle de protagoniste sur la scène de la nature.
Mais personne n'est là pour applaudir.



AIR-CAMPING®

OVERLAND®

OVERZONE®

OVERCAMP®

AIR-CAMPING®

C'était l'année 1964, et comme tous les ans je me trouvais au Salon de Milan où j'exposais la tente Air-Camping, lorsqu'une personne s'est présentée: «... Je m'appelle Nino Cirani et je suis reporter photographe: je suis en train d'organiser un voyage avec mon Land Rover et un autre Land d'amis. Nous devons traverser toute l'Afrique de Cap Town au Caire, puis longitudinalement toute l'Afrique du Nord jusqu'au Maroc, avant de rentrer en Italie par l'Espagne et la France. J'aime particulièrement la perfection, et je voudrais que ma tente soit adaptée à mon activité de photographe. Je souhaiterais avoir quelques renseignements supplémentaires car notre voyage sera vraiment très dur...». Une joie immense pétillait dans les yeux de ce jeune homme. J'ai immédiatement compris qu'il ne recherchait pas une simple et banale tente mais plutôt un instrument pour réaliser ce grand rêve.

Dr. Giuseppe Dionisio

Inventeur et fabricant de la tente Air-Camping

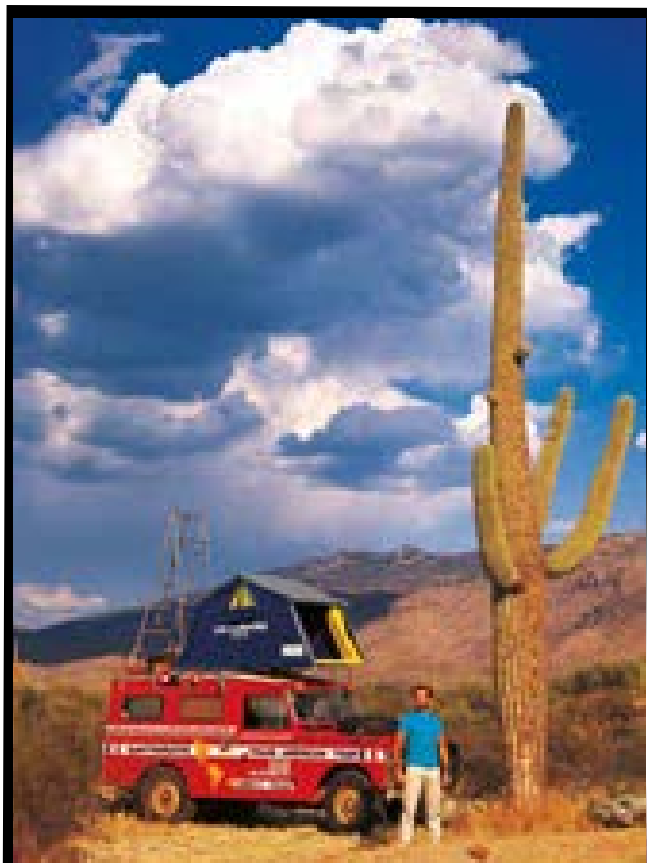

TOUS LES CHIFFRES DE LA

**30 ANS DE RAIDS EXTRÊMES
DANS LES 5 CONTINENTS;
500.000 KM DE ROUTE, DE
PISTES ET DE HORS-PISTES;
2.000 NUITS DANS LA
TENTE AIR-CAMPING.**



Nino Cirani, Tanzania 1964





LEGENDE



LISTE DES PRINCIPAUX RAIDS DE NINO CIRANI

ANNEE	DESTINATION	DURÉE	KM
1959	MILAN - CAP NORD A travers 10 pays	3 mois	24.000
1962	ITALIE - SINGAPOUR A travers 13 pays	5 mois	31.000
1963	ITALIE - URSS A travers 7 pays	3 mois	22.000
1964	TRAVERSEE DE L'AFRIQUE 1 ^{ère} traversée italienne - A travers 17 pays	9 mois	53.000
1968	ALASKA - TERRE DE FEU 1 ^{ère} traversée italienne et record de distance parcourue A travers 18 pays	11 mois	103.000
1972	1 ^{ère} RECONNAISSANCE DU SAHARA A travers 8 pays	3 mois	25.000
1973	2 ^{ème} RECONNAISSANCE DU SAHARA A travers 9 pays	4 mois	32.000
1974	3 ^{ème} RECONNAISSANCE DU SAHARA 1 ^{ère} traversée italienne du Grand Erg de Bilm A travers 7 pays	3 mois	26.000
1975	ITALIE - CEYLAN A travers 9 pays	9 mois	52.000
1976	4 ^{ème} RECONNAISSANCE DU SAHARA Toute 1 ^{ère} traversée de Fachi au Massif du Termit A travers 6 pays	3 mois	30.000
1977	TRAVERSEE DE L'AFRIQUE A travers 25 pays	12 mois	55.000
1978	AUSTRALIE - NOUVELLE-ZELANDE	9 mois	45.000
1979	5 ^{ème} RECONNAISSANCE DU SAHARA	3 mois	24.000
1980	CAP NORD ET ISLANDE	4 mois	25.000

**"UN GRAND VIDE
ÉBLOISSANT: LE DÉSERT.
OÙ LE VENT SOUFFLE
PARFOIS SI FORT QUE,
MÉLANGÉ AU SABLE, IL
ARRIVE À POLIR LES
VITRES DES VOITURES."**

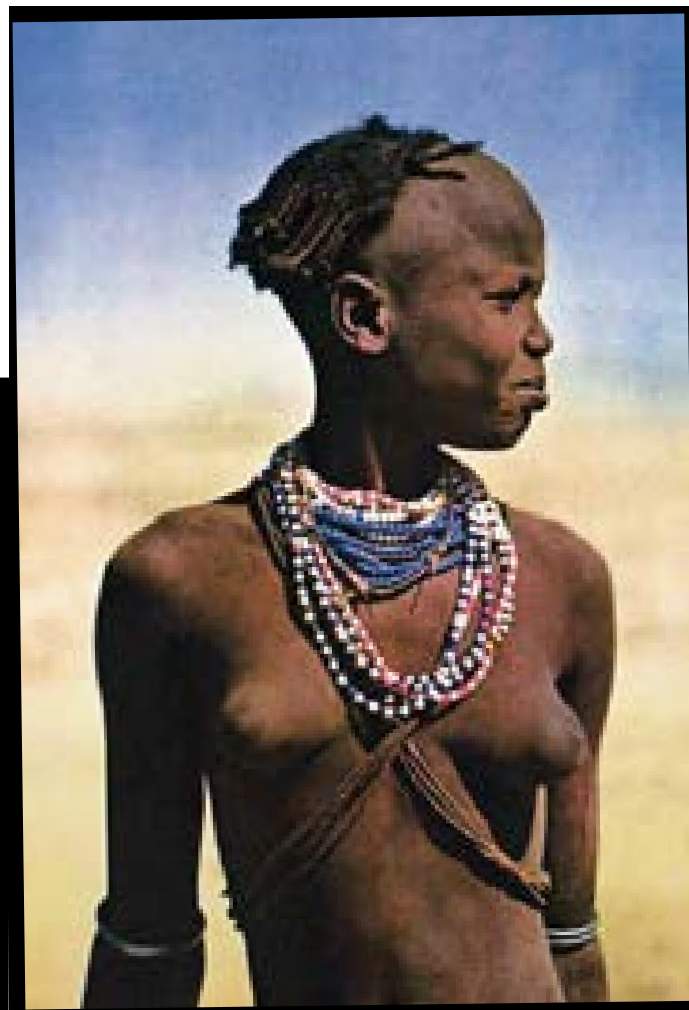
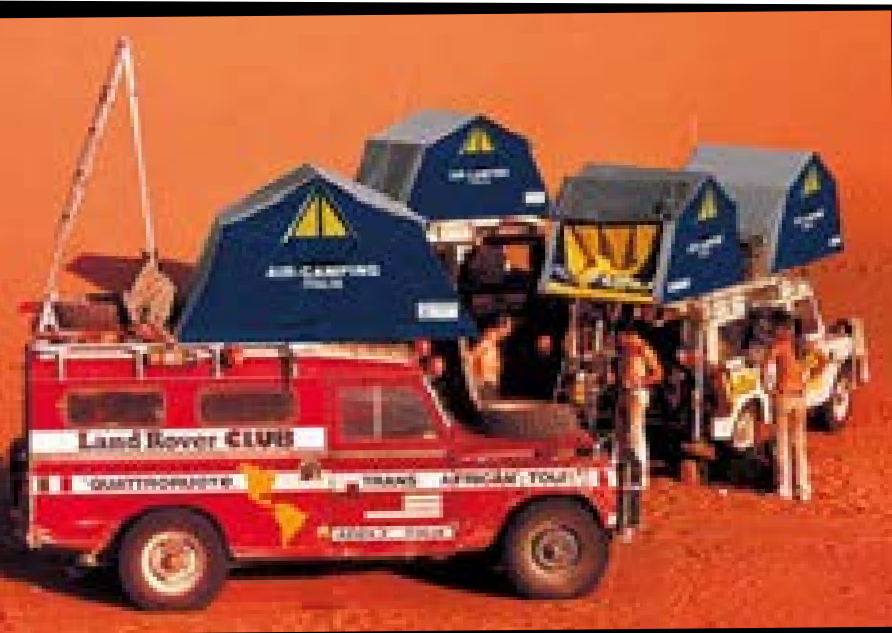

"A l'endroit où les dunes formant de superbes dessins se perdent au-delà de l'horizon, sous un soleil incessant, implacable, la nature dure et exigeante, où règnent l'immobilité et l'aspect essentiel, me mettait parfaitement à l'aise, comme si j'y étais né et y avais toujours vécu."

On pouvait trouver de tout Sur l'Aziza: des outils pour toutes sortes de réparation et des instruments de cuisine, des bidons supplémentaires pour le carburant, un petit frigo pour conserver les pellicules photos, une hache, un pic, une pelle. Mais aussi une machette, un fusil et un pistolet. Sur ces images, vous pouvez observer l'Aziza 3, dont les travaux de préparation ont requis 1500 heures de travail.

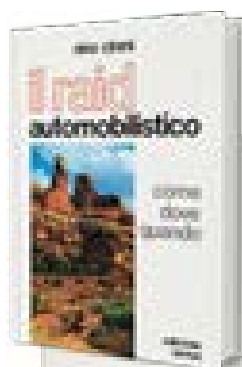

Nino Cirani a publié de nombreux reportages photographiques sur les revues les plus prestigieuses. En 1973, il a raconté ses expériences dans un livre ("Le raid automobile. Comment, où, quand." Édition Domus), un livre plein de conseils et d'illustrations pour affronter au mieux un raid d'aventure.

L'équipement était préparé méticuleusement: son 4x4, où toutes les parties mécaniques et les réservoirs étaient protégés par des plaques métalliques, était modifié personnellement dans le garage de son ami Amedeo Gaiani à Milan.

Cirani décrit longuement la préparation de la voiture et des accessoires nécessaires à l'expédition: la tente de toit est considérée supérieure à tout autre produit traditionnel.





Nous fûmes surpris par une tempête de sable. On ne voyait plus rien et lorsque le vent eut enfin cessé de souffler, nous dûmes dégager l'Aziza qui était presque ensevelie sous le sable. Ce fut un voyage difficile, vraiment très dur, mais il reste dans mes souvenirs, le plus beau de tous mes voyages...

Un jour, dans le désert de Nubie, sur la piste pour Abou Simbel, j'ai rencontré un énorme camion de l'armée égyptienne. Le soldat qui était au volant regarda mon 4x4 en riant et s'exclama "aziza", ce qui signifie jolie en arabe, un adjectif que l'on donne aux jeunes femmes belles et désirables. C'est ainsi qu'est née la série des Azizas.



"IL N'EXISTE ICI AUCUNE POSSIBILITÉ DE SE DÉPLACER EN TOUT-TERRAIN. PENDANT 34 JOURS, NOUS AVONS PARCOURU DES SENTIERS MULETIERS À 4.000 MÈTRES D'ALTITUDE, TOUJOURS AU BORD DU PRÉCIPICE, LA MOINDRE ERREUR AURAIT PU ÊTRE FATALE."

L'itinéraire reliant l'Alaska à la Terre de Feu est le plus long que l'on puisse effectuer sur la Terre. C'est une chevauchée de l'extrême nord à l'extrême sud, un voyage à travers toutes les latitudes, depuis les glaciers de l'Arctique jusqu'à ceux de l'Antarctique, en passant par tous les climats, du climat polaire au climat équatorial, à toutes les altitudes, en passant des 80 mètres au dessous du niveau de la mer de la Vallée de la Mort pour arriver à 5.000 mètres d'altitude au Pérou et en Bolivie. À force de zigzaguer à travers ces pays, nous avons passé 64 contrôles de douane, et je crois que cela représente aussi un record pour un seul voyage.

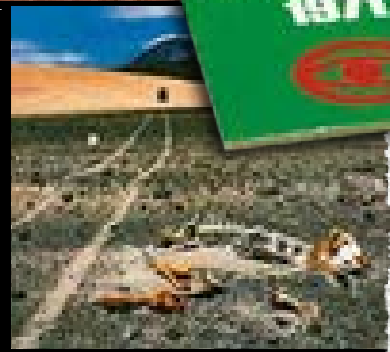
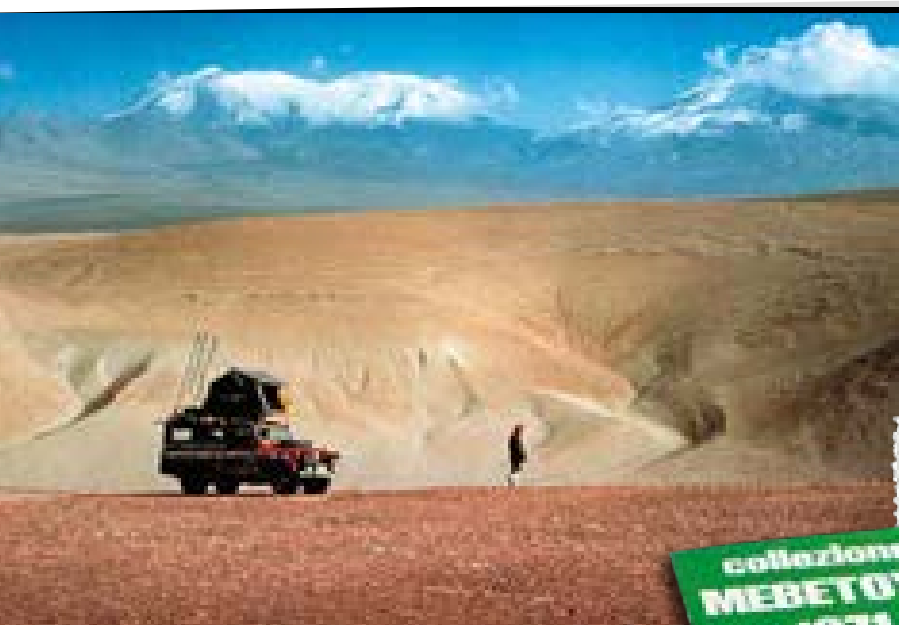
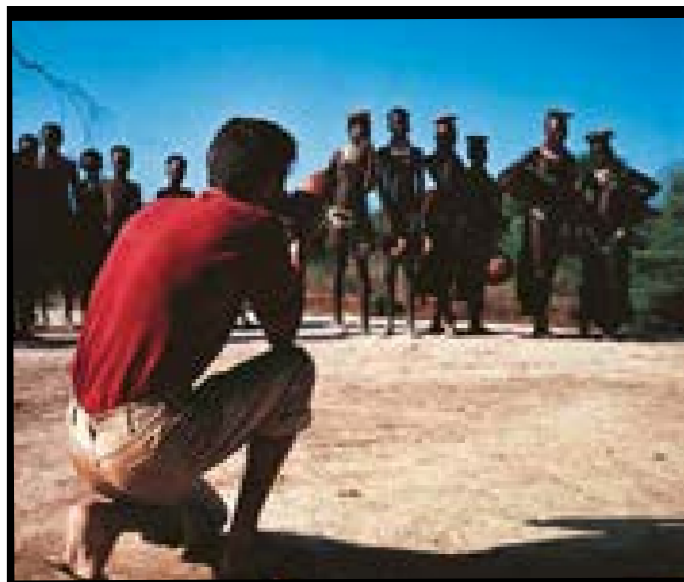

Grands exploits à échelle réduite

En 1970, les aventures de Nino Cirani ont suscité l'intérêt de la marque Mebetoy, qui a reproduit l'Aziza à l'échelle 1:43, en l'équipant non seulement du capot et des portes ouvrantes, mais aussi de tous ses accessoires. On y trouve sur le toit, la roue de secours supplémentaire et aussi la tente Air-Camping. La Land Rover du "Trans American Tour" plaît encore aujourd'hui et elle est disponible sur le catalogue BBurago à échelle 1:43 et 1:24.



Mais ce que nous y avons trouvé nous a récompensé de tous les risques, de toute la fatigue, de tous nos enlacements et des gués: le lac Titicaca et les indiens Urus sur leurs îles flottantes, les indiens des Andes péruviennes, les hautes montagnes recouvertes de glace, l'immense étendue bolivienne de la "puna", vide et balayée par le vent. Et les couleurs des indiens, les couleurs du paysage, les couleurs de l'immensité des cieux.

TECHNICAL

Le BIEN-ÊTRE est toujours en premier plan

TISSUS - Le toit et les parois sont réalisés grâce à un seul type de tissu, très lourd (420 g/m²), imperméable et imputrescible, composé de 50% de coton et 50% d'acrylique. Ce tissu présente de très nombreux avantages: il permet à l'air de passer et l'habitacle se maintient plus frais, contrairement aux tissus plastifiés ou résinés qui, ne permettant pas à l'air de passer, favorisent la formation de condensation nocive, cause principale de la formation de moisissure. En outre, l'étanchéité est très supérieure: au contact de l'eau, la maille du tissu se gonfle et les fibres se resserrent; par conséquent, même les trous laissés par l'aiguille au cours de la couture du produit se bouchent naturellement, empêchant toute infiltration d'eau, tandis que dans le cas de tissus plastifiés, il reste toujours quelques "trous dangereux".

FILS - Un fil largement testé, dérivant d'une grande technologie et composé de deux fibres différentes. Pur coton à l'extérieur, qui se gonfle au contact de l'eau et bouche les trous produits par l'aiguille, et une âme en fibre synthétique à l'intérieur pour obtenir une plus grande résistance.

COULEURS - Il existe des raisons d'ordre pratique liées à la sélection des couleurs effectuée depuis 1959. Le gris moyen du toit et le bleu foncé des parois empêchent aux premières lueurs du jour de filtrer.

PLANCHER - Fabriqué en contreplaqué de peuplier, que les longues fibres rendent très élastique et résistant. Il est réalisé exprès pour ce type de fabrication, en 12 mm d'épaisseur et en plusieurs couches soudées entre elles par un procédé de superposition croisée, exaltant ainsi, en fonction de la veinure de la plante, les caractéristiques du produit.

Selon une méthode exclusive d'Air-Camping, le plancher est ennobli, à l'intérieur comme à l'extérieur, par l'application de deux laminés CHPL Argent Quartz de 0,3mm d'épaisseur. Le contreplaqué bénéficie donc d'une double protection: imperméable et hydrofuge à l'extérieur comme à l'intérieur, il n'absorbe pas l'humidité, ne subit aucune déformation et empêche la formation de moisissure.

PARTIES MÉTALLIQUES - L'acier combiné à l'aluminium: l'objectif atteint est celui d'avoir créé une tente ayant le maximum de résistance tout en maintenant un poids réduit. Les éléments en tôle sont de première qualité: la tôle est galvanisée à chaud en phase de laminage, directement en usine.

ÉCHELLE - Réalisée en aluminium avec des renforts en acier elle est extensible jusqu'à 2,30 mètres. Un dispositif de ressorts permet de régler très rapidement la hauteur de l'échelle et de la maintenir solidement accorchée au plancher supérieur lorsque la tente est fermée. Un mécanisme de verrouillage automatique empêche à l'échelle de glisser, permettant ainsi d'utiliser aussi la tente sur des surfaces goudronnées ou sur des sols lisses et glissants.

MONTAGE STANDARD

Ouverture et entrée sur le côté de la voiture.
Solution prévue pour tous les modèles.

AC/01 AIR-CAMPING SMALL

Deux adultes

Dimensions 130x220 cm (fermée: 130 x 110 x H 35 cm)



AC/02 AIR-CAMPING MEDIUM

DEUX ADULTES + 1 ENFANT

Dimensions 160x220 cm (fermée: 160 x 110 x H 35 cm)

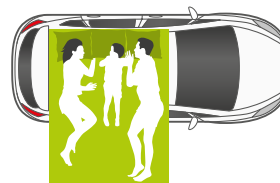

AC/03 AIR-CAMPING LARGE

Deux adultes + 2 enfants

Dimensions 180x220 cm (fermée: 180 x 110 x H 35 cm)



MONTAGE EXPLORER

Montage avec ouverture et entrée sur le côté arrière de la voiture. Solution particulièrement indiquée pour certains types de véhicules tout-terrain. Sur demande, pour SMALL et MEDIUM.

ACE/01 SMALL



ACE/02 MEDIUM





OUVERTURE ET FERMETURE

L'ouverture automatique en arc de cercle est la principale raison du succès d'Air-Camping: depuis 1959, ce système est resté inchangé, fidèle à son design et à sa proverbiale simplicité. Après avoir retiré la capote, la tente s'ouvre en trois secondes, sans autre manœuvre, grâce à l'échelle qui permet de déployer totalement la tente.

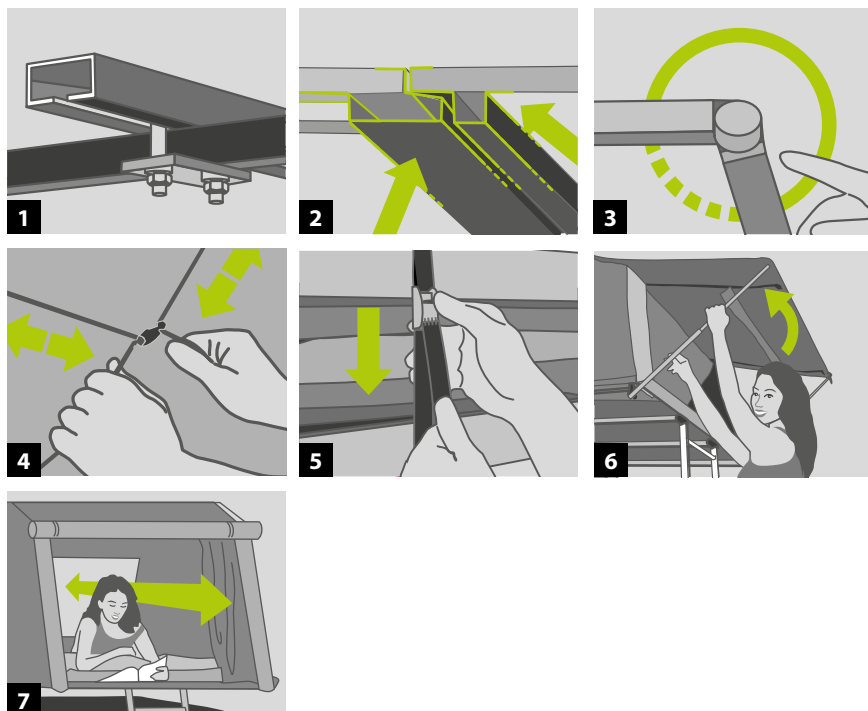
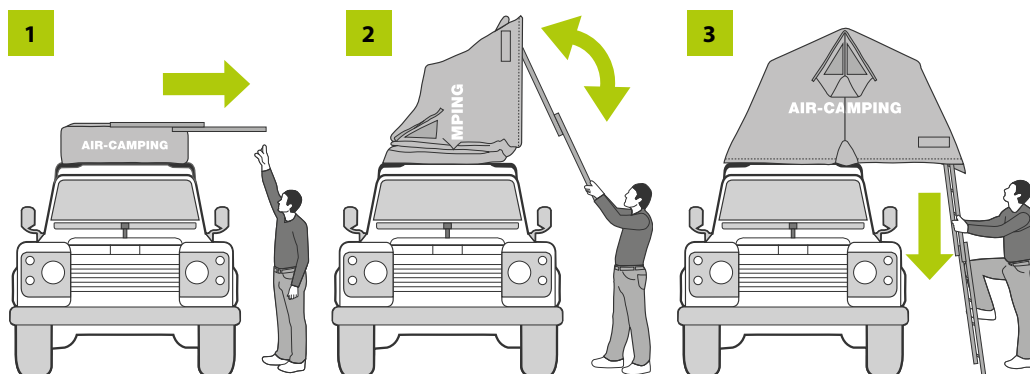

1 - Les deux rails placés sous la base et leurs fixations permettent de monter rapidement la tente sur n'importe quelle voiture, permettant également de personnaliser la modalité d'ouverture: Standard ou Explorer. Tout ceci ne requiert aucun perçage ni opération supplémentaire.

2 - Système exclusif d'emboîtement des deux moitiés du plancher de la tente, réalisé avec des profilés spécialement conçus.

3 - Dispositif anti-glissement de l'échelle.

4 - Les élastiques internes fournis facilitent le repliement des tissus.

5 - Les deux sangles permettent de maintenir compacte la tente lorsque l'on y met à l'intérieur les sacs de couchage et les draps.

6 - Les piquets en dotation permettent d'obtenir de pratiques tendelets.

7 - Double ouverture.

Les 1.200 nuits en Air-Camping des frères Dragesco.

Les deux frères parisiens, Alain et Eric Dragesco, sont photographes professionnels et confessent d'avoir dormi 1.200 nuits en Air-Camping en 5 ans.

En 1988, au retour d'un long voyage au Pakistan, ils écrivent dans une lettre: «Cette tente est fiable et confortable, vraiment extraordinaire, elle nous a vraiment été très utile».

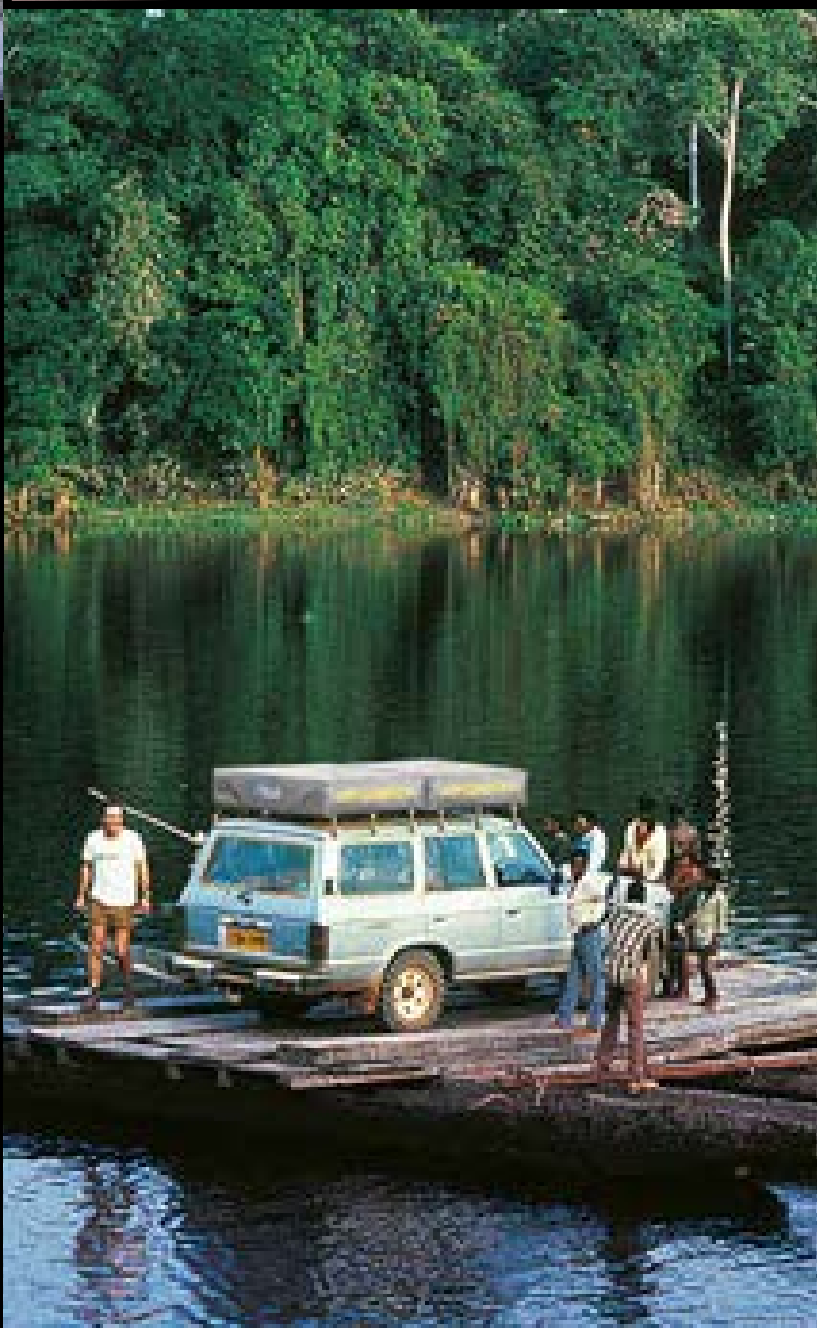
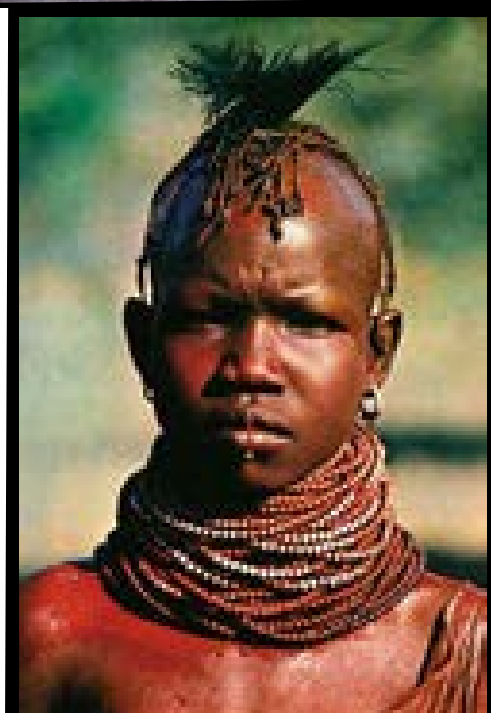
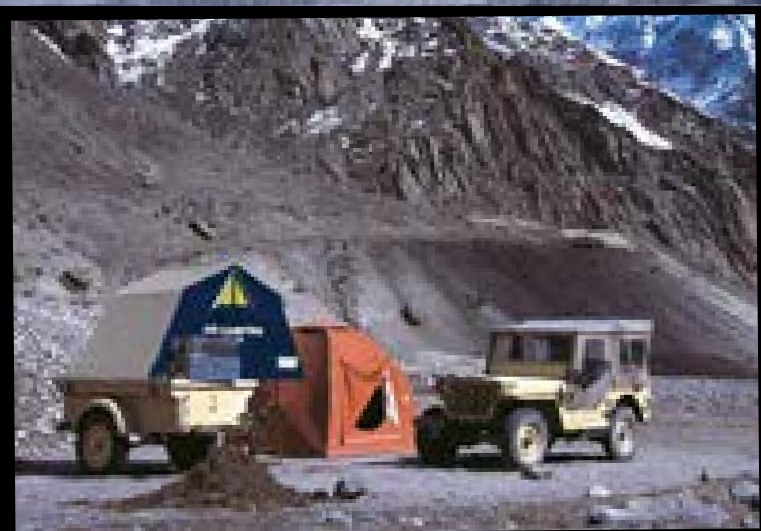

CERTAINS RÊVENT DE VOYAGES, D'AUTRES FONT
DES VOYAGES DE RÊVE. PROFITEZ DU PLUS
GRAND LUXE QUI EXISTE: LA LIBERTÉ

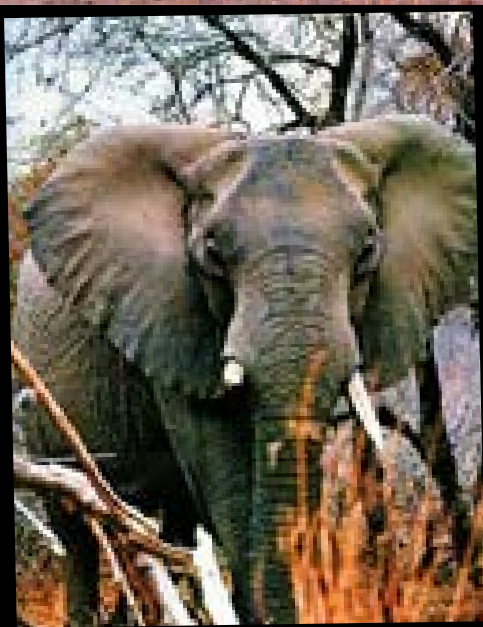
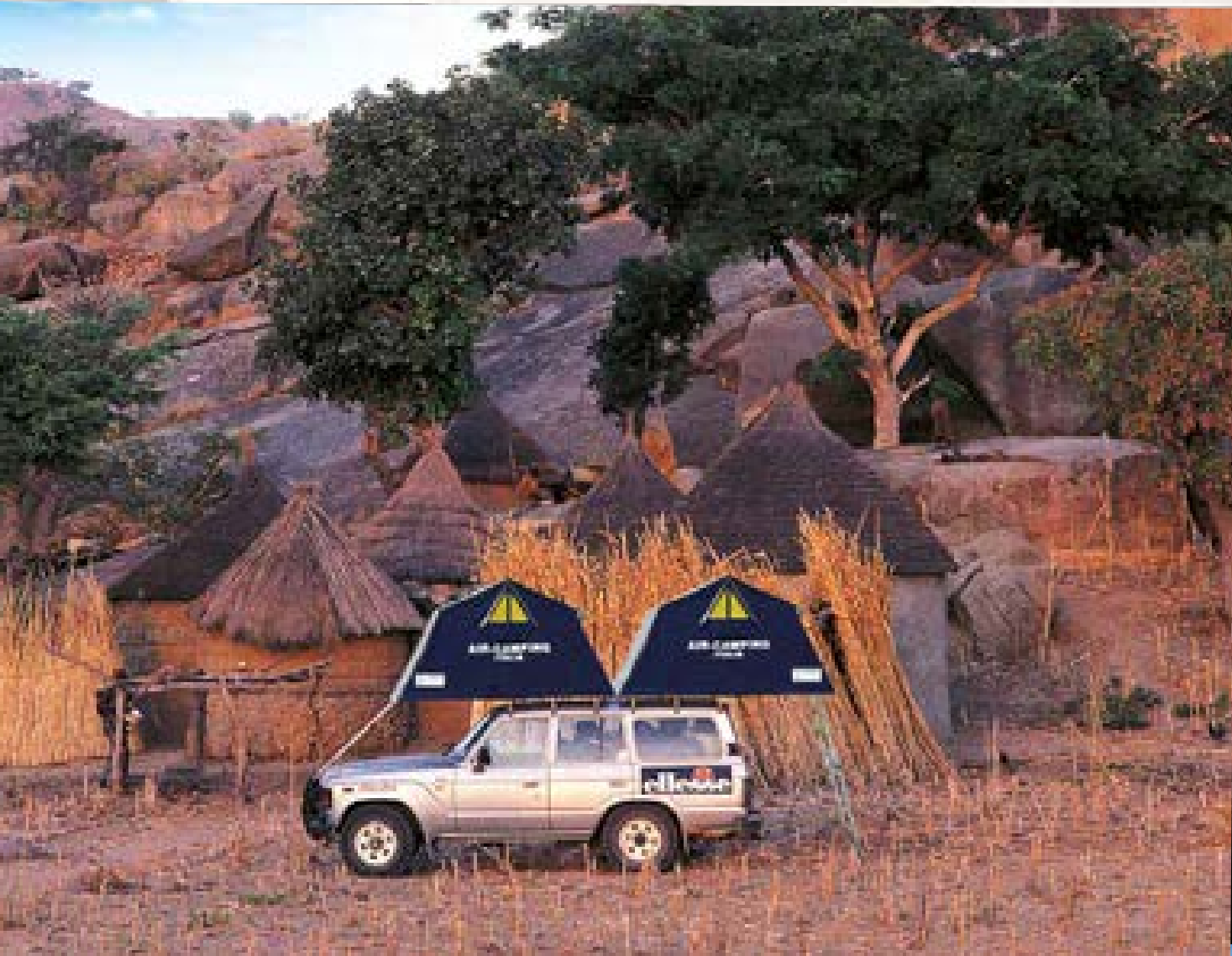

La tente des frères Dragesco montée sur
une remorque militaire à 3.500 m d'altitude
au Col de Baltistan au Pakistan.

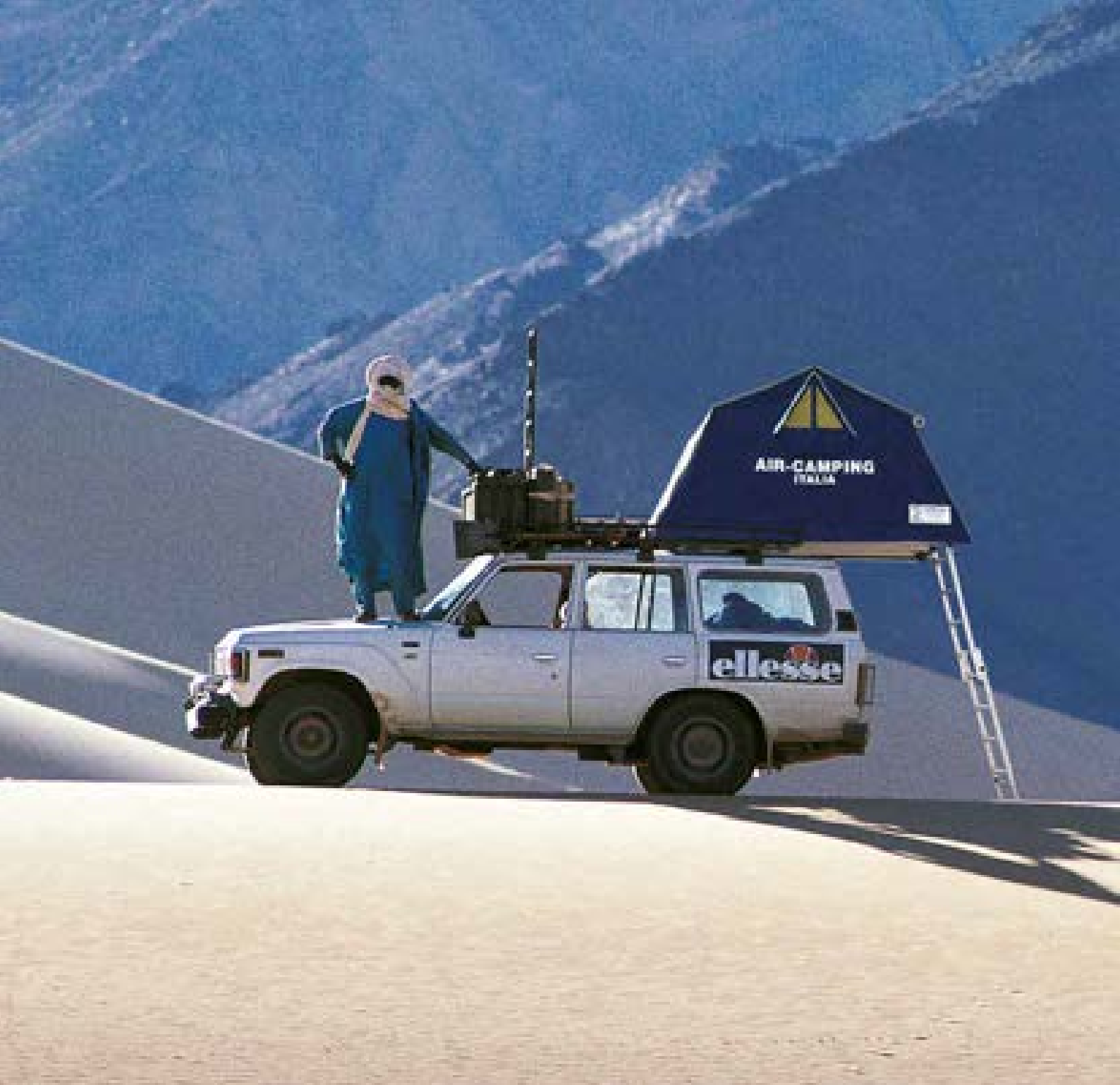

Objectif Afrique.

Francesco Delogu et cinq amis sont les membres d'un raid sportif et scientifique effectué en 1987 à travers la Tunisie, l'Algérie, le Nigeria, le Cameroun, Le Centrafrique, le Zaïre, le Rwanda, la Tanzanie et le Kenya. En trois mois, à bord de deux Toyota Land Cruiser, ils ont avalé 13.000 km de routes, pistes et tout-terrain. Leur chambre d'hôtel a toujours été l'Air-Camping.



AIR-CAMPING
ITALIA

AIR-CAMPING
ITALIA

ellesse



AUCUNE TERRE N'EST ÉTRANGÈRE. CE N'EST



QUE CELUI QUI TRAVAILLE QUI EST ÉTRANGER

OVERLAND®

L'aventure CONTINUE

C'est alors que l'on pense avoir déjà tout vu que les plus grandes surprises s'offrent à nous. Ayant acquis une extraordinaire expérience et ayant adopté de nombreuses innovations, Overland représente l'évolution la plus absolue de sa catégorie. Identique à l'indémodable modèle de Nino Cirani mais avec l'ajout de nouvelles et captivantes couleurs, cette roof tent se présente aux voyageurs avec son style parfait s'adaptant à tous les goûts et à toutes les aventures.

L'histoire se transforme afin de répondre aux nouvelles tendances; outre l'ingénieux et fonctionnel design rigoureusement anti-vent, elle se distingue grâce à son identité, battant ainsi tous les anciens records en terme d'appréciations et de ventes. Comme toute la ligne Autohome, Overland est dotée de l'innovant et exclusif Automatic Ladder Security System (ALSS) qu'elle conserve jalousement et qui garantit une stabilité parfaite sur n'importe quel terrain, y compris les sols asphaltés les plus glissants. L'innovation en matière de design se retrouve aussi dans les tissus (certifiés à 420 grammes) imperméables et transpirants, particulièrement adaptés à l'utilisation en outdoor et qui se déclinent en trois binômes originaux de couleurs: gris et anthracite dans la version Carbon, gris et bordeaux dans la version Bordeaux, gris et beige dans la version Safari.

STANDARD

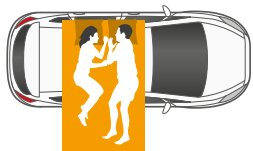

SMALL

Art. OLBX/01 - OLC/01 - OLS/01
Overland Standard Small: version
conseillée pour 2 adultes.

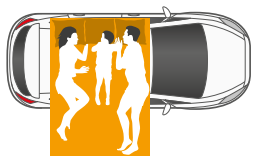

MEDIUM

Art. OLBX/02 - OLC/02 - OLS/02
Overland Standard Medium:
version conseillée pour 2
adultes et 1 enfant.

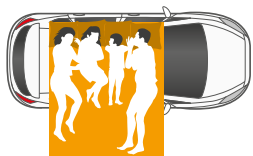

LARGE

Art. OLBX/03 - OLC/03 - OLS/03
Overland Standard Large:
version conseillée pour 2
adultes et 2 enfants.

EXPLORER



SMALL

Art. OLBXE/01 - OLCE/01 - OLSE/01
Overland Explorer Small:
version conseillée pour 2 adultes.



MEDIUM

Art. OLBXE/02 - OLCE/02 - OLSE/02
Overland Explorer Medium:
version conseillée pour 2 adultes
et 1 enfant.



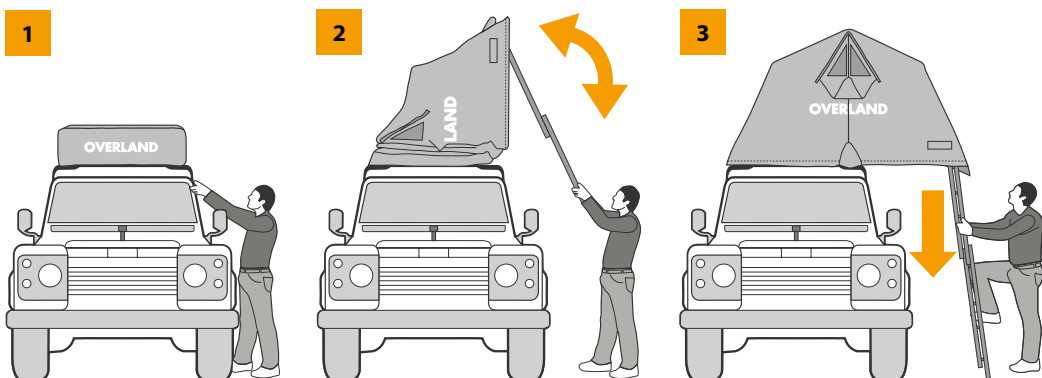

1 - La housse de protection en PVC, grâce au tirant élastique, peut être enlevée très aisément. Sa configuration particulière assure le maximum d'adhérence, même pendant le voyage.

2 - L'échelle attelée à la base permet d'ouvrir la tente rapidement et sans effort.

3 - Overland est installée en un instant: vous pouvez vous accorder tous les confort que vous souhaitez pendant vos vacances.

TECHNICAL

des solutions TECHNIQUES jamais vues auparavant

Les nombreuses innovations techniques appliquées à Overland créent de nouveaux standards de qualité et confort jamais atteints par des tentes avec ouverture latérale. Autohome a complètement revu le projet de base et créé une tente ayant une structure sans précédents: le châssis, qui contient l'échelle et les éléments portants, est pratiquement indestructible. De plus, l'introduction de l'Automatic Ladder Security System (ALSS – Exclusivité Autohome) empêche à l'échelle de glisser: un mécanisme de blocage automatique qui garantit une stabilité sur tout type de sol.

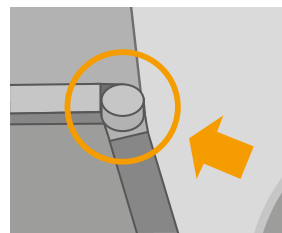

ALSS
TOP SECURITY



AUTOMATIC LADDER SECURITY SYSTEM: COMMENT NAÎT L'INNOVATION.

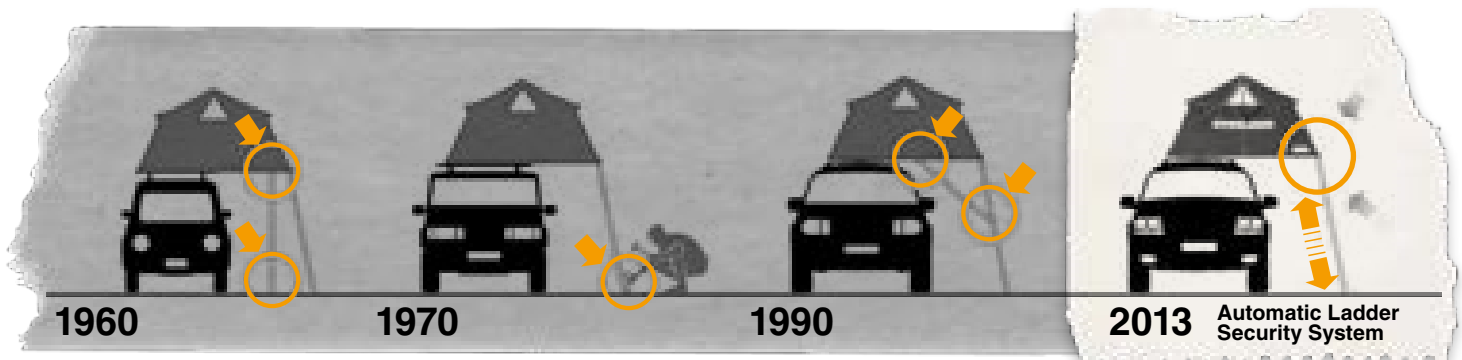

1960
La stabilité de la structure repose sur un encombrant système de tubes télescopiques.

1970
L'échelle est fixée par des piquets: cette solution n'est pas efficace sur des sols durs ou glissants.

1990
On ajoute à la structure des tirants plus ou moins longs pour l'échelle: difficilement réglables et pas du tout pratiques.

2013
Automatic Ladder Security System
La structure est autoportante et contient l'échelle pourvue du système de blocage de sécurité: l'ALSS est né.

1 - L'échelle en aluminium est renforcée, elle est indiquée pour tout type de véhicule et peut être déployée rapidement (ouverte elle mesure 225 cm).

2 - Pratique, le dispositif à ressort permet de régler la hauteur de l'échelle: son emploi est si simple que le dispositif peut même être utilisé dans le noir.

3 - La structure solide est réalisée avec des profils spéciaux intégrés au châssis et qui donnent à la structure un maximum de rigidité transversale.

4 - La housse de protection reste bien tendue même en roulant, tout en assurant plus de stabilité et de silence pendant le voyage.

5 - Contre les courants d'air, le froid et le sable, les portes peuvent se fermer jusqu'en bas grâce à des bandes munies de fermetures éclair.

6 - De série: les deux portes se transforment en auvents pratiques.

7 - Les fenêtres sont pourvues de gouttières, de moustiquaires et de volets de protection réglables de l'intérieur grâce à de petites cordes et fermetures éclair très pratiques.

8 - Les plaquettes sur les côtés rendent encore plus résistante la fixation du tissu à la base de la tente.

9 - Les grandes ouvertures sont pourvues de moustiquaires qui peuvent être fermées avec des fermetures éclair à double glissière.

10 - Le matelas est isolé par une robuste toile de protection. De plus, la présence d'un revêtement plastique permet de protéger efficacement la base de la tente dans le temps.

11 - Chaque tente dispose de deux poches pratiques.

12 - Les piquets de toit sont pourvus de revêtements anti-condensation rendant toute bâche ou cabines supplémentaires superflues.

13 - Lorsqu'on ferme la tente, les tirants élastiques vous aident à plier le tissu à l'intérieur. Cette astuce facilite la fermeture de la tente même sur des véhicules très hauts.

14 - Grâce aux courroies dont les tentes sont équipées, les sacs de couchage et les couvertures restent rangés à l'intérieur de la tente fermée.

15 - L'élastique à clip maintient le lit toujours en place, même lorsque la tente est pliée.

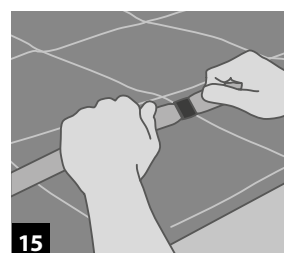
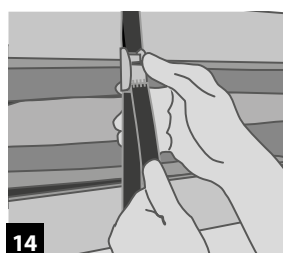
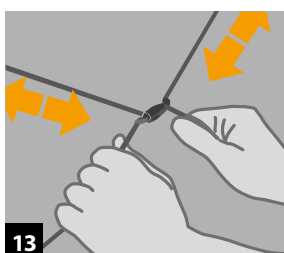
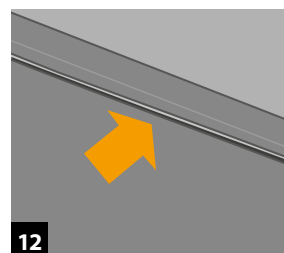
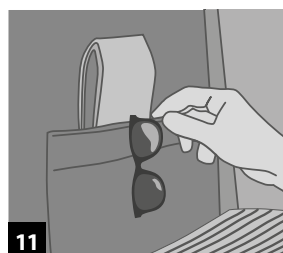
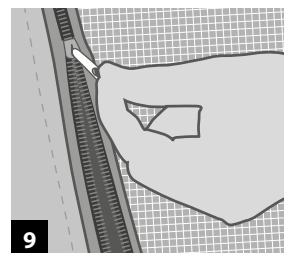
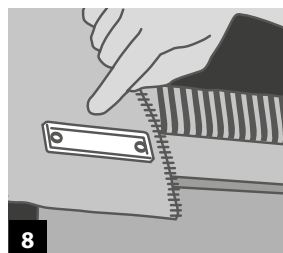
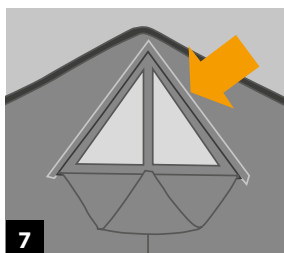
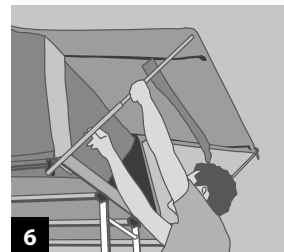
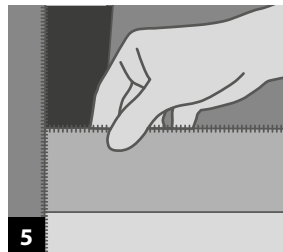
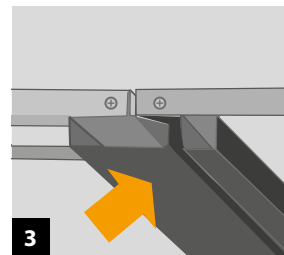
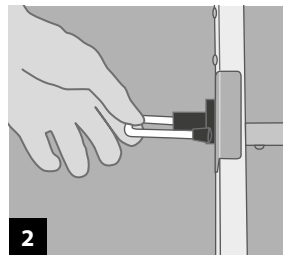

TECHNICAL

QUALITÉ de la toile : plus d'avantages, moins de vent

Bien sûr, l'élément le plus important d'une tente est la toile et OVERLAND by Autohome donne la certitude d'avoir choisi ce que le secteur offre de mieux. Une qualité supérieure qui naît non seulement de la consistance du matériel (en mesure de garantir une isolation excellente contre le froid, la chaleur et les intempéries) mais aussi de la grande stabilité que cette maille textile particulière confère à la tente.

LE TISSU NE SOUFFLE PAS DANS LE VENT ET NE GÉNÈRE PAS DE TURBULENCE, IL EST STABLE ET SILENCIEUX

C'est également cette consistance remarquable qui offre plus de silence vis-à-vis du vent : la toile ne claque pas et ne génère aucune turbulence.

La toile spéciale Overland est réalisée exclusivement par Autohome et ses caractéristiques répondent également aux spécifications sévères prescrites dans le domaine militaire. Il n'y a donc aucune comparaison possible avec les toiles en série, de faible fiabilité, typiques des massmarkets et des discounts.

Les avantages de la toile Overland, point par point...

1. La toile est consistante et très performante du point de vue structurel pour garantir la meilleure stabilité de la tente, ceci également en considération qu'elle est placée à environ 2 mètres du sol.
2. Elle est respirante et n'a pas besoin de doubles toiles supplémentaires et encombrantes. Ces dernières ne servent par ailleurs qu'à dissimuler la condensation à l'intérieur de la tente, sans la limiter (un fait qui peut toutefois tromper un acheteur peu expert !).
3. Elle ne claque pas et ne fait pas de bruit, ni à la brise du matin ni en cas de vent fort, en assurant ainsi des nuits tranquilles et des réveils sereins.
4. Avec la toile Overland, chaque élément de la tente reste toujours bien fixé aux parois, en évitant ainsi toute gêne dérivant d'un "effet voile au vent".
5. Les fenêtres peuvent être ouvertes et fermées en restant toujours commodément couché.
6. Aucun "effet montgolfière" ni "effet ballon", car le toit est très stable, cousu solidement aux parois. Par conséquent, aucune crainte qu'elle ne "s'envole".



Les deux fenêtres, dessinées en 1959 par le légendaire design Gidion's, sont bien intégrées dans les parois latérales de la tente. Elles ne forment aucune saillie et restent parfaitement dans le gabarit du véhicule. Aujourd'hui comme hier, elles sont réalisées sans les auvents qui résultent souvent compliqués à utiliser, et sont sans piquets ni autres éléments instables utilisés par la concurrence.

Les fenêtres Autohome® sont sûres et ne créent aucune turbulence. Elles ne se gonflent pas et ne créent surtout aucun bruit en cas de vent : pour un sommeil tranquille, tant en cas de brise que de fortes rafales de vent. La tente reste toujours bien tendue et l'absence d'"effet voile" élimine le risque de déchirures ou d'autres dommages susceptibles d'être causés par le vent. Une gouttière anti-pluie très pratique, placée au-dessus des fenêtres, permet à l'eau de s'écouler sans pénétrer dans la tente. Elle est réalisée à l'aide d'un tube en caoutchouc façonné qui est cousu dans le tissu et qui a la même fonction qu'une gouttière de façade. Un tube analogue en caoutchouc court à l'intérieur du tissu sur tout le pourtour du toit de la tente, pour lui offrir une plus grande stabilité et donc éliminer le bruit en cas de vent.

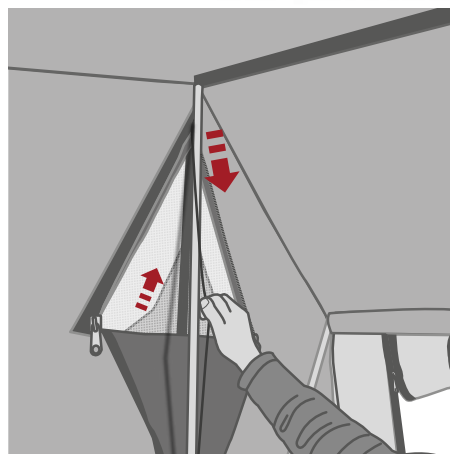
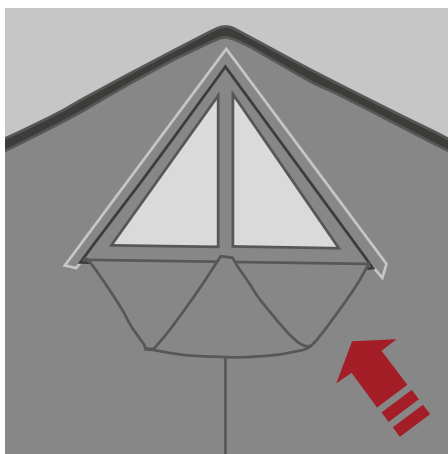

Chaque fenêtre possède une double fermeture munie d'une protection occultante extérieure et d'une toile occultante intérieure. L'ensemble est facile à manœuvrer grâce à une corde, exactement comme un store, mais avec l'avantage de pouvoir effectuer chaque opération en restant confortablement allongé sur le lit. Aucun besoin de sortir de la tente pour fermer complètement les fenêtres.

choisissez vos COULEURS

Tous les modèles Overland sont disponibles dans trois variantes de couleurs: Carbon, Bordeaux et Safari.

Selon la disposition des rails en "U", la tente peut être installée en deux versions: Standard (pour tous les modèles) ou Explorer (seulement pour les modèles Small et Medium).

Le montage Explorer est particulièrement indiqué pour certains modèles de véhicules tout-terrain.



OUVERTURE STANDARD



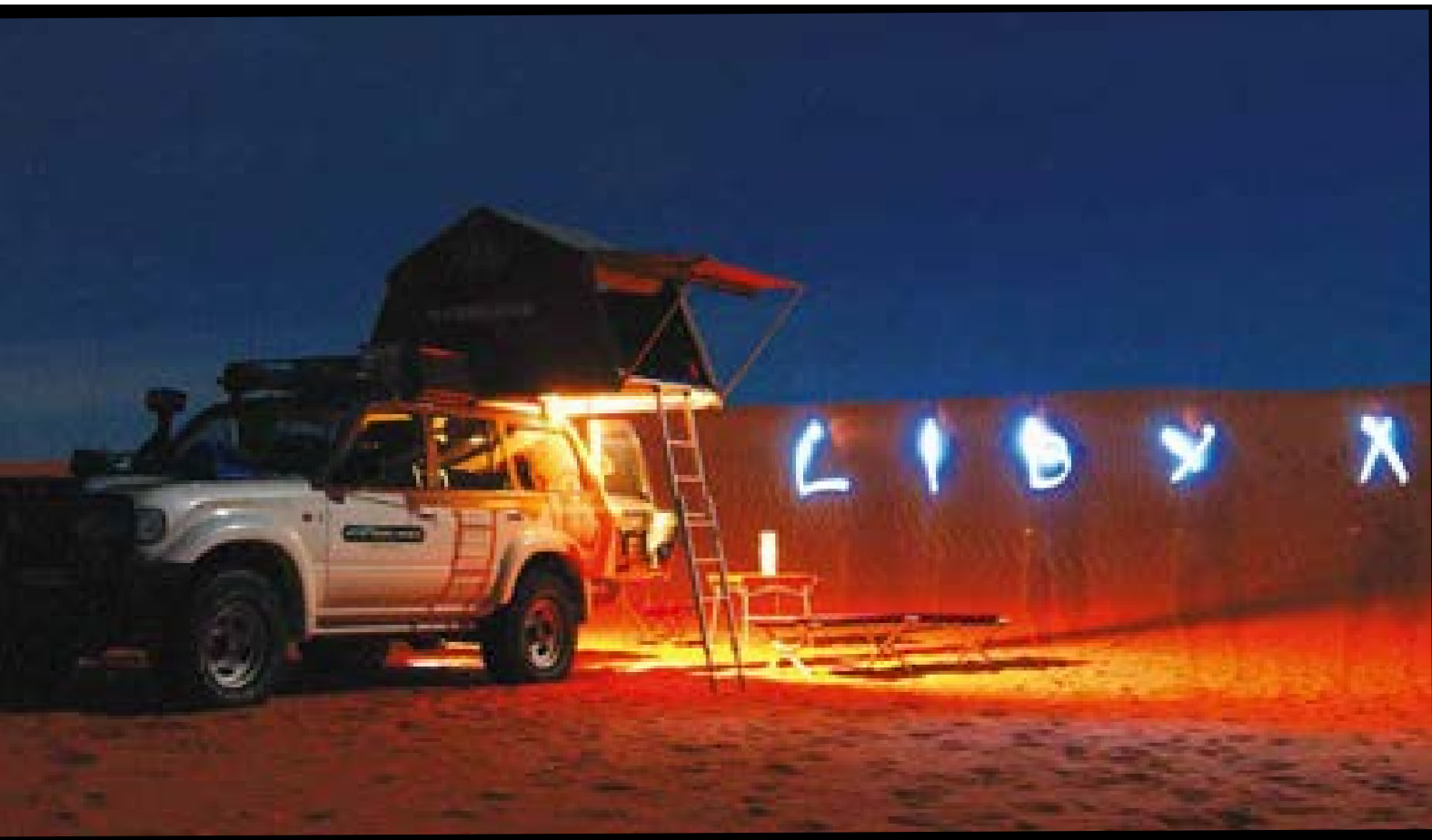

OUVERTURE EXPLORER

Les tissus de grande qualité sont certifiés à 420 g/m². Imperméables tout en permettant le passage de l'air, ils ont une composition parfaitement équilibrée: 50% coton et 50% acrylique.

TISSU DU TOIT:



TISSU DES CÔTÉS AU CHOIX:

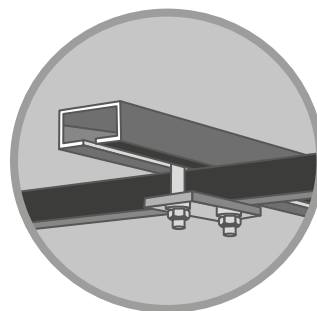

Les rails en "C" et les étaux : de fixation éciaux assurent un montage rapide en permettant de personnaliser le positionnement de la tente sur le toit de la voiture, tout en évitant de percer. Qualité et sécurité certifiée TÜV.

ACCESSORIES

OVERLAND®

VÉRANDA INDÉPENDANTE (Art. OL/04A)

Dimensions: cm 200 x 200 x h 240.

Avec le système Overland, la véranda est parfaitement personnalisable selon la tente de toit et le type de vacances que l'on veut faire : soit pour un voyage avec la tente sur la voiture avec des déplacements fréquents, soit pour un voyage prévoyant plus de "camping" avec la tente placée au sol sur ses pieds.

La véranda est toujours une structure indépendante qui reste à disposition, montée et avec tout son volume : on peut y mettre du matériel à l'intérieur et aller tranquillement à la mer ou faire des courses. La véranda indépendante est une référence fondamentale pour tous ceux qui veulent faire des vacances au terrain de camping.

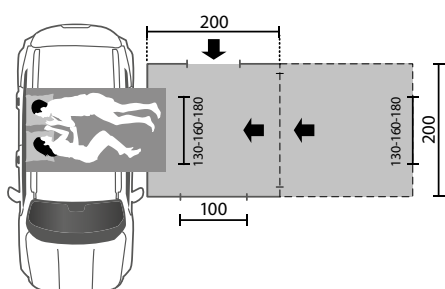
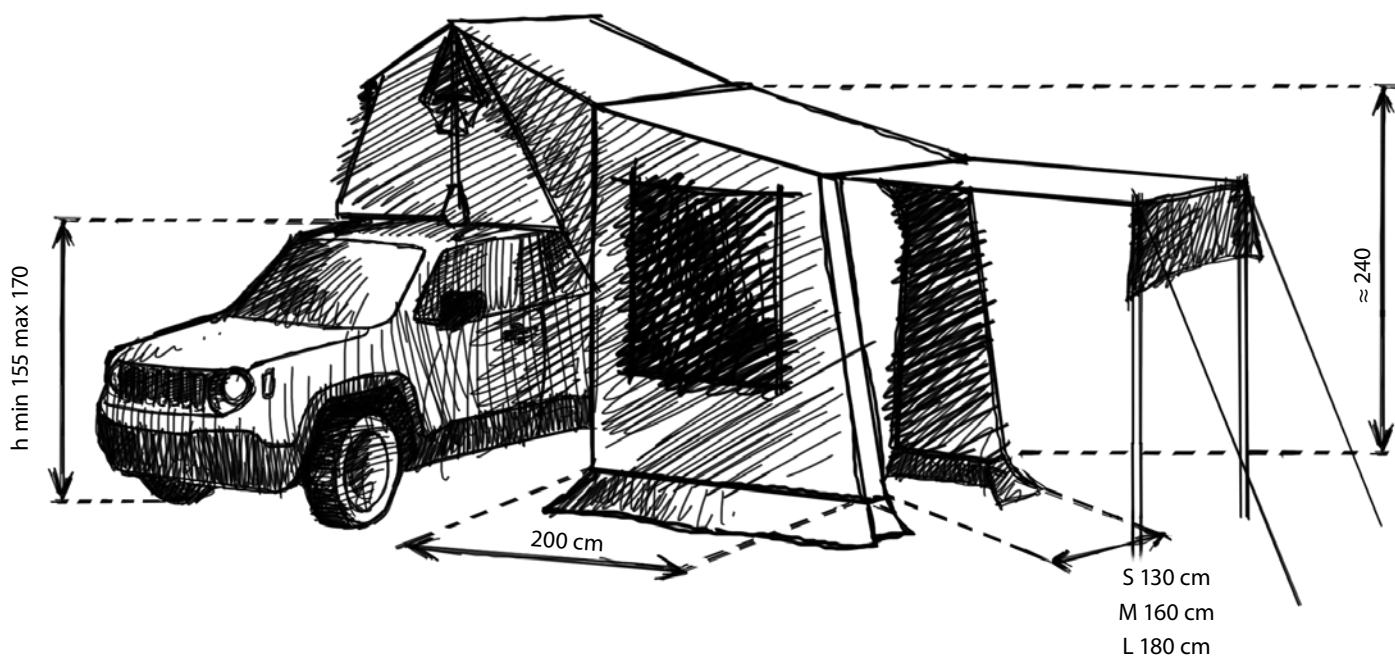

Piquets en aluminium anodisé



AL

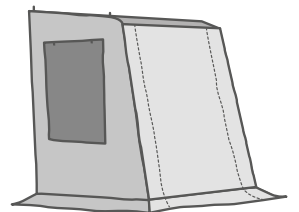
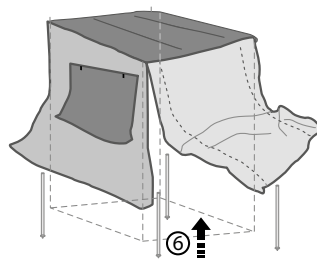
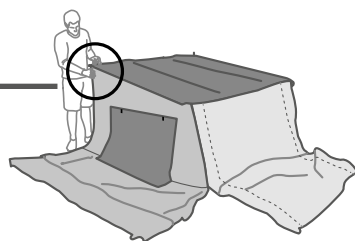
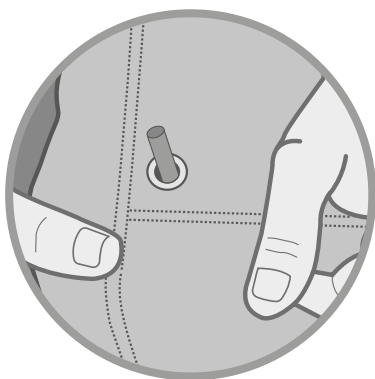

ACCESSORIES

OVERLAND®

1 - CABINE VESTIAIRE Carbon e Bordeaux (Art. OLC/07A pour voiture) (Art. OLC/08A pour tout-terrain et fourgon).

Dimensions cm: Small 130 x 110

Medium 160 x 110 - Large 180 x 110

Cet accessoire s'est également révélé un formidable compagnon de voyage. Il suffit de quelques jours d'utilisation pour comprendre que la cabine est une partie intégrante de la tente dont on ne peut plus se passer. La cabine vestiaire est essentiellement constituée de 4 parois réalisées dans la même toile que la tente, reliées par des fermetures éclair qui en permettent différents modes d'utilisation. Tout est toujours facile à appliquer sous la base de la tente. Elle devient un espace fondamental, non seulement pour son usage de vestiaire, mais aussi pour ranger une partie de l'équipement de camping, surtout en cas de mauvais temps. Ce simple accessoire offre un nouveau confort à la tente, sans pour autant grever la tente d'encombrements ultérieurs : en effet, la cabine reste dans le gabarit de la tente. Elle rentre ainsi pleinement dans le concept de "système" Overland d'Autohome, finalisée à optimiser les espaces sans trop s'élargir.



Art. OL/07A

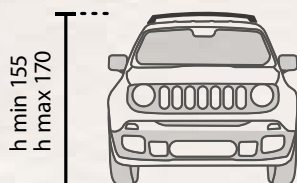

Art. OL/08A-1

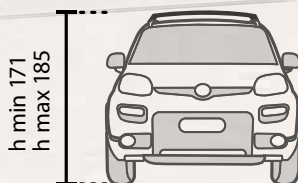

Art. OL/08A-2

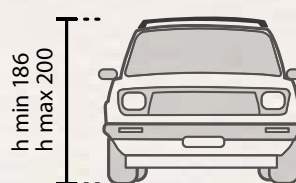

Art. OL/08A-3

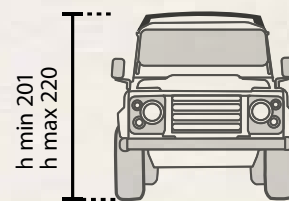

2 - CAPUCHON D'HIVER (Art. OL/05A)

Réalisé en nylon aluminé, très facile à installer, il n'encombre pas et peut rester en place même lorsque la tente est fermée.

Indispensable en cas de températures extrêmes.

3 - ROLLING TOP

Art. R/TOP - S cm 180x180

Art. R/TOP - M cm 220x225

Parfaitement en phase avec la célèbre praticité, Autohome a créé cet auvent spécifique qui allie force et confort. Il est fabriqué avec une structure de support repliable dans une boîte en aluminium anodisé et peut être facilement installé sur n'importe quelles barres de toit.

4 - PIEDS (Art. OL/06A)

Quatre pieds robustes et pliables qui réhaussent la tente du sol: 25 cm pour laisser l'eau, l'humidité et les insectes à une bonne distance.





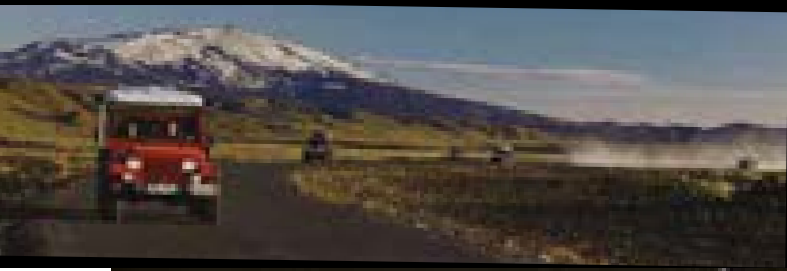



ICONS



OVERZONE®

Le SUCCÈS de l'espèce

Même ADN que l'Overland, même penchant pour l'aventure:

l'Overzone est la plus grande tente de la gamme.

Plus d'espace, protection maximale contre les intempéries (y compris à l'entrée de la tente), plus versatile face aux différentes exigences et à l'intimité. L'Overzone, munie d'une structure en aluminium et de tissus de 420 g laissant passer l'air et imperméables, poursuit la tradition Autohome et devient le modèle le plus ambitieux en terme d'habitabilité intégrée. Son aspect puissant et son harmonieux design anti-vent font de l'Overzone le modèle idéal pour tous ceux qui choisissent, sans pour autant renoncer à l'espace, d'explorer les plus somptueux paysages, où le quotidien est toujours synonyme d'aventure.



OUVERTURE STANDARD

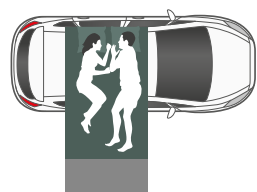

SMALL

Art. OZ/01
Overzone Standard Small:
version conseillée pour
2 adultes.

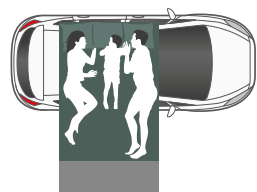

MEDIUM

Art. OZ/02
Overzone Standard Medium:
version conseillée pour 2
adultes et 1 enfant.

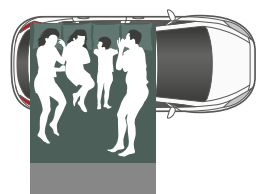

LARGE

Art. OZ/03
Overzone Standard Large:
version conseillée pour 2
adultes et 2 enfants.

OUVERTURE EXPLORER

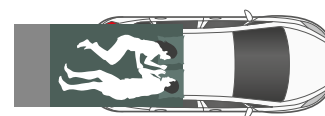

SMALL

Art. OZE/01
Overzone Explorer Small:
version conseillée pour
2 adultes.



MEDIUM

Art. OZE/02
Overzone Explorer Medium:
version conseillée pour 2
adultes et 1 enfant.

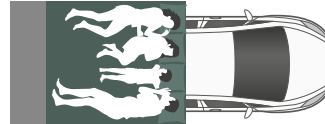

LARGE

Art. OZ/03
Overzone Explorer Large:
version conseillée pour 2
adultes et 2 enfants.
(Pour gros véhicules)

Tous les modèles sont conçus pour pouvoir être installés de deux façons: Standard ou Explorer. Le montage Explorer est particulièrement recommandé pour certains types de véhicules.

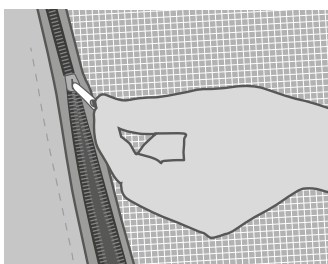

Les grandes ouvertures sont pourvues de moustiquaires qui peuvent être fermées avec des fermetures éclair à double glissière.

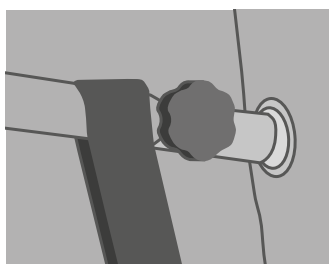

Deux sangles anti-vent intégrées à la structure bloquent l'appendice d'entrée de la tente, évitant ainsi l'effet de voile.



Des crochets permettant d'organiser la cabine de jour sont fournis de série.

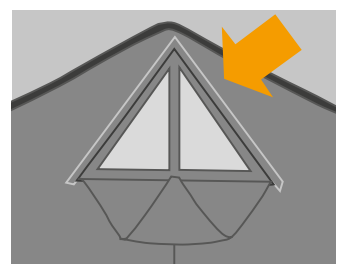

Les fenêtres linéaires peuvent facilement être ouvertes et fermées depuis l'intérieur de la tente. Elles ne craignent pas le vent et ne produisent aucun effet de voile.

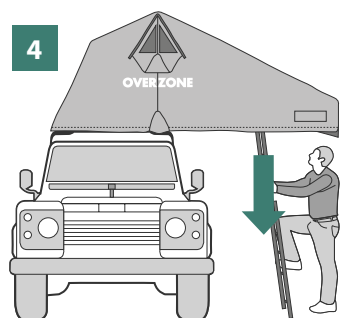
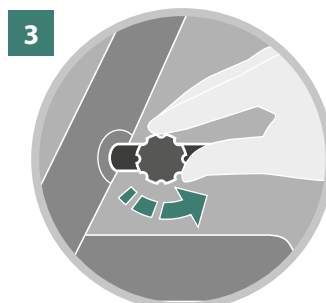
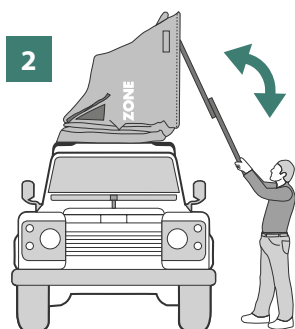

ACCESSORIES

OVERZONE®

1 - PIEDS (OZ/06A)

Huit pieds robustes permettent l'utilisation de la Overzone par terre tout en restant loin du sol (25 cm) afin d'éviter les contacts avec l'humidité, l'eau et les insectes.

Pliants et réglables, ces supports sont faciles à installer dans la position souhaitée.

2 - CABINE DE JOUR Pour auto: art. OZ/04A
(Small cm 130x180, Medium cm 160x180)

Pour tout-terrain: art. OZ/05A

(Small cm 130x180, Medium cm 160x180)

Réalisée avec la même qualité du tissu que celui de l'Overzone, elle est principalement dotée de: 4 panneaux avec fermeture éclair, 2 fenêtres pouvant être refermées dont une fixe et transparente et l'autre munie de moustiquaire, obscurcissant pour les fenêtres et 2 piquets télescopiques. Un accessoire pratique et peu encombrant qui permet de nombreuses utilisations (cuisine, vestiaire ou zone relax).

3 - CAPUCHON D'HIVER (Art. OZ/03A)

La couverture classique en nylon aluminé pour une meilleure isolation du vent et du froid.

1



2b





2a



2c



3



TULUM BEACH,



MEXICO: WANDER WITH ME

La TRADITION à l'avant-garde

Overcamp marie la tradition à l'avant-garde.

Le soin extrême apporté aux détails, l'élégant mélange de formes et de couleurs, le tissu imperméable, résistant, souple et agréable au toucher et la structure d'une solidité à toute épreuve ne sont que quelques caractéristiques de cette tente qui vous séduira dès le premier instant.

La bicyclette, le canoë, la planche à voile, le deltaplane et d'autres accessoires volumineux, trouveront immédiatement leur place sur le toit de votre voiture grâce aux dimensions d'encombrement réduites de l'Overcamp. En outre, le système exclusif Double Up System permet de doubler l'espace habitable.

Le jumelage de deux Overcamp, même sur des petites voitures, permet d'avoir 4 places (2+2 indépendantes) et 8 places sur les gros véhicules.

L'Overcamp est idéale pour les sportifs, les groupes ou dans les raids d'aventures.



SMALL

Overcamp Small:

Art. OGY/01

Modèle conseillé pour deux adultes.

Position centrale: la tente occupe tout le toit de la voiture.

Tente ouverte: dimensions cm 130 x 200 x h100

Tente fermée: dimensions cm 65 x 200 x h 35



MEDIUM

Overcamp Medium:

Art. OGY/02

Modèle conseillé pour deux adultes et deux enfants. Position centrale: la tente occupe tout le toit de la voiture.

Tente ouverte: dimensions cm 180 x 200 x h115

Tente fermée: dimensions cm 90 x 200 x h 35

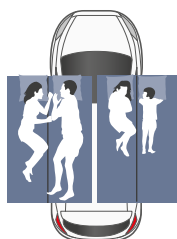

DOUBLE UP

Double Up

Position décentrée: la tente occupe la moitié du toit de la voiture.

Le jumelage peut se faire pour: Small + Small, Medium + Small ou Medium + Medium sur les gros véhicules.



SURF, BIKE, KAYAK

Position décentrée: la tente occupe la moitié du toit de la voiture

Les deux rails disposés sous la base et les 4 étaux de fixation fournis de série permettent un positionnement idéal sur le toit du véhicule. Le système exclusif de fermeture éclair des deux côtés assure l'utilisation de la tente en position décentrée. La bicyclette, la planche à voile et tous vos accessoires de sport restent sur le toit de la voiture, toujours prêts à l'usage.

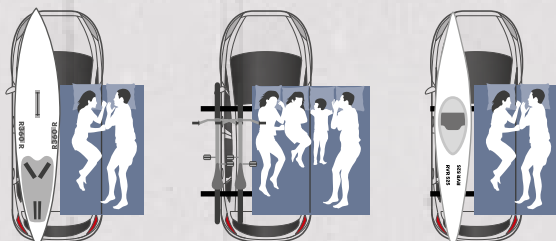



GRAY



BLUE

TECHNICAL

PETITE pendant le voyage, GRANDE à l'arrêt

- 1 - Tissu 50% acrylique et 50% coton. Imperméable et indéformable, il laisse passer l'air et ne retient pas la chaleur. Il résiste aux déchirures et est insensible à la moisissure.
- 2 - Bases en contreplaqué. Bois à fibre longue donnant une grande élasticité et résistance. Protégé par un matériau en plastique sur toutes les surfaces, il est parfaitement imperméable et hydrofuge. Il n'absorbe pas l'eau, ne se déforme pas, ne pourrit pas.
- 3 - Matelas en mousse très dense, déhoussable avec 2 ou 4 coussins. Sous-matelas élastique de protection.
- 4 - Echelle télescopique indépendante, solide et réglable en hauteur.
- 5 - Fenêtres avec moustiquaire à mailles très fines et volets intérieurs avec fermeture éclair.
- 6 - Tirant pour permettre l'ouverture des fenêtres de l'intérieur.
- 7 - Gouttière avec solide couche intérieure pour empêcher l'infiltration de l'eau.
- 8 - Deux poches à l'intérieur pouvant contenir des objets.
- 9 - Deux prises d'air à soufflet qui peuvent être fermées par velcro.
- 10 - Moustiquaires enroulables sur les deux côtés, dotées de fermetures éclair pratiques.
- 11 - Deux grandes portes dotées de 2 fermetures éclair sur les côtés et une fermeture à la base sur toute la longueur pour éviter tout courant d'air. De série, deux piquets pour les transformer en auvent.
- 12 - Système exclusif de fermetures éclair étudié expressément pour supporter les différentes sollicitations et assurer un emploi spécifique dans le temps.





1- La housse rentre dans une petite valise. Elle se fixe grâce à un seul tirant élastique et elle est facile à démonter: réalisée en PVC solide, elle protège complètement la tente lorsque vous êtes en route.

2- L'ouverture en accordéon se fait d'un seul geste. En faisant levier vers le bas avec ou sans échelle, la tente se lève en un instant et sans fatigue elle est prête.

3- Un lit pratique et confortable, éloigné du sol, où l'on se sent vraiment en sécurité.

1

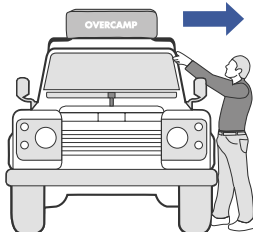

2

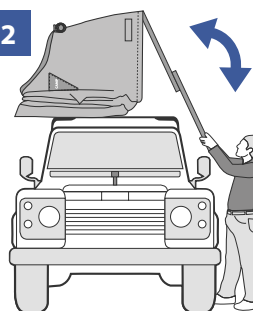

3

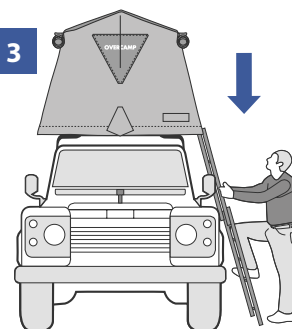

ACCESSORIES

OVERCAMP®

VÉRANDA INDÉPENDANTE (Art. O/03A)

Dimensions: cm 200 x 200 x h240.

Facile et rapide à monter.

Réalisée avec des ouvertures sur tous les côtés, se fermant par des fermetures éclair, elle offre plusieurs possibilités d'utilisation.

Utilisée jumelée, elle transforme l'Overcamp en une tente divisée en deux zones distinctes: la zone jour et la zone nuit.

Triangles de série applicables à la véranda avec des fermetures divisibles: une autre option pour des vacances personnalisées.

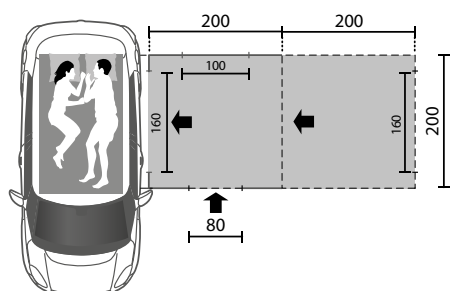
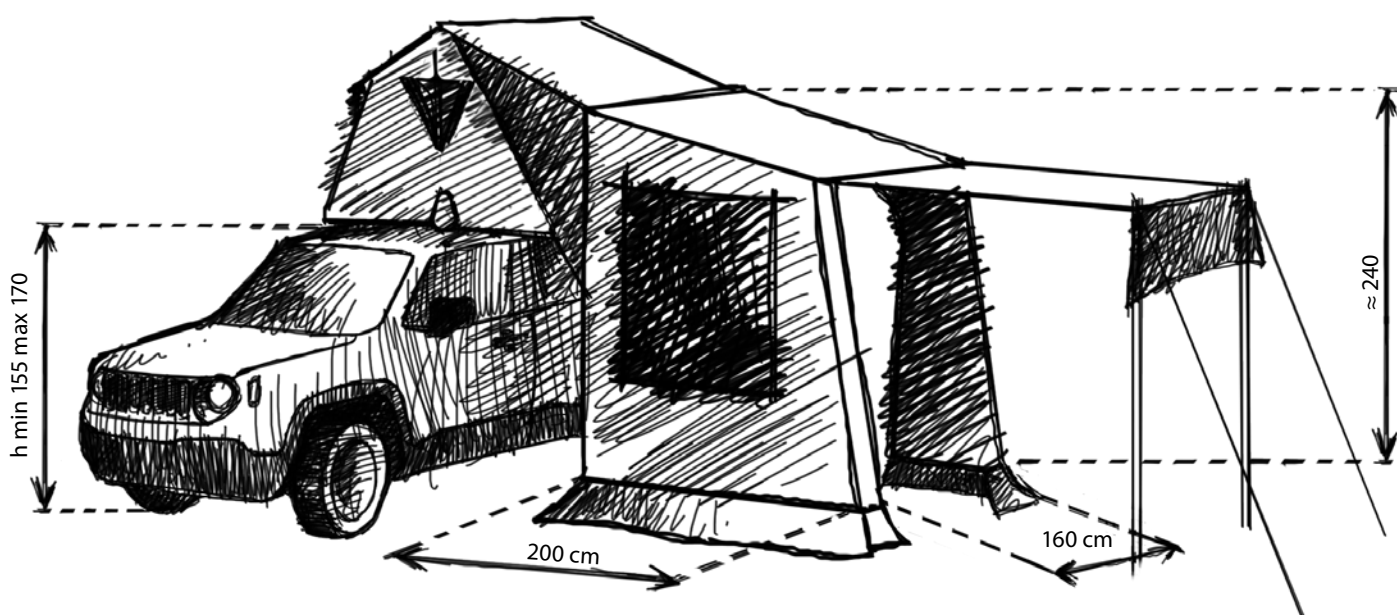

Piquets en aluminium anodisé



ACCESSORIES

OVERCAMP®

1 - PIEDS (Art. O/06A)

Quatre solides pieds permettent la pose à terre de l'Overcamp. Leur hauteur est de 25 cm environ, permettant ainsi de rester loin de l'humidité, de l'eau et des insectes. Pliables, réglables et d'encombrement minime, ils sont appliqués à la base d'Overcamp et peuvent rester montés pendant le voyage.

2 - BÂCHE (Art. O/05A)

Une bâche grande et pratique, adaptée à l'Overcamp grâce à une fermeture éclair divisible, permet d'avoir une zone d'ombre ou un abri en cas de pluie.

Mesures du toit: cm 200x170
Longueur 4 mètres environ.

3 - CAPUCHON D'HIVER (Art. O/08A)

Le capuchon d'hiver réalisé en nylon aluminé est employé principalement dans les endroits humides et permet d'obtenir une isolation supplémentaire contre le vent et le froid. Très rapide à installer, il peut rester en place également lorsque la tente est fermée.

4 - ROLLING TOP

Art. R/TOP - S cm 180x180

Art. R/TOP - M cm 220x225

Parfaitement en phase avec la célèbre praticité d'Overcamp, Autohome a créé cet auvent spécifique qui allie force et confort. Il est fabriqué avec une structure de support repliable dans une boîte en aluminium anodisé et peut être facilement installé sur n'importe quelles barres de toit.





3





Il est vrai que l'on s'affronte dans le but de gagner, mais ce n'est pas la seule raison. Je vous avoue qu'il est impossible de décrire le charme de la jungle; la jungle me prend aux tripes, c'est mon adrénaline qui me permet de me sentir vivant.

Mikj Fragapane, raider

Système d'ASSEMBLAGE

Le système de fixation exclusif Autohome permet de fixer les tentes sur tout type de véhicule: petites voitures, tous-terrains, breaks, monospaces, camping-cars, fourgons, pick-ups...

Un système universel, rapide et sûr qui, au moyen de barres de toit, permet de fixer la tente dans la position souhaitée, sans aucun risque ni modification à la carrosserie.

De différents kits de fixation et de nombreuses solutions sont disponibles pour toute exigence.

INDEPENDENT

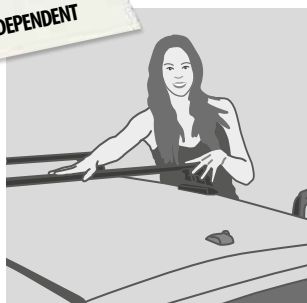

1er avantage:

Les tentes sont complètement indépendantes afin de faciliter l'installation sur le toit du véhicule.

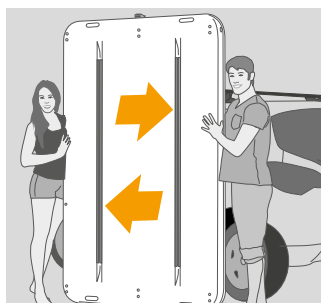

2ème avantage:

les rails en acier en forme de «C» sont fixés sur les bases de tous les modèles Autohome ; elles renforcent la structure et permettent de fixer la tente aux barres de toit grâce à des fixation spécialement prévues à cet effet.

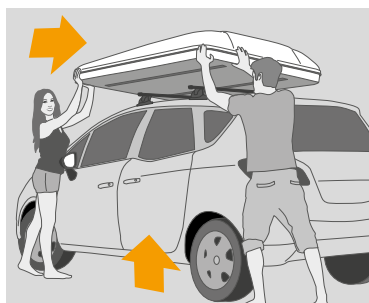

3ème avantage:

Deux personnes seules (se mettant sur le côté du véhicule) peuvent facilement soulever la tente et la positionner sur les barres de toit sans aucun risque d'abîmer la carrosserie.

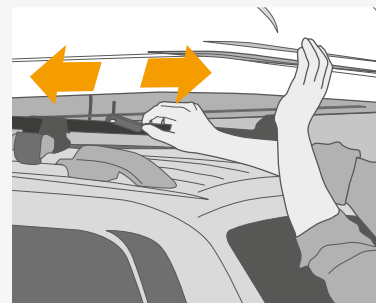

4ème avantage:

les fixations de série passent dans les rails en forme de «C» et permettent ainsi de fixer la tente dans la position souhaitée. La position est toujours variable en fonction du véhicule, des barres ou du goût de chacun.



Pour l'installation sur les barres de toit, les bases de la tente ne doivent pas être trouées.

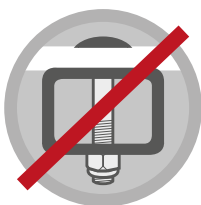

Ne pas trouser les barres de toit pour fixer la tente. Opération actuellement non consentie par les normes de sécurité. Il est interdit de modifier les barres.



4 fixations de série en dotation permettent une installation simple et pratique selon les règles.

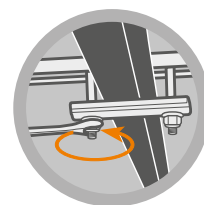

Universal System Autohome est un système d'installation en accord avec les normes certifiées. TUV - ID: 0000024461. Attention aux limitations.



Exemple de barres de fixation pour voitures avec toit sans gouttières.



Fixation pour tout-terrain ou voiture avec gouttières



Barres transversales pour voitures avec railings.



A la demande, galerie Grand Raid: en aluminium, acier, standard ou personnalisé.

LES PRODUITS À COQUE D'ORIGINE AUTOHOME SONT CERTIFIES TÜV SÜD



Un gage de qualité

L'effort constant d'Autohome en matière de recherche et d'innovation a été couronné par des certifications de qualité faisant autorité. Le niveau exceptionnel de fiabilité de ses tentes de toit, les plus célèbres au monde, est attesté par la Certification internationale TÜV SÜD. Il s'agit d'une reconnaissance prestigieuse, un indicateur précis sur les caractéristiques et les fonctions des tentes d'origine Autohome.

Certification TÜV SÜD : unique, stricte, impartiale

La certification TÜV SÜD est unanimement reconnue comme étant la véritable « licence de qualité » du produit. À ne pas confondre avec la certification ISO, qui se rapporte aux critères de l'entreprise ! TÜV SÜD est la certification la plus stricte, garantissant la qualité de la tente, et notamment sa sécurité pendant la conduite. Pour garantir le niveau de sécurité maximal, l'organisme certificateur TÜV SÜD a soumis les tentes à des tests de résistance simulant des conditions extrêmes d'utilisation. Mais ce n'est pas tout, car Autohome ajoute également les tests réalisés par d'autres organismes certificateurs, de sorte à avoir la certitude totale des résultats.

Attention ! Toutes les certifications ne se ressemblent pas !

Il existe sur le marché des tentes de toit se déclarant « certifiées » mais qui en réalité n'ont aucune certification effective du produit. Il ne faut pas se fier aux certifications partielles (qui ne portent que sur certains composants) ou aux certifications ISO 9001. Ces dernières ont uniquement pour objet l'organisation interne de l'entreprise et ne sont donc pas une garantie de qualité et de fiabilité du « produit tente ». La certification TÜV SÜD, quant à elle, est globale et porte sur le produit dans sa totalité. Elle est donc importante pour tous, aussi bien pour les acheteurs professionnels qui peuvent sélectionner en toute tranquillité les articles avec lesquels opérer sur le marché, que pour les clients finaux qui peuvent immédiatement identifier les produits assurant une fiabilité maximale.

AUTOHOME RANGE PERFORMANCE

Les résultats des tests ont été élaborés par notre équipe technique par le biais d'un sondage se basant sur un certain nombre d'échantillons fournis en 2016.

	MAGGIOLINA				COLUMBUS			GAMME EN TISSU				
	Carbon Fiber	Airlander	Extreme	Grand Tour	Airtop	Variant	Carbon Fiber	X-Long	A-C	Overland	Overzone	Overcamp
VITESSE D'OUVERTURE	●●	●●	●●	●●	●●●	●●●●	●●●●	●●●●	●	●	●	●
VOLUME HABITABLE	●●	●●	●●	●●	●●	●●●	●●●	●●●●	●●●	●●●	●●●●	●●
CAPACITE DES COQUES	●●	●●	●●	●●●	●●●	●●	●●	●●	—	—	—	—
TRANSPORT (vélos, planches de surf...)	—	—	●●	●●	—	●	—	—	●●	●●	●●	●●●
CHARGE SUR LES COQUES	—	—	25 kg	15 kg	—	15 kg	—	—	—	—	—	—
AERODYNAMISME PENDANT LE VOYAGE	●●●	●●●	●●	●●●	●●●	●●●	●●●	●●●	●	●	●	●
STABILITE AU VENT	●●●●	●●●●	●●●●	●●●●	●●	●●	●●	●●	●	●	●	●
ISOLATION A LA CHALEUR	●●●	●●●	●●●	●●●	●●●	●●●	●●●	●●●	●●	●●	●●	●●
ISOLATION AU FROID	●●●	●●●	●●●	●●●	●●●	●●●	●●●	●●●	●	●	●	●
RESISTANCE EN TOUT-TERRAIN	●●●	●●●	●●●	●●●	●●●	●●●	●●●	●●●	●●●	●●●	●●●	●●●
CARACTERISTIQUES DES TISSUS	●●●● DRALON	●●●● DRALON	●●●● DRALON	●●●● DRALON	●●●● DRALON	●●●● AIRTEX	●●●● AIRTEX	●●●● AIRTEX	●●●● K 200	●●●● K 200	●●●● K 200	●●●● K 200
PERMEABILITE A L'AIR DES TISSUS	●●●	●●●	●●●	●●●	●●●	●●	●●	●●	●●●	●●●	●●●	●●●
INNOVATION TECHNOLOGIQUE	●●●●	●●	●●●	●●●	●●●	●●●	●●●●	●●●●	●●	●●	●●	●●

légende: ● = bon ●● = très bon ●●● = excellent ●●●● = super

UNIVERSAL ACCESSORIES

1- AIR CIRCULATION SYSTEM (Art. ACS-3D)

Accessoire à positionner au-dessous du matelas: il s'agit d'un filet élastique perméable et anti-condensation en polypropylène très léger (95% d'air, 450 g/m²), qui ne se déforme pas (résistance à la pression: 1 tonne/m²) et permet à l'air de passer entre le matelas et la base de la tente. Disponible en trois formats: Small (cm 120x210), Medium (cm 140x210) et Large (cm 160x210).

2 - KIT CONFORT PLUS (Art. O/S)

RESSORTS ORTHOPEDIQUES + MATELAS AVEC STRUCTURE

Deux accessoires fondamentaux et coordonnés pour se reposer et favoriser le bien-être durant les voyages : un sommier à ressorts (h 3 cm) de grande qualité et son matelas en mousse allié avec un soutien spécial (h 5 cm) à placer sur le fond de la tente pour un plus grand confort. Ils se rangent aisément dans la coque et offrent un confort orthopédique à tout le corps. Ils allient qualité et polyvalence car ils s'adaptent à toutes les dimensions de tente de toit à coque rigide.

Attention : ne pas utilisables séparément.

3 - KIT GAIN DE PLACE (Art. K/15A)

Accessoire pour le rangement: un système de poulie permet de fixer n'importe quel modèle de tente au plafond d'un garage ou d'un box.

4 - ANTIVOL UNIVERSEL (Art. K/16A)

La tente de toit est un bien précieux à protéger !

Autohome a également pensé à la façon de prévenir le vol.

Pour protéger la tente de toit des malfaiteurs, nous avons créé un système exclusif qui les dissuade d'enlever la tente des barres de toit de votre voiture.

LE KIT ANTIVOL EST BASÉ SUR TROIS PRINCIPES :

1 - La rationalité du système

2 - La robustesse des composants

3 - L'efficacité de la clé de sécurité

Kit composé de 4 sphères antivol et d'une clé spéciale en dotation

5 - AUVENT COMPASS (Art. TC/01)

Compass 220 cm (longueur du sac)

Auvent à compas léger et multifonction. Une solution simple pour les 4x4 et les mini-vans permettant de se protéger du soleil. L'auvent, très simple à monter et à démonter, est positionné à 270° autour du véhicule.

6 - ROLLING TOP

Art. R/TOP - S cm 180x180

Art. R/TOP - M cm 220x225

Parfaitement en phase avec la célèbre praticité de la tente de toit, Autohome a créé cet auvent spécifique qui allie force et confort. Il est fabriqué avec une structure de support repliable dans une boîte en aluminium anodisé et peut être facilement installé sur n'importe quelles barres de toit.



AIR CIRCULATION SYSTEM



ANTIVOL UNIVERSEL

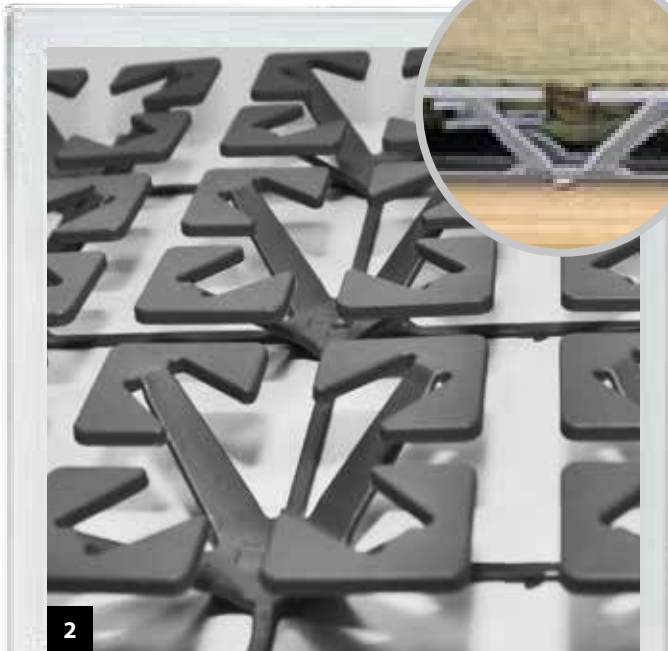

2

KIT COMFORT PLUS



3

KIT GAIN DE PLACE



5

ROLLING TOP



6

COMPASS

ROLLING TOP SMALL
Art. R/TOP-S

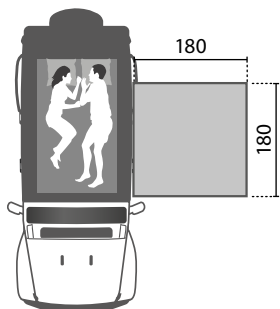

ROLLING TOP MEDIUM
Art. R/TOP-M

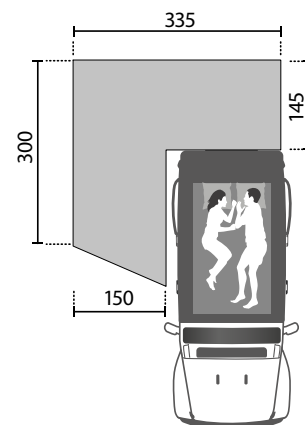
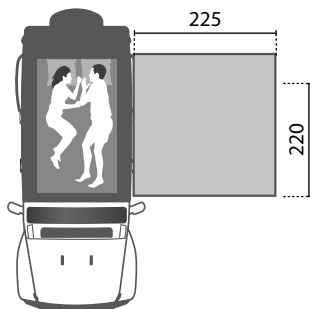



7MILAMIGLIAALONTANO.COM

7MML_5.0 H2oPLANET PROJECT

Un projet de 7 ans pour cartographier les côtes de la planète

Un rêve nouveau et audacieux, un portrait de l'état de santé des mers et des océans et de ceux qui vivent le long des côtes, sur la ligne fine qui sépare la terre de l'eau. Photographes, vidéastes, écrivains et biologistes marins montreront la beauté et la laideur de ce qu'ils rencontreront pour une œuvre monumentale de documentation. Comme toujours, le voyage servira à collecter des fonds pour des associations à but non lucratif partenaires.

Association Culturelle 7milamigialontano

Giuliano Radici - Photographe et Chef de projet



ILS DISENT DE NOUS



Martin Mikulénčák - Aventurier de l'extrême - Membre de la Hummer Expedition Island - Le Glacier du Vatnayokull (Islande)
«Presque aussi grand que la Corse, il s'agit du plus grand des glaciers Européens. En Islande, nous redoutions le gel et les fortes rafales de vent, mais grâce au capuchon hivernal et à la solidité de la structure, nous n'avons eu aucun problème. Dans de pareilles conditions, dormir dans une tente traditionnelle ou moins fiable, aurait sans nul doute représenté une entrave à notre expédition».



Desert Scorpion - L'équipe gagnante
Des dunes Sahariennes aux déserts Australiens, des geysers de l'Islande aux sommets de l'Himalaya: les "scorpions" sont parmi les groupes les plus actifs à l'étranger. Ils sont présents en tant que support technique pour d'importantes compétitions mondiales, comme le Rain Forest Challenge Malese, ils ont dans leur planning six voyages au Sahara et plusieurs rendez vous dans le monde.

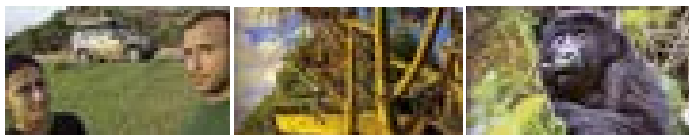

Akis Temperidis, Voula Netou - Superstar travellers
"Salut, c'est encore nous! Quelques mots pour vous dire qu'avec la Maggiolina, la vie est merveilleuse! Cela fait plus d'un an (c'est à dire plus de 300 nuits en 475 jours de voyage) que nous y dormons et nous ne cessons de l'aimer. Affectueusement de Bangkok, Thaïlande."



Carsten Averkamp - Project Manager
Lutz Rathmann - Lead Instructor
Leader parmi les organisateurs des plus importants Raids et expéditions et sélectionneur au niveau international. Le but de la Land Rover Experience est de préparer les passionnés de l'Off road afin de leur faire découvrir des pays lointains hors des sentiers battus et des pièges touristiques habituels. Notre équipe équipée de tentes Autohome est une véritable garantie pour faire face avec succès à toute sorte de défi.

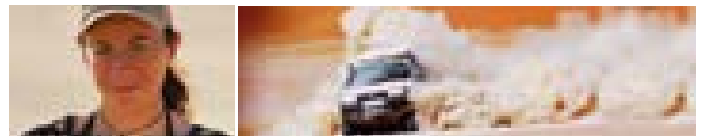

Sonja Vietto Ramus - Ténéré 2000 - Photographe et journaliste pour des magazines spécialisés en tout-terrain et équipes de course
"L'Afrique et les moteurs sont ma passion et mon travail: depuis 2000, je voyage dans le nord du continent africain pour photographier des courses de voitures et de motos dans les plus merveilleux déserts du monde. Toujours en compagnie d'amis et surtout avec Toyota et les tentes Autohome, inséparables compagnes d'aventure."

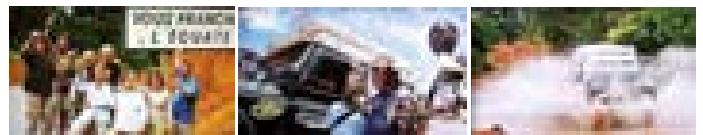

Juerg, Angelica, Tom, Cornelia, Jean Pierre, Alexandre, Doris, Heidi, Jean Francois, Erich - Trans-Afrika
"Il y a des rêves dans la vie pour lesquels il faut lutter. Neuf semaines à travers l'Afrique occidentale jusqu'au Cameroun en continuant à travers le Gabon, les deux Congo, à travers l'Angola en Namibie, pour arriver au Cap de Bonne Espérance en Afrique du sud".





Silk Road - Jürg Solberger, Severin Bucher et son équipe, des professionnels experts de grands voyages-aventure. De l'occident à l'orient sur les traces de Marco Polo, pour découvrir des siècles d'histoire et d'événements qui ont déterminé l'avenir des peuples.



Danilo Tapielletti
 "Pendant plus de 25 ans j'ai fait partie du Corps de Ballet du Théâtre de La Scala de Milan. J'ai désormais remplacé les scènes des plus grands Théâtres du monde par les vertes prairies de la Mongolie et d'autres endroits sauvages de la planète. Grâce au confort de „ma“ tente Columbus je ne ressens aucune nostalgie de la maison."

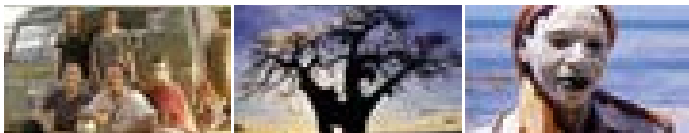

Séfano Pesarelli, Francesca Guazzo
 Les imposants décors naturels, les peuples, les savanes infinies et les animaux ont caractérisé la traversée africaine qui a donné lieu, à Ilha de Mocambique, à une thèse en architecture pour la protection des valeurs historiques et environnementales.



Stephan Wermuth - Photographe e Bilia (à gauche)
 "Des dunes hautes comme des montagnes pendant le jour et un toit à 5 étoiles pendant la nuit. Je ne suis pas jaloux de ma Maggiolina si dans la plupart des cas c'est elle l'étoile. Au contraire, je suis orgueilleux de savoir que les photos prises ont déjà obtenu une place d'honneur. Ces mêmes photos sont d'ailleurs accrochées sur les murs de chez moi... Lorsqu'on est au bout du monde, on ne sait jamais à quoi s'attendre. Pour cela, il vaut mieux être bien équipés."



Roberto Cattone - Tour leader
 "Dans quelques rares cas et toujours grâce à des raisons dignes de ce nom, il ne suffit que d'un nom pour créer ou pour faire revivre des images, des sensations et des émotions. Autohome est l'un de ces noms: coffret de petites et grandes aventures, de souvenirs lointains et proches, de confort et de repos; je sens le parfum du sable et le silence des étoiles."

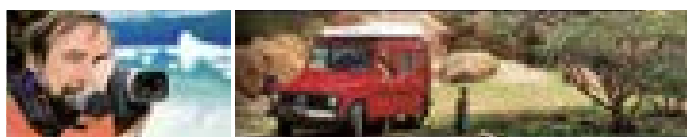

Bernd Woick et sa passion pour l'Afrique
 Expert en voyages et maître de survie il a impliqué toute sa famille pendant des années dans plusieurs Tours en Afrique. Depuis longtemps, Woick a transformé sa passion pour l'aventure en une véritable profession.



Jean Pierre Steinhagen - Desert Live - Organisation de voyages
 Ex pilote de rallye et expert de déserts africains. "Passionnés de l'Afrique, nous sommes une équipe d'instructeurs qui met son savoir-faire à disposition pour faire découvrir les paysages du désert. Il y a encore très peu de lieux dans lesquels nous ne sommes pas arrivés, mais grâce à Autohome il y en aura encore moins."

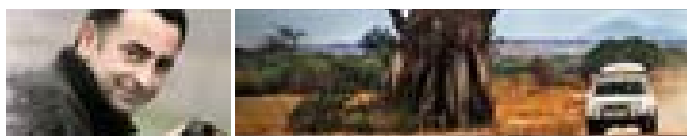

Patrick Galibert - Photographe professionnel
 Depuis près de 18 ans nous voyageons en 4x4 à travers l'Afrique et d'autres continents. A raison de 2 à 3 voyages par an la tente Columbus est devenue un élément important pour nos bivouacs. Son confort et sa rapidité d'ouverture est pour nous un point essentiel! Après de nombreuses années de raid, les 4x4 ont changé mais pas la tente Columbus! Sa fiabilité est toujours au top!



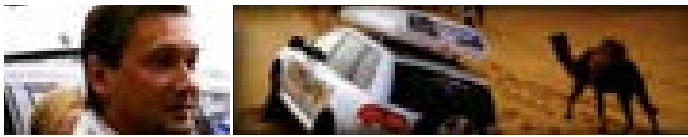

Jiri Chramosil - Volkswagen Touareg Club

“Le soleil brûle, le sable se soulève en nuages tourbillonnants, il fait si chaud que le ciel se confond tremblant avec le désert. Quelques kilomètres encore et vous allez parvenir à destination. En effet, il n’y a pas de destination précise, mais ce qui est important c’est qu’avec Maggolina vous êtes toujours chez vous, où que vous vous trouviez. Maggolina: qualité et aspect parfaits.”



Any Soares de Cap-Vert

Daniele Benzi de Milan - Islande

“Notre équipe est composée de graphiques et de photographes ayant une grande passion pour notre travail et qui, avec une bonne dose de créativité et de curiosité, nous poussent à découvrir toujours de nouveaux parcours. Les forces magiques qui dominent le royaume des légendes nordiques semblent avoir inspiré notre voyage jusqu’au point où le dernier rayon de soleil apparaît. C’est fantastique!”



Diego Assandri, Luca Oddera - Jambo

“Est-ce que ça t’intéresse de traverser l’Afrique en voiture... Donne-moi un peu de temps, il faut que j’y pense...” De la rencontre entre le photographe Diego Assandri et le philosophe Luca Oddera est née l’expédition «Down the Africa» (la Trans-Afrique de l’Ouest). De Tanger à Cape Town, 25.000 km à travers tout le continent noir pour porter une aide humanitaire au Congo R.D. par l’intermédiaire de l’Association «Amis pour l’Afrique». “Houston nous avons un problème: ici les enfants n’ont jamais été sur la lune.”



Pierluigi Rizzato - Wildlife Photographer

Photographe depuis plus que vingt ans, il se consacre avec passion et dévotion à la photographie paysagère. Il a grâce à ses photos obtenu plus de 180 prix au niveau international, et gagné des concours en Argentine, en Autriche, en Belgique, au Canada, en Chine, en Croatie, en Allemagne, en Grand Bretagne, en Inde, en Indonésie, en Hollande, à Saint-Marin, en Ecosse, à Singapour, aux Etats-Unis, au Vietnam. Parmi tous ces prix, le plus important est la 1ere place incontestée (Grand Prix) au Trierenberg Austrian Super Circuit, le concours le plus important au niveau mondial.



Sergi Garcia - Tour leader

“Notre objectif n’est pas seulement de voyager, mais de connaître et d’interagir avec différents peuples et cultures que nous rencontrons sur notre chemin en offrant toujours notre aide et notre collaboration à tous ceux qui en ont besoin.”



Edo Bauer - “J’aime la simplicité, le dur labeur dans la simplicité des champs, que ce soit sous une nuit claire ou au cours d’une tempête de sable lorsqu’elle se déchaine et vous mord la peau. Le désert est terrible et sans pitié, mais ceux qui l’ont connu ne serait-ce qu’une fois sont obligés d’y revenir.” Ma profession me conduit à écrire et photographier les motos en Afrique, ma passion me pousse à écrire et photographier l’Afrique. Le désert représente presque toujours la moitié de mes voyages, la tente sur le toit de ma Toyota est mon “séjour touristique tout inclus”.



Honza Perclik - Enthusiast raider “...Il faisait très froid et bien que fermés de façon hermétique: fenêtres, portes ainsi que toute autre ouverture parfaitement closes, nous n’avons eu aucun soucis quant à l’humidité. Cela est tout à fait vrai: les tissus de la tente sont comme nos blousons, parfaitement transpirants. La Maggolina est pour nous le meilleur produit qui soit et nous le conseillons à tous! Bye Bye.”

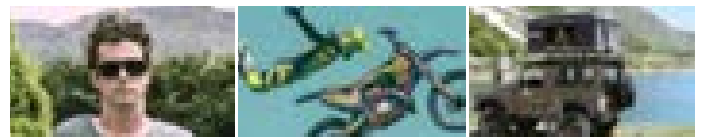

Vanni Oddera “Des tas de gens ne sont pas heureux mais ils ne prennent pas pour autant l’initiative de changer leur situation. Ils sont conditionnés par la sécurité, le conformisme, le traditionalisme, toutes ces choses qui semblent assurer la paix de l’esprit. Mais en réalité, il n’existe rien de plus dévastateur, pour l’esprit aventureux de l’homme, qu’un futur certain. Le coeur d’esprit vital d’une personne est la passion pour l’aventure. La joie de vivre découle de la rencontre avec de nouvelles expériences. Il n’existe donc pas de joie plus grande que le fait d’avoir un horizon en perpétuel changement, le fait de se trouver un jour sous un soleil nouveau et différent... c’est pour cette raison que la tente est ma maison.”





The Great Escape

"Des véhicules exceptionnels conduits par des personnes exceptionnelles" ceci était le slogan publicitaire de Land Rover. Patricia Fehr et German de Cordoba de Buenos Aires: un défi à travers les Amériques pour découvrir les origines de l'identité américaine.



Doris Sollberger - China

"Doris Sollberger voyage en Afrique, en Asie, aux Etats-Unis et au Mexique avec son mari depuis 1986. Mère de quatre enfants, pendant ses voyages elle dort dans des tentes de toit Autohome. En tant que guide et titulaire de Atlas Travel World elle n'est pas seulement responsable des enfants, mais elle guide elle-même la Landcruiser et s'occupe d'accompagner les clients."



Fritz Bez - Expert voyageur

"On sait ce qu'on quitte, on ne sait pas ce qu'on trouve"
...Celui qui souhaite arriver au bout du monde sait que ce ne sera pas seulement des autoroutes qui l'attendent, mais beaucoup de pistes terrassées, d'impénétrables forêts, des paysages sableux et d'anciens sillons. Pour être chez soi dans le monde entier, Autohome est une grande sécurité.



Franco Della Dora

Mes premiers voyages en Europe avec air camping se sont passés il y a 40 ans. Des lors j'ai essayé beaucoup de tentes semblables à air camping par leur aspect, mais l'actuelle maggiolina safari a une qualité de matériaux et de confort largement supérieure. Même en cas de vent à 70 km/h, il n'y a aucun problème.



Enrico Caruso, Lucia Tincani - Enthusiastic travellers

"Au-dessus du fond d'un ravin avec vue sur le glacier ou devant un élan de 4500 kilos près d'un torrent, il y a toujours une bonne raison pour s'arrêter quelques jours. L'important c'est d'avoir sa Maggiolina. Le produit parfait pour chaque situation. Cordialités à tous."



Oskars 4x4 Style

"Quand nous participons aux Heavy Duty Raids, qui ont lieu pendant plusieurs jours, être très fatigués est inévitable à la fin de la journée. Avoir une tente pour dormir prête en une minute est incroyablement utile. Notre tente Autohome AirTop peut être fixée aux cages de sécurité, aux barres sur le toit et aux porte bagages, en nous donnant la possibilité d'utiliser la tente sur les moyens prédisposés pour l'expédition, sur les véhicules pour les raid et même sur les véhicules pour le temps libre."

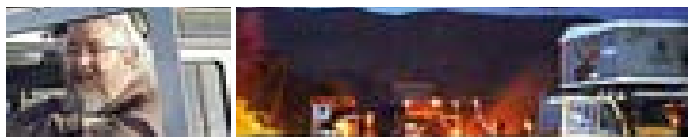

Ronny Stavsholt [Norway] - Enthusiastic raider

"Des soirées magnifiques qui restent gravées dans le cœur. Parfois j'exagère un petit peu, mais lorsque je suis au bout du monde il n'y a qu'une manivelle qui peut me sauver: Maggiolina est ma compagne fidèle. Je l'adore!"



Mauro Camisasca

Milan-Mongolie, trois mois de voyage, une seule nuit en hôtel.
"Dormir dans une tente me donne un sens de liberté infinie, je peux respirer tout ce qui m'entoure, je me sens enveloppé par la nature. La pureté de l'air, le bruit de l'eau d'un ruisseau, le souffle du vent.....J'arrive à voir les étoiles même les yeux fermés. Grâce à la facilité d'emploi, le confort et la sécurité de ma Columbus je peux profiter de toutes ces émotions au maximum".

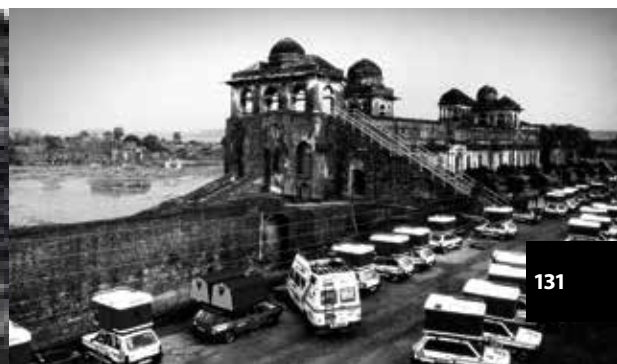







Comparatif des MODELES: caractéristiques et accessoires de série

Important! Avec Autohome la qualité est de série. Les tentes utilisées dans les raids les plus extrêmes organisés par les meilleurs Tours, par les explorateurs et les professionnels du voyage et de l'aventure sont parfaitement identiques aux tentes normalement produites en série: il s'agit du même article que n'importe qui peut acheter.

Info:



AUTOHOME-OFFICIAL.COM

MAGGIOLINA® — CARBON FIBER —

SMALL 	VOLUME 196 l* env.	Mod. 130 x 210 Fermé h: cm 30 Ouvert h: cm 92 Poids: env. 56 kg	Art. MCF/01 Maggiolina Carbon Fiber Small
MEDIUM 	VOLUME 220 l* env.	Mod. 145 x 210 Fermé h: cm 30 Ouvert h: cm 92 Poids: env. 62 kg	Art. MCF/02 Maggiolina Carbon Fiber Medium

Equipped de série: coques en fibre de carbone garantissant une résistance maximale allié à une grande légèreté, tissu imperméable et transpirant en Dralon coloris Dark Grey, 2 portes à ouverture graduée et 2 fenêtres, moustiquaires sur chacune des ouvertures, 4 étaux universels pour la fixation aux barres de toit, 1 manivelle, revêtement intérieur du toit insonorisé et anticondensation, filet vide-poche, 4 poches amovibles, 1 matelas et 2-3 oreillers, 2 prises d'air, 1 plafonnier, 1 échelle en alliage léger réglable en hauteur, étui porte échelle, élastiques internes permettant le pliage du tissu.

MAGGIOLINA® — AIRLANDER —

SMALL 	VOLUME 196 l* env.	Mod. 130 x 210 Fermé h: cm 30 Ouvert h: cm 92 Poids: 66 kg env.	Art. MB/09 Maggiolina Airlander Blue Small
MEDIUM 	VOLUME 220 l* env.	Mod. 145 x 210 Fermé h: cm 30 Ouvert h: cm 92 Poids: 72 kg env.	Art. MB/10 Maggiolina Airlander Blue Medium
LARGE 	VOLUME 260 l* env.	Mod. 160 x 215 Fermé h: cm 30 Ouvert h: cm 92 Poids: 84 kg env.	Art. MB/11 Maggiolina Airlander Blue Large

Equipped de série: 4 étaux universels pour la fixation aux barres de toit, 1 manivelle, 2 portes et 2 fenêtres, moustiquaires sur toutes les ouvertures, revêtement intérieur du toit insonorisé et anticondensation, 1 matelas et 2-3-4 coussins, 1 plafonnier pour l'éclairage à l'intérieur, 1 échelle en alliage réglable en hauteur.

Sur demande, X-Long pour Small et Medium:



dans la version plus longue: L= 230 cm au lieu de 210 cm.

La version X-Long est conseillée pour les véhicules moyens et gros (4x4, monospaces, fourgons, SUV et SW).

Poids: Small kg 72 env. - **Volume: 210 l* env.**

Poids: Medium kg 79 env. - **Volume: 235 l* env.**

MAGGIOLINA® — AIRLANDER PLUS

SMALL 	VOLUME 196 l* env.	Mod. 130 x 210 Fermé h: cm 30 Ouvert h: cm 92 Poids: 66 kg env.	Art. MPG/09 Maggiolina Airlander Plus Gray Small Art. MPS/09 Maggiolina Airlander Plus Safari Small Art. MPC/09 Maggiolina Airlander Plus Carbon Small Art. MPBS/09 Maggiolina Airlander Plus Black Storm Small
MEDIUM 	VOLUME 220 l* env.	Mod. 145 x 210 Fermé h: cm 30 Ouvert h: cm 92 Poids: 72 kg env.	Art. MPG/10 Maggiolina Airlander Plus Gray Medium Art. MPS/10 Maggiolina Airlander Plus Safari Medium Art. MPC/10 Maggiolina Airlander Plus Carbon Medium Art. MPBS/10 Maggiolina Airlander Plus Black Storm Medium
LARGE 	VOLUME 260 l* env.	Mod. 160 x 215 Fermé h: cm 30 Ouvert h: cm 92 Poids: 84 kg env.	Art. MPG/11 Maggiolina Airlander Plus Gray Large Art. MPS/11 Maggiolina Airlander Plus Safari Large Art. MPC/11 Maggiolina Airlander Plus Carbon Large Art. MPBS/11 Maggiolina Airlander Plus Black Storm Large

Equipped de série: 4 étaux universels pour la fixation aux barres de toit, 1 manivelle, 2 portes avec ouverture graduée et 2 fenêtres, moustiquaires sur toutes les ouvertures, revêtement intérieur du toit insonorisé et anticondensation, filet vide-poche, 4 poches amovibles, 1 matelas et 2-3-4 coussins, 2 prises d'air, 1 plafonnier pour l'éclairage à l'intérieur, 1 échelle en alliage réglable en hauteur, étui porte échelle, élastiques internes permettant le pliage du tissu.

Sur demande, X-Long pour Small et Medium:

dans la version plus longue: L= 230 cm au lieu de 210 cm.

La version X-Long est conseillée pour les véhicules moyens et gros (4x4, monospaces, fourgons, SUV et SW).

Poids: Small kg 72 env. - **Volume: 210 l* env.**

Poids: Medium kg 79 env. - **Volume: 235 l* env.**

NEW

360° X-LARGE 	VOLUME 300 l* env.	Mod. 180 x 230 Fermé h: cm 30 Ouvert h: cm 92 Poids: 99 kg env.	Art. MP360/12 Maggiolina Airlander Plus Carbon 360° X-Large Art. MP360BS/12 Maggiolina Airlander Plus Black Storm 360° X-Large
--	------------------------------	--	---

MAGGIOLINA AIRLANDER PLUS 360° X-LARGE

Equipped de série: 4 étaux universels pour la fixation aux barres de toit, 1 manivelle, 2 portes avec ouverture graduée et 6 fenêtres, moustiquaires sur toutes les ouvertures, revêtement intérieur du toit insonorisé et anticondensation, filet vide-poche, 4 poches amovibles, 1 matelas et 4 coussins, 2 prises d'air, 1 plafonnier pour l'éclairage à l'intérieur, 1 échelle en alliage réglable en hauteur, étui porte échelle, élastiques internes permettant le pliage du tissu.

Nous garantissons que les modèles de tentes à coque sont entièrement fabriqués en fibre de verre conformément à une soignée technique artisanale. Leur structure reste stable dans le temps contrairement aux structures en plastique ou aux autres produits présents sur le marché.
 En outre, le polyester fibre de verre permet une excellente isolation à la chaleur et au froid, il peut être réparé et peint de la couleur de votre véhicule ou d'une couleur à votre convenance.

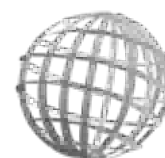

GenuineFiberglass

La production des coques en fibre de verre est réalisée à la main, raison pour laquelle il est possible de noter des différences de poids au niveau de la tente (la marge de tolérance de fabrication est de l'ordre de 10%).

(I*) Valeur approximative indiquant la capacité volumétrique de la coque supérieure lorsque la tente est fermée.

< 20 >



< 22 >



< 23 >



< 24 >





NEW 360°X-LARGE



MAGGIOLINA®

EXTREME



SMALL 	VOLUME	Mod. 130 x 210	Art. MC/05	Maggiolina Extreme Carbon Small
	203 l* env.	Fermé: h cm 33 Ouvert: h cm 90 Poids: 70 kg env.	Art. MG/05 Art. MBS/05 Art. M/05F	Maggiolina Extreme Gray Small Maggiolina Extreme Black Storm Small Maggiolina Extreme Forest Small
MEDIUM 	VOLUME	Mod. 145 x 210	Art. MC/06	Maggiolina Extreme Carbon Medium
	228 l* env.	Fermé: h cm 33 Ouvert: h cm 90 Poids: 75 kg env.	Art. MG/06 Art. MBS/06 Art. M/06F	Maggiolina Extreme Gray Medium Maggiolina Extreme Black Storm Medium Maggiolina Extreme Forest Medium

Equipelement de série: 2 barres réglables sur la coque supérieure, 4 étaux universels pour la fixation aux barres de toit, 1 manivelle, 2 portes avec ouverture graduée et 2 fenêtres, moustiquaires sur toutes les ouvertures, revêtement intérieur du toit insonorisé et anticondensation, filet vide-poche, 4 poches amovibles, 1 matelas et 2-3 coussins, 2 prises d'air, 1 plafonnier pour l'éclairage à l'intérieur, 1 échelle en alliage réglable en hauteur, étui porte échelle, élastiques internes permettant le pliage du tissu.



MAGGIOLINA®

GRAND TOUR

SMALL 	VOLUME	Mod. 130 x 210	Art. MC/12	Maggiolina Grand Tour Carbon Small
	344 l* env.	Fermé h: cm 36 Ouvert h: cm 96 Poids: 67 kg env.	Art. MG/12 Art. MBS/12	Maggiolina Grand Tour Gray Small Maggiolina Grand Tour Black Storm Small
MEDIUM 	VOLUME	Mod. 145 x 210	Art. MC/13	Maggiolina Grand Tour Carbon Medium
	378 l* env.	Fermé h: cm 36 Ouvert h: cm 96 Poids: 72 kg env.	Art. MG/13 Art. MBS/13	Maggiolina Grand Tour Gray Medium Maggiolina Grand Tour Black Storm Medium
LARGE 	VOLUME	Mod. 160 x 215	Art. MC/14	Maggiolina Grand Tour Carbon Large
	461 l* env.	Fermé h: cm 36 Ouvert h: cm 96 Poids: 85 kg env.	Art. MG/14 Art. MBS/14	Maggiolina Grand Tour Gray Large Maggiolina Grand Tour Black Storm Large



Equipelement de série: 4 étaux universels pour la fixation aux barres de toit, adaptation pour le montage de barres supplémentaires sur la coque supérieure (small et medium), 1 manivelle, 2 portes avec ouverture graduée et deux fenêtres, moustiquaires sur toutes les ouvertures, revêtement intérieur du toit insonorisé et anticondensation, filet vide-poche, 4 poches amovibles, 1 matelas et 2-3-4 coussins, 2 prises de ventilation, 1 plafonnier pour l'éclairage à l'intérieur, 1 échelle en alliage réglable en hauteur, étui porte échelle, élastiques internes permettant le pliage du tissu.

Sur demande, X-Long pour Small, Medium et Large:

dans la version plus longue: L= 230 cm au lieu de 210 cm.
La version X-Long est conseillée pour les véhicules moyens et gros (4x4, monospaces, fourgons, SUV et SW).
Poids: Small kg 73 env. - **Volume: 358 l* env.**
Poids: Medium kg 79 env. - **Volume: 393 l* env.**
Poids: Large kg 92 env. - **Volume: 477 l* env.**

NEW MAGGIOLINA®

GRAND TOUR 360°



SMALL 	VOLUME	Mod. 130 x 210	Art. M360/15	Maggiolina Grand Tour 360° Carbon Small
	ca. 344 l*	Fermé h: cm 36 Ouvert h: cm 96 Poids: 67 kg env.	Art. M360BS/15	Maggiolina Grand Tour 360° Black Storm Small
MEDIUM 	VOLUME	Mod. 145 x 210	Art. M360/16	Maggiolina Grand Tour 360° Carbon Medium
	ca. 378 l*	Fermé h: cm 36 Ouvert h: cm 96 Poids: 72 kg env.	Art. M360BS/16	Maggiolina Grand Tour 360° Black Storm Medium
LARGE 	VOLUME	Mod. 160 x 215	Art. M360/17	Maggiolina Grand Tour 360° Carbon Large
	ca. 461 l*	Fermé h: cm 36 Ouvert h: cm 96 Poids: 85 kg env.	Art. M360BS/17	Maggiolina Grand Tour 360° Black Storm Large

Equipelement de série: 4 étaux universels pour la fixation aux barres de toit, adaptation pour le montage de barres supplémentaires sur la coque supérieure (small et medium), 1 manivelle, 2 portes avec ouverture graduée et 6 fenêtres, moustiquaires sur toutes les ouvertures, revêtement intérieur du toit insonorisé et anticondensation, filet vide-poche, 4 poches amovibles, 1 matelas et 2-3-4 coussins, 2 prises d'air, 1 plafonnier pour l'éclairage à l'intérieur, 1 échelle en alliage réglable en hauteur, étui porte échelle, élastiques internes permettant le pliage du tissu.

Sur demande, X-Long pour Small, Medium et Large:

dans la version plus longue: L= 230 cm au lieu de 210 cm.
La version X-Long est conseillée pour les véhicules moyens et gros (4x4, monospaces, fourgons, SUV et SW).
Poids: Small kg 73 env. - **Volume: 358 l* env.**
Poids: Medium kg 79 env. - **Volume: 393 l* env.**
Poids: Large kg 92 env. - **Volume: 477 l* env.**

AIRTOP®

SMALL 	VOLUME	Mod. 130 x 210	Art. ATC/01	AirTop Carbon Small
	271 l* env.	Fermé h: cm 33 Ouvert h: cm 94 Poids: env. 60 kg	Art. ATS/01 Art. ATBS/01	AirTop Safari Small AirTop Black Storm Small
MEDIUM 	VOLUME	Mod. 145 x 210	Art. ATC/02	AirTop Carbon Medium
	305 l* env.	Fermé h: cm 33 Ouvert h: cm 94 Poids: env. 65 kg	Art. ATS/02 Art. ATBS/02	AirTop Safari Medium AirTop Black Storm Medium
NEW LARGE 	VOLUME	Mod. 160 x 215	Art. ATC/03	AirTop Carbon Large
	340 l* env.	Fermé h: cm 33 Ouvert h: cm 94 Poids: env. 77 kg	Art. ATS/03 Art. ATBS/03	AirTop Safari Large AirTop Black Storm Large

Equipelement de série: 4 étaux universels pour la fixation aux barres de toit, 3 portes dotées de à l'intérieur (2 sur les côtés et 1 derrière), 2 fenêtres circulaires, 2 bouches d'aération anti condensation, moustiquaires sur toutes les ouvertures, auvent insonorisé et anti condensation, filet vide-poche, 4 poches amovibles, élastiques internes pour replier le tissu, 1 matelas et 2-3-4 coussins, plafonnier pour l'éclairage à l'intérieure, 1 échelle en alliage réglable en hauteur, étui porte échelle.





NEW



NEW AIRTOP®





RANGE 360°

SMALL 	VOLUME 271 l* env.	Mod. 130 x 210 Fermé h: cm 33 Ouvert h: cm 94 Poids: env. 60 kg	Art. AT360/01 AirTop 360° Carbon Small Art. AT360BS/01 AirTop 360° Black Storm Small
MEDIUM 	VOLUME 305 l* env.	Mod. 145 x 210 Fermé h: cm 33 Ouvert h: cm 94 Poids: env. 65 kg	Art. AT360/02 AirTop 360° Carbon Medium Art. AT360BS/02 AirTop Black Storm Medium
LARGE 	VOLUME 340 l* env.	Mod. 160 x 215 Fermé h: cm 33 Ouvert h: cm 94 Poids: env. 77 kg	Art. AT360/03 AirTop 360° Carbon Large Art. AT360BS/03 AirTop 360° Black Storm Large

Equipelement de série: 4 étaux universels pour la fixation aux barres de toit, 2 portes dotées de à l'intérieur, 6 fenêtres, 2 bouches d'aération anti condensation, moustiquaires sur toutes les ouvertures, revêtement intérieur du toit insonorisé et anti condensation, filet porte objets très pratique, 4 poches amovibles, élastiques internes pour replier le tissu, 1 matelas et 2-3-4 coussins, plafonnier pour l'éclairage à l'intérieure, 1 échelle en alliage réglable en hauteur, étui porte échelle.

COLUMBUS®

VARIANT



SMALL 	VOLUME 196 l* env.	Mod. 130 x 210 Fermé h: cm 30 Ouvert h: cm 150 Poids: 59 kg env.	Art. CVG/01 Columbus Variant Gray Small Art. CVS/01 Columbus Variant Safari Small Art. CVW/01 Columbus Variant Wild Green Small Art. CVBS/01 Columbus Variant Black Storm Small
MEDIUM 	VOLUME 220 l* env.	Mod. 145 x 210 Fermé h: cm 30 Ouvert h: cm 150 Poids: 65 kg env.	Art. CVG/02 Columbus Variant Gray Medium Art. CVS/02 Columbus Variant Safari Medium Art. CVW/02 Columbus Variant Wild Green Medium Art. CVBS/02 Columbus Variant Black Storm Medium
LARGE 	VOLUME 260 l* env.	Mod. 160 x 215 Fermé h: cm 30 Ouvert h: cm 150 Poids: 77 kg env.	Art. CVG/03 Columbus Variant Gray Large Art. CVS/03 Columbus Variant Safari Large Art. CVW/03 Columbus Variant Wild Green Large Art. CVBS/03 Columbus Variant Black Storm Large
NEW X-LARGE 	VOLUME 300 l* env.	Mod. 180 x 230 Fermé h: cm 30 Ouvert h: cm 150 Poids: 99 kg env.	Art. CVG/04 Columbus Variant Gray X-Large Art. CVS/04 Columbus Variant Safari X-Large Art. CVW/04 Columbus Variant Wild Green X-Large Art. CVBS/04 Columbus Variant Black Storm X-Large

Equipelement de série: 4 étaux universels pour la fixation aux barres de toit, adaptation pour le montage des barres supplémentaires sur la coque supérieure (small et medium), 2 portes-fenêtres avec moustiquaires, 1 matelas et 2-3-4 coussins, 1 plafonnier pour l'éclairage à l'intérieur, 1 échelle en alliage réglable en hauteur, ouverture totale à l'arrière avec bande occultante graduée et panneau en tissu avec fenêtre en Cristal, petit câble élastique pour fermeture de la porte postérieure, revêtement intérieur du toit insonorisé et anticondensation, filet vide-poche, étui porte échelle, élastiques internes permettant le pliage du tissu, capuchon anti condensation Air Cap.

Sur demande, X-Long pour Small et Medium:
dans la version plus longue: L= 230 cm au lieu de 210 cm.
La version X-Long est conseillée pour les véhicules moyens et gros (4x4, monospaces, fourgons, SUV et SW).
Poids: Small kg 64 env. - **Volume: 210 l* env.**
Poids: Medium kg 71 env. - **Volume: 235 l* env.**

COLUMBUS®

CARBON FIBER

SMALL 	VOLUME 196 l* env.	Mod. 130 x 210 Fermé h: cm 30 Ouvert h: cm 150 Poids: 49 kg env.	Art. CCF/01 Columbus Carbon Fiber Small
MEDIUM 	VOLUME 220 l* env.	Mod. 145 x 210 Fermé h: cm 30 Ouvert h: cm 150 Poids: 55 kg env.	Art. CCF/02 Columbus Carbon Fiber Medium

Equipelement de série: Coques en fibre de carbone, 4 étaux universels pour la fixation aux barres de toit, 2 portes-fenêtres avec moustiquaires, 1 matelas et 2-3 coussins, 1 plafonnier pour l'éclairage à l'intérieur, revêtement intérieur du toit insonorisé et anticondensation, filet vide-poche, 1 échelle en alliage réglable en hauteur, ouverture totale à l'arrière avec bande occultante graduée et panneau en tissu avec fenêtre en Cristal, étui porte échelle, élastiques internes permettant le pliage du tissu, capuchon anti condensation Air Cap.

NEW



AIR-CAMPING®

SMALL Fermé: 130 x 110 x h 35 Art. AC/01 Air - Camping Small
Ouvert: 130 x 220 x h 125
Poids: 54 kg env.



MEDIUM Fermé: 160 x 110 x h 35 Art. AC/02 Air - Camping Medium
Ouvert: 160 x 220 x h 125
Poids: 63 kg env.



LARGE Fermé: 180 x 110 x h 35 Art. AC/03 Air - Camping Large
Ouvert: 180 x 220 x h 125
Poids: 69 kg env.



Équipement de série: 4 étaux universels pour la fixation aux barres de toit, 2 fenêtres et 2 grandes ouvertures avec moustiquaire, 1 matelas et 2-3-4 coussins, 4 piquets pour transformer les portes en auvent, 1 housse de protection en pvc, 1 échelle télescopique en alliage réglable en hauteur. Tous les modèles sont adaptés pour le montage standard.

A la demande: adaptation pour le montage Explorer (seulement pour les modèles Small et Medium).

OVERLAND®

SMALL Fermé: 130 x 110 x h 35 Art. OLC/01 Overland Carbon Small
Ouvert: 130 x 220 x h 125 Art. OLBX/01 Overland Bordeaux Small
Poids: 54 kg env. Art. OLS/01 Overland Safari Small



MEDIUM Fermé: 160 x 110 x h 35 Art. OLC/02 Overland Carbon Medium
Ouvert: 160 x 220 Art. OLBX/02 Overland Bordeaux Medium
Poids: 63 kg env. Art. OLS/02 Overland Safari Medium



LARGE Fermé: 180 x 110 x h 35 Art. OLC/03 Overland Carbon Large
Ouvert: 180 x 220 x h 125 Art. OLBX/03 Overland Bordeaux Large
Poids: 69 kg env. Art. OLS/03 Overland Safari Large



Équipement de série: 4 étaux universels pour la fixation aux barres de toit, 2 fenêtres et 2 grandes ouvertures avec moustiquaire, 1 matelas et 2-3-4 coussins, 4 piquets pour transformer les portes en auvent, 1 housse de protection en pvc, 1 échelle télescopique en alliage réglable en hauteur. Tous les modèles sont adaptés pour le montage standard.

A la demande: adaptation pour le montage Explorer (seulement pour les modèles Small et Medium).

OVERZONE®

SMALL Fermé: 130 x 110 x h 35 Art. OZ/01 Overzone Small
Ouvert: 130 x 220
+ 70 (appendice) x h 125
Poids: 56 kg env.



MEDIUM Fermé: 160 x 110 x h 35 Art. OZ/02 Overzone Medium
Ouvert: 160 x 220
+ 70 (appendice) x h 125
Poids: 65 kg env.



LARGE Fermé: 180 x 110 x h 35 Art. OZ/03 Overzone Large
Ouvert: 180 x 220
+ 70 (appendice) x h 125
Poids: 74 kg env.



Équipement de série: 4 étaux universels pour la fixation aux barres de toit, 2 fenêtres triangulaires munies de moustiquaire et 2 grandes ouvertures munies de moustiquaire, 1 matelas et 2/3 coussins, 2 poches intérieures, 2 piquets réglables pour le dépliement de la zone appendice, 2 piquets servant à transformer la grande porte en auvent, 1 housse de protection en pvc, revêtement anti-condensation sur les piquets du toit, 2 lacets anti-vent insérés dans la structure, crochets pour accrocher des objets, prédisposition pour l'accrochage de la cabine de jour, 1 échelle en alliage léger extractible et réglable en hauteur.

A la demande: adaptation pour le montage Explorer.

NEW

OVERCAMP®

SMALL Fermé: 65 x 200 x h 35 Art. OGY/01 Overcamp Gray Small
Ouvert: 130 x 200 x h 100
Poids: 54 kg env.



MEDIUM Fermé: 90 x 200 x h 35 Art. OGY/02 Overcamp Gray Medium
Ouvert: 180 x 200 x h 115
Poids: 66 kg env.



Équipement de série: 4 étaux universels pour la fixation aux barres de toit, 2 fenêtres et deux grandes ouvertures avec moustiquaires, 1 matelas et 2-4 coussins, 2 piquets pour transformer les portes en auvents, 1 housse de protection en pvc, 1 échelle télescopique réglable en hauteur.

DOUBLE UP SYSTEM

Système de jumelage: Small+Small, Small+Medium, Medium+Medium sur les gros véhicules.





LES OBJECTIFS LES PLUS IMPORTANTS





NE S'ATTEIGNENT QU'ENSEMBLE



AUTOHOME®

Une Société Italienne qui embrasse une philosophie industrielle précise basée sur de solides valeurs de cohérence, de sérieux et de transparence.



- Soutient le Made in Italy
- Valorise la recherche technologique
- Ne choisit que des matières premières de première qualité
- Fabrique dans le respect de l'environnement
- Projette avec et pour les professionnels de l'aventure
- Promeut la beauté et le design
- Inspire l'aventure et la vie en plein air.



5* YEARS GUARANTEE

Chacun des articles fabriqués par Autohome a été étudié dans les moindres détails et réalisé à l'aide des matériaux les plus adaptés à leur utilisation.

Grâce à 60 ans d'expérience dans le produit, le fabricant a su choisir les meilleurs matériaux, préalablement testés pour résister aux conditions climatiques et de voyage les plus variées.

Les sévères contrôles de « Qualité Autohome », auxquels sont soumis les produits, garantissent l'absence de tout défaut concernant les matériaux et la fabrication.

*voir les notes indiquées dans le livret d'instructions du produit ou s'adresser à info@autohome.it pour toutes informations complémentaires

Important! Avec Autohome la qualité est de série. Les tentes utilisées dans les raids les plus extrêmes, organisés par les meilleurs Tour operators, par les explorateurs et les professionnels du voyage et de l'aventure, sont parfaitement identiques aux tentes normalement produites en série: il s'agit du même article que tout le monde peut acheter.

Chaque tente Autohome possède un Numéro de Série (indiqué sur l'étiquette située sur la bande interne de la porte d'entrée de la tente) permettant d'identifier la tente ainsi que les contrôles de qualité auxquels elle a été soumise.

Veuillez lire avec attention le manuel d'instruction et d'entretien que vous trouvez à l'intérieur de l'emballage. Prêtez attention à ne pas le perdre! En cas de perte, adressez vous à votre point de vente ou à info@autohome.it



AUTOHOME-OFFICIAL.COM

LEADER IN
OFF-ROAD

OFF ROAD

FREEDOM begins where ROADS end.

OFF ROAD – the 4x4 magazine for freedom on wheels

**READ
DREAM
EXPERIENCE**



www.off-road.de



5*
YEARS
WARRANTY



Les indications contenues dans ce catalogue ne sont pas contraignantes. Le producteur se réserve le droit d'apporter des modifications techniques, de construction ou esthétiques sur ces produits, sans aucun préavis. Toutes les données techniques, les couleurs, les poids, les mesures sont données seulement à titre indicatif. Le poids est sujet à d'éventuelles variations car il s'agit d'une production faite à la main. Pour toute information complémentaire, veuillez contacter votre revendeur de confiance ou le Fabricant. Voir les Règles Générales d'Utilisation, Manutention et Garantie, faisant partie du produit. Le catalogue est imprimé en Italie et il ne peut pas être reproduit sans l'autorisation du fabricant.

Info: www.autohome-official.com

Pour tout différend, le seul Tribunal compétent sera celui de Mantoue (Italie).
© Zifer Italia S.r.l. - Toute reproduction, même partielle, n'est possible que sous autorisation écrite de Zifer Italia S.r.l - Viale Risorgimento, 23 - 46017 Rivarolo Mantovano (MN) - Italie. Toute violation des normes en vigueur concernant la propriété intellectuelle sera poursuivie selon les lois en vigueur.

EDITÉ EN ITALIE EN JUILLET 2019



AUTOHOME® produced by
Zifer Italia Srl
Viale Risorgimento, 23
46017 Rivarolo Mantovano
(Mantova) Italy
Tel. +39 0376 99590
Tel. +39 0376 958164

AUTOHOME-OFFICIAL.COM
info@autohome.it

MADE IN ITALY

Autohome-Official