

INTERNATIONAL TRADE MARK N° 886239

AUTOHOME

60 YEARS OF ADVENTURE®

> ENJOY YOUR FREEDOM



AIRTOP
AUTOHOME RANGE



**AUTOHOME IST DER MARKTFÜHRER WELTWEIT
FÜR AUTODACHZELTE.**

INDEX

- 16** Die Geschichte
- 18** Philosophie der Herstellung & Entwicklung
- 20** Mein Name ist Nino Cirani und von Beruf bin ich Fotograf
- 22** Comfort without compromise
- 26** Maggiolina Carbon Fiber
- 28** Maggiolina Airlander
- 30** Maggiolina Airlander Plus 360° X-Large
- 32** Maggiolina Extreme
- 34** Maggiolina Grand Tour
- 36** Maggiolina Grand Tour 360°
- 40** AirTop
- 42** AirTop 360°
- 46** Maggiolina Technical
- 52** Maggiolina - AirTop Zubehör
- 58** Der verdiente Erfolg
- 64** Columbus Variant
- 66** Columbus Carbon Fiber
- 68** Columbus Technical
- 70** Columbus Zubehör
- 76** Traditionsgemäss handgearbeitete schalen
- 84** Air-Camping
- 90** Air-Camping Technical
- 98** Overland
- 100** Overland Technical
- 106** Overland Zubehör
- 114** Overzone
- 116** Overzone Zubehör
- 120** Overcamp
- 122** Overcamp Technical
- 124** Overcamp Zubehör
- 130** Montage System
- 132** Universelles Zubehör
- 136** Meinungen über uns
- 142** Modelle im Vergleich:
Eigenschaften und Ausstattung

16



52



76



28



NEW 42



58



64



84



136







MONDAY 22ND JUNE 2020. GAYDON, UK
THE OFFICIAL ROOF TENT FOR LAND ROVER DEFENDER 110





LAND ROVER UND AUTOHOME®. EIN GLOBALES ABENTEUER

Es ist tatsächlich wahr! Land Rover und Autohome kreieren gemeinsam das Dachzelt für den Neuen Defender. Kooperation zweier ikonischer Marken, die sich der Offroad- und Outdoor-Welt verschrieben haben: Das Dachzelt für den New Defender 110 ist geboren.

Montag, 22. Juni 2020, Gaydon, Vereinigtes Königreich - Aus der Zusammenarbeit von Land Rover und Autohome ist ein maßgeschneidertes Zelt für den Neuen Land Rover Defender 110 entstanden.

Strapazierfähig und einfach zu bedienen, ermöglicht es den Kunden komfortable Übernachtungen sowohl auf dem Campingplatz als auch auf langen Reisen.

AUTOHOME® OFFIZIELLES DACHZELT FÜR LAND ROVER DEFENDER 110







**THE OFFICIAL ROOF TENT
FOR MINI COUNTRYMAN**





AUTOHOME®: THE OFFICIAL ROOF TENT FOR MINI COUNTRYMAN TESTED AND APPROVED BY MINI

DIE ERFOLGREICHE KOMBINATION

Nach langer und harter Arbeit entstand die exklusive Edition des Airtop-Modells für den neuen MINI Countryman. Zusammenarbeit zweier ikonischer Marken mit großer Geschichte bei der Vorstellung des neuen MINI Countryman. Die Qualität der Autohome-Produktion trägt die von MINI gewählten Farben, die perfekt zum kernigen und raffinierten Look des MINI Countryman passen.

Zwei Individualisierungen, die in Zusammenarbeit mit dem MINI Design Team entwickelt wurden, um den Abenteuergeist des MINI Countryman Cooper und des MINI Countryman Cooper S hervorzuheben.

THE WORLD OF ADVENTURE



the german offroad magazine and
the german overland travel magazine

now available

www.wieland-verlag.com



AUTOHOME®

IMPORTANT INFORMATION

PARKING & CAMPING

**ÜBERNACHTE WO ES DIR GEFÄLLT!
BREMSE ZIEHEN UND SCHLAFEN GEHEN***

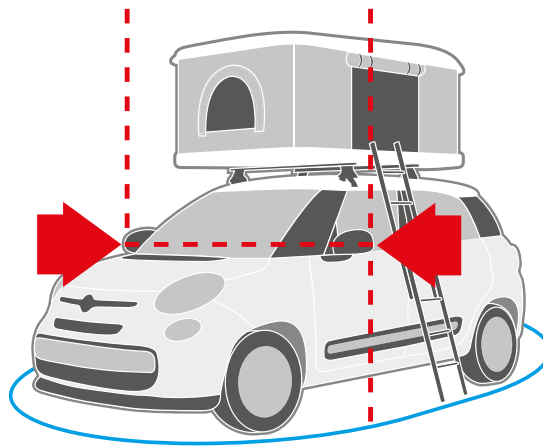

Das Zelt perfekt in die Form des Autos einfügt ohne über den Außenspiegel zu stehen: zum übernachten überall, auch in öffentlichen Bereichen und auf Parkplätzen.

* Das Aufstellen von Zelten, die die eigentliche Fahrzeuggröße überschreiten, wird als Form von Camping betrachtet und ist somit auf Parkplätzen und öffentlichen Flächen in Deutschland verboten. Für geltende Vorschriften anderer Länder, informieren Sie sich bitte bei Ihrem Automobilclub.







DIE GESCHICHTE

Die ersten Dachzelte der Welt entworfen, patentiert und hergestellt.

Jeder, nicht nur jene, für die Reisen und ein Leben im Freien zur Leidenschaft geworden sind, kennen "Maggiolina" und "Air-Camping" immer schon als ein Synonym für Dachzelte; das hat sich historisch geprägt. Das Dachzelt, eine italienische Erfindung aus dem Jahre 1958 (anbei ein historischer Handzettel), mit dem Autos ausgerüstet werden. Diese begleiten die Abenteuer der Entdeckungsreisenden und Globetrotter seit 60 Jahren. Am Anfang dieses unangefochtenen Erfolgs auf dem Weltmarkt stand das außergewöhnliche Gespür für den damals gerade aufkommenden Massentourismus, der in der Freiheit und Unabhängigkeit (zumindest, was das Schlafen betrifft) den höchsten Luxus sah, den es gab.

Hm, schlafen. Aber wie? Und wo?

Da kam die Erleuchtung: "...warum soll das Zelt nicht auf dem Auto angebracht werden...?" Die Frage, die automatisch kam, war: ja, aber wie?

Bekanntlich gibt es unendlich viele Möglichkeiten. Man musste also die geeignetste finden.

Zwischen Ende 1957 und März 1959 gab es zwei innovative Auslegungen derselben Idee: ein seitlich ausklappbares Zelt und eines zum senkrechten Anheben. Fast gleichaltrig, wenn auch nur knapp – war Ersteres der Vorläufer des heutigen Modells "Maggiolina", das in seiner ersten Ausführung die Bezeichnung "Autocampeggio Stogl" erhielt nach dem Namen seines Erfinders und zwischen 1957 und 1958 patentiert wurde, nur wenige Monate vor dem Stoffzelt "Air-Camping" des Erfinders und Herstellers Giuseppe Dionisio (bekannt auch unter dem Namen „Gidion's"), der dafür 1959 das Patent erhielt.

Zwischen den Schalen-Modellen und denen aus Stoff, herrschte anfangs keine Konkurrenz, sodass beide Zelte zusammen auf demselben Stand auf den Messen 1959 erst in Mailand und dann in Cuneo vorgestellt werden konnten: "Maggiolina" und "Air-Camping" repräsentierten eine außergewöhnliche Idee und ernteten damals viel Erfolg für die technischen Erfindungen, die noch heute unverändert sind, wenn auch 60 Jahre voller Reisen und Geschichte vergangen sind.

Trotz des anschließenden geschäftlichen Zanks um die 'Vaterschaft' des Patents geriet das Modell "Air-Camping" (was den Entwurf und die Fertigung betrifft einfacher herstellbar) – allmählich immer mehr in das Blickfeld größerer Massen Publikums und wurde schließlich zum Sinnbild für Abenteuer und Extremcamping durch die waghalsigen Unternehmungen von Nino Cirani. Auf Lizenz wurde dieses italienische Outdoor-Zubehör in vielen Ländern angefertigt: von Brasilien bis Kanada, in Frankreich, Deutschland, den USA und Großbritannien. Anfangs war es eine günstige Alternative für den Reise-Tourismus. Doch mit der Zeit wurde das Dachzelt zu einer wesentlichen Komponente bei Reisen. Es nahm ein solches Ausmaß an, dass die Herstellerfirma sich entschied, Autohome zu gründen, eine Marke Made in Italy, die heute "Maggiolina", "AirTop", "Columbus", "Air-Camping", "Overland", "Overzone" und "Overcamp" mit mehr als 50 Modellen und Ausstattungen für jeden Geschmack umfasst. Unbestrittener Referenzpunkt für professionelle Abenteuerer und Liebhaber von Ferien im Freien; damals wie heute begleitet Autohome die Unternehmungen derjenigen, die Geschichte gemacht haben. Denn Autohome ist die Geschichte des Dachzeltes...



DER PIONIER





2



3



4



5



6

SEIT 1958 DER URSPRUNG



10



1. Ein historischer Handzettel.
2. **Air-Camping** auf dem kleinen Kombi, Fiat 500 giardiniera (60er Jahre).
3. **Maggiolina** mit Luke (70er Jahre).
4. **Air-Camping** auf Aziza 3: der legendäre Landrover 109 von Nino Cirani.
5. **Air-Camping** während der Öffnungsphase (60iger Jahre)
6. Lagerfeuer mit **Maggiolina** (70iger Jahre)
7. **Air-Camping-Dachzelt** auf dem Landrover Aziza 1 von Nino Cirani bei der Rallye Raid Mailand – Singapur 1962.
8. **Maggiolina**-Dachzelt auf der Limousine Fiat 1500 (60er Jahre).
9. **Columbus Days** ist der ursprüngliche Name. Ein für Wohnmobile und sehr hohe Fahrzeuge konzipiertes Modell (80er Jahre).
10. Modell **Air-Camping** auf dem Dach eines Fiat 850 (70er Jahre).



9



AUTOHOME: AN ITALIAN





HISTORY

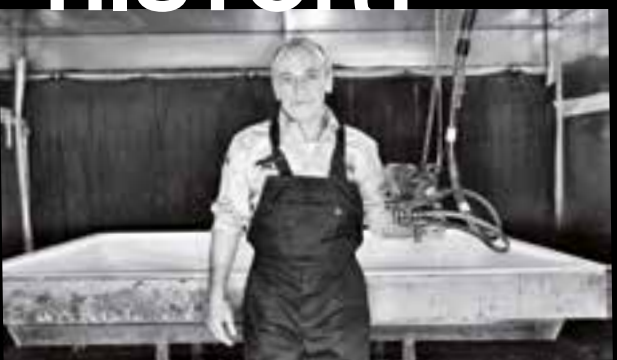

PHILOSOPHIE DER HERSTELLUNG & ENTWICKLUNG

Geschichte einer Marke, die zur Legende wurde: Autohome

Es gibt jene, die vom Reisen träumen und jene, die Traumreisen machen. Für letztere bauen wir seit 60 Jahren mit Leidenschaft und Kompetenz eine Alternative zum Wandertourismus und lassen damit Träume zur Wirklichkeit werden.

Durch den Erfindungsgeist und das Design Made in Italy sowie extrem hochwertige Materialien und die innovativsten technologischen Kniffe, können unsere Dachzelte jedes Tourismus-Bedürfnis erfüllen, das den größten Wert auf die Reise und die Bewegungsfreiheit legt.

Seit dem Patent im Jahre 1958 und der Vorstellung der ersten Exemplare in der Öffentlichkeit, sind 60 Jahre Autohome Geschichte vergangen. Während dieser Zeit haben die Teilnahme an internationalen Messen sowie die Verbreitung auf neuen Märkten (USA, Australien, Japan und Südafrika) bewiesen und beweisen immer noch die Lebendigkeit und Professionalität der italienischen Marke, nunmehr weltweit die berühmteste in der Entwicklung und Herstellung von Dachzelten. Diesen Erfolg hat die Firma Zifer Italia wohlweislich der Marke Autohome überliefert, die mit ihrer wertvollen Linie mit von sieben Dachzeltmodellen, 70 Ausrüstungsvarianten sowie einer grossen Auswahl an Zubehörteilen, aus dem Abenteuer und aus dem Urlaub in Freiheit eine wahrhaftige Lebensart gemacht hat.

Ein gesundes Produktionsunternehmen, hochqualifizierte Techniker, technologische Materialien und innovative Patente charakterisieren die Geschichte der italienischen Marke, die seit nunmehr über 50 Jahren Reisende und Abenteuerer bei der Erkundung der faszinierendsten Winkel der Welt begleitet.

Made in Italy, gekoppelt an Leidenschaft für Outdoor sind unsere Marketing-Strategien. Kein Handel oder Produktionen im Ausland. Das sind einfach unsere Grundsätze.

“MEIN NAME IST NINO CIRANI UND VON BERUF BIN ICH FOTOGRAF...”

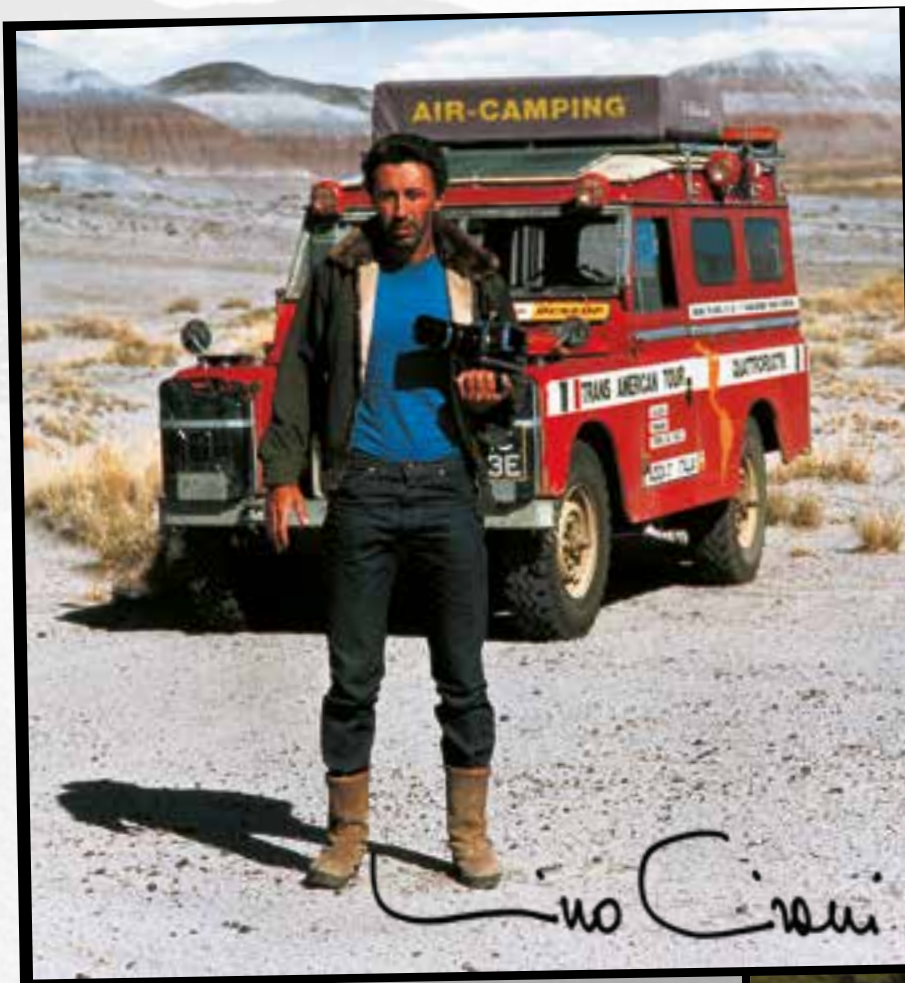

WELCOME

Nino Cirani wurde 1926 in Modena geboren. Nach abgeschlossenem Architekturstudium wurde er als Fotograf, Journalist, Abenteurer und Protagonist zahlreicher Auto-Raids bekannt. Tausende und abertausende Kilometer liegen hinter ihm, von den Wüsten der Sahara bis zu den Regenwäldern des Amazonas, immer unter extremen Bedingungen. Durch diese oft auch riskanten Unternehmen, wurde er zum Vorbild der Off-Road Szene.

Die Begleiter auf seinen Reisen wechselten ständig; nur zwei waren immer mit dabei: sein treuer Land Rover, auch Aziza genannt und das Air-Camping Dachzelt. Dank der Erfahrung und der Ratschläge von Nino Cirani ist dieses Autodachzelt seit langem ausgereift: ergonomisch, komfortabel und praktisch unzerstörbar.

Mit dem Zelt, das Nino Cirani 30 Jahre lang begleitete und das dieselben Farben und dieselben technischen Lösungen hat, die er schon damals verwendete, erweist Autohome ihm, durch den es zur Legende wurde, heute die Ehre.





TO THE WORLD OF AUTOHOME



EXPERIENCE

MUSS ABENTEUER UNBEQUEM SEIN?

Nicht wenn Sie mit einem Autohome-Autodachzelt reisen! Wählen Sie ein Produkt von Autohome und profitieren Sie von einem unglaublichen Erfahrungsschatz von über 60 Jahren, der sich durch einen unübertroffenen Verkaufserfolg auszeichnet. Alle Artikel wurden unter extremen Bedingungen getestet – von der Polarkälte über zur glühend heißen Wüste, bis hin zu Sandstürmen und Tropenregenfällen. Unsere Autodachzelte werden nicht nur in der ganzen Welt vertrieben, sondern auch als echte technische Produkte angesehen – stets im Dienste für erfahrene und anspruchsvolle Reisende. Autohome ist nicht nur ein erfolgreiches Markenzeichen, sondern auch eine Möglichkeit sicher und bequem im Freien zu leben. Nutzen Sie unsere Zelte für ein ruhiges Wochenende mit der Familie auf einem kleinen PKW oder auf einem großen Geländewagen, um Abenteuer an der Grenze des Unmöglichen zu verwirklichen.

Wir lassen nichts unberücksichtigt: Autohome legt großen Wert auf eine hohe Qualität der Stoffe, der Glasfasern und der Metalle. Diese garantieren einen kompromisslosen Komfort und Sicherheit. Autohome – das meistverkaufte Autodachzelt weltweit, der größten Produktauswahl sowie im internationalen Verkauf.



**AUTOHOME QUALITY CERTIFIED
ON ALL HARD SHELL MODELS**



COMFORT





WITHOUT COMPROMISE





MAGGIOLINA®

CARBON FIBER
AIRLANDER
AIRLANDER PLUS
AIRLANDER PLUS 360° XL
EXTREME
GRAND TOUR
GRAND TOUR 360°

BREMSE ZIEHEN und schlafen gehen

Spricht man über "Reisen: alles inbegriffen", Feriensiedlungen, Urlaubsplanung, so hat jeder seine eigenen Vorstellungen und Ideen. Ausgesprochen individuell und unabhängig reist man mit dem eigenen Auto, besonders wenn es mit einem Autodachzelt ausgerüstet ist! Fernab der normalen Routen entdecken Sie mit dem komfortablen und zuverlässigen Maggiolina neue Landschaften und gestalten so jeden Urlaubstag neu. Im Dachzelt kann man bei jedem Wetter schlafen, unabhängig davon, ob Ihr Fahrzeug im Sand steckt, im Schlamm festsitzt oder auf einem asphaltierten Waldparkplatz steht, egal ob auf regennasser Wiese, im Schnee, bei einem Sandsturm oder nur bei Mondschein.

Nur wenige Kurbelumdrehungen und Ihr Maggiolina ist schlafbereit - Matratze, Schlafsäcke, Kopfkissen und persönliche Dinge liegen bereit. Einfachste Befestigung auf jedem Fahrzeug das mit Grundträgern ausgestattet werden kann - schneller Auf- und Abbau und kein Wertverlust beim Verkauf von Dachzelt oder Auto!



CARBON FIBER

Auf Anfrage: mit der innovativen und exklusiven Produktion von Schalen aus Kohlenstofffasern wird ein Zelt entschieden leichter. Einige der hervorstechendsten Merkmale: außerordentliche mechanische Festigkeit und hohe Wärmeisolierung.



CARBON

Fassungsvermögen im
Innenraum der Hartschalen:
Small ca. 196 l - Medium ca. 220 l

60
YEARS
OF EXPERIENCE

60 Jahre Abenteuer

"Ein fahrendes Schlafzimmer: wir haben es mit viel Enthusiasmus und mit großer Leidenschaft entworfen und umgesetzt. Wir hoffen es gefällt Euch und wünschen eine gute Reise!" Das war der Werbeslogan aus dem Jahre 1958 um das Modell Maggiolina auf dem Markt zu präsentieren. Autohome hat 60-jährige Bestehen seines historischen Modells mit einer speziellen High-Tech Serie gefeiert, die an dieses außergewöhnliche Abenteuer erinnern soll. Maggiolina Carbon Fiber "60th Anniversary" heißt die neue Herausforderung: genieße die Zukunft schon heute!

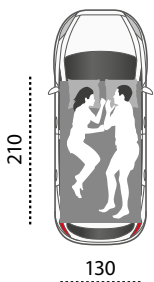

SMALL

Art. MCF/01 Maggiolina
Carbon Fiber
Small, Schalen aus
Kohlenstofffaser.
Für 2 Erwachsene
geeignet.

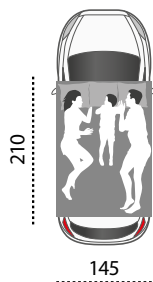

MEDIUM

Art. MCF/02 Maggiolina
Carbon Fiber
Medium, Schalen aus
Kohlenstofffaser.
Für 2 Erwachsene
+ 1 Kind geeignet.



Für den **schnellen** **TRIP!**

Haben Sie es satt sich jeden Abend nach einem Hotel oder einer Pension umzusehen? Maggiolina - die perfekte Problemlösung!

Ob es nun eine Expedition oder "nur" ein Wochenendtrip ist, Sie sind in jedem Falle unabhängig und können dort schlafen, wo es Ihnen gefällt. Sie brauchen nur Ihr Auto, ein Paar Grundträger und in Verbindung mit Ihrem Maggiolina haben Sie einen gemütlichen Übernachtungsplatz mit bester Aussichtslage! Durch das spezielle Design und die gewichtssparende Konstruktion kann das Maggiolina Airlander auch auf kleinen PKWs montiert werden.

Die gemäß der Tradition des Hauses mit aller Sorgfalt hergestellten Maggiolina Airlander und Maggiolina Airlander Plus verfügen auch in geschlossenem Zustand ein großes Innenvolumen.

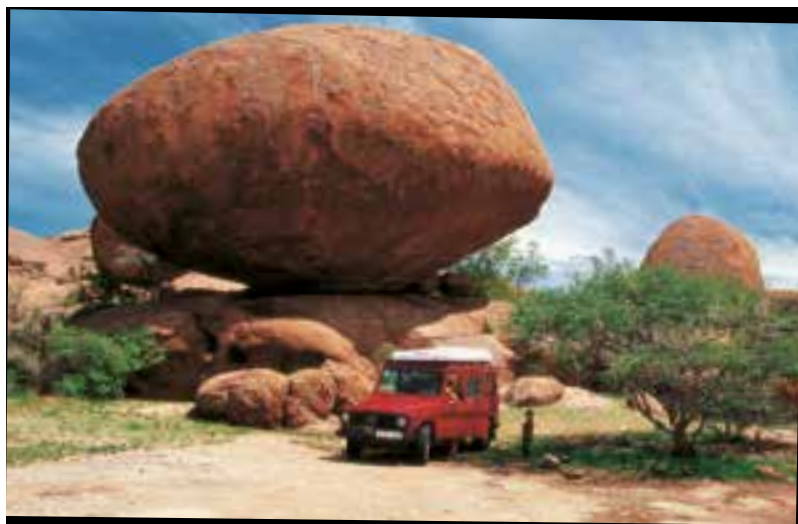

AIRLANDER

Das Hartschalen-Design, das die gesamte Serie inspiriert hat. Das zu 100% Made in Italy-Design hat die gesamte Produktpalette zum Erfolg geführt.



BLUE

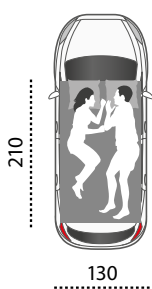

SMALL

Airlander:
MB/09
Airlander Plus:
MPB/09- MPG/09
MPS/09 - MPC/09
MPBS/09

Das besonders geräumige Dachzelt. Für 2 Erwachsene geeignet.

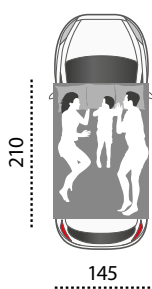

MEDIUM

Airlander:
MB/10
Airlander Plus:
MPB/10- MPG/10
MPS/10 - MPC/10
MPBS/10

Das besonders geräumige Dachzelt. Für 2 Erwachsene + 1 Kind geeignet.



LARGE

Airlander:
MB/11
Airlander Plus:
MPB/11- MPG/11
MPS/11 - MPC/11
MPBS/11

Das besonders geräumige Dachzelt. Für 2 Erwachsene + 2 Kinder geeignet.



AIRLANDER PLUS⁺

NEW - Airlander Plus mit mehr Ausrüstung und Zubehör. Sowohl in der klassischen Farbe Blue, als auch in den Ausführungen Safari, Carbon, Gray und Black Storm mit schwarzen Schalen und Stoff in Carbon erhältlich.



SAFARI

CARBON

GRAY

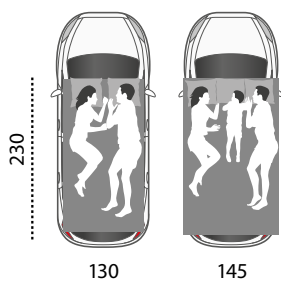

X-LONG

Auf Anfrage sind Maggiolina Airlander und Airlander Plus in den Größen Small und Medium in der längeren Ausführung erhältlich: L= 230 cm anstatt 210 cm



Fassungsvermögen im Innenraum der Hartschalen:
Small ca. 196 l - Medium ca. 220 l
Large ca. 260 l

Schalen aus 100% Fiberglas

X-LARGE

Das Modell zeichnet sich durch die **6 Fenster** und die **2 Türen**, die durch ein umlaufendes Moskitonetz geschützt sind, aus.
Durch alle **8 Öffnungen** gewährt sich ein Panoramablick.





TOP AIRTEX® TEXTILE

CARBON

Fassungsvermögen im
Innenraum der Hartschalen:
X-Large ca. 300 l

Schalen aus 100% Fiberglas

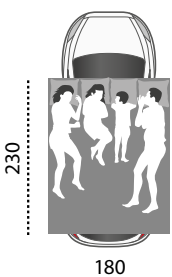

X-LARGE

Airlander Plus 360°:
Art. MP360/12 - Carbon
Art. MP360BS/12 - Black Storm

Das besonders geräumige
Dachzelt. Für 2 Erwachsene
+ 2 Kinder geeignet.



Unser
MEISTERSTÜCK

Maggiolina Extreme ist ein revolutionäres Produkt für alle Off-Road-Fans: Design und Konstruktion setzen Maßstäbe - dieses Zelt ist besonders robust und seine Struktur noch gefälliger geworden.

Neu ist auch der integrierte Gepäckträger in der Dachschale. Er kann Reise-, Sport- und Freizeitgeräte bis ca. 25 kg aufnehmen, die auch mit hochgekurbelt werden können.

Für den großen Urlaub, für das Wochenende, für Rallyes oder Expeditionen: Maggiolina Extreme - die Grenzen setzen Sie!



Die große in der Schale eingebaute Ladefläche sowie die mitgelieferten einstellbaren Traversen ermöglichen sperrige Gegenstände (Kanister, Brennholz, verschiedene Werkzeuge u.s.w.) bis ca. 25kg aufzunehmen.

CARBON

GRAY

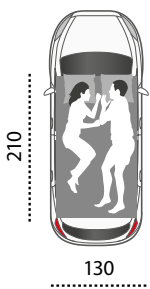

SMALL
Maggiolina Extreme
Small:
MG/05 - MC/05
MBS/05 - M/05F

Das exklusive Modell mit integriertem Gepäckträger ist für 2 Erwachsene geeignet.

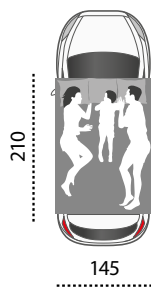

MEDIUM
Maggiolina Extreme
Medium:
MG/06 - MC/06
MBS/06 - M/06F

Das exklusive Modell mit integriertem Gepäckträger ist für 2 Erwachsene + 1 Kind geeignet.



Fassungsvermögen im Innenraum der Hartschalen:
Small ca. 203 l - Medium ca. 228 l

Schalen aus 100% Fiberglas



EXTREME BLACK STORM

NEW - Maggiolina Extreme Black Storm
 Exklusive australische Linie, die eine
 Modellreihe geworden ist.
 Farben: Schalen schwarz und Gewebe
 carbon.



FOREST



EXTREME FOREST

Das Extreme Forest ist unsere Antwort auf die vielen
 Anfragen nach einem unauffälligem Dachzelt:
 Ornithologen, Jäger, Naturbeobachter etc.
 Die Grundkonzeption des Extreme wurde
 beibehalten und um einige Ausstattungen
 erweitert: Die grüne Schalenfarbe, der Farbton der
 Stoffe und die Innenausstattung sind in Hinblick
 auf Unauffälligkeit und Geräuscharmheit ausgewählt
 worden.



Der **neue** **TREND**

Seine gelungene aerodynamische Form und das gefällige Design sind von zeitloser Eleganz.

Die dieser Entwicklung zu Grunde liegende Philosophie verbindet Schönheit und Zweckmäßigkeit auf ideale Art und Weise.

Nehmen Sie sich einen Augenblick Zeit und entdecken Sie die neuen Features der Grand Tour-Modelle!

Größter Innenraum aller Autohome-Dachzelte, sorgfältigste Verarbeitung sowie eine gezielte Auswahl der verwendeten Materialien gewährleisten ein langlebiges und zuverlässiges Produkt, dass all Ihren Erwartungen entsprechen wird.

Die Modellpalette umfasst drei verschiedenen Größen - für jeden das passende Grand Tour!



Die Grand Tour-Serie ist mit **2 großen Türen (auch als Fenster benutzbar) ausgestattet, die noch breiter sind als die Standardgröße: B=90 cm** statt 75 cm.

Türen mit verstellbaren Öffnungen, um eine bessere Luftzirkulation zu bieten und gleichzeitig die nötige Intimität zu wahren.



CARBON

GRAY

Fassungsvermögen im Innenraum der Hartschalen:
Small ca. 344 l - Medium ca. 378 l
Large ca. 461 l

Schalen aus 100% Fiberglas.



Grand Tour in der Ausführung Black Storm: schwarze Schalen und Stoff Carbon.

Grand Tour ist, auch im geöffneten Zustand, das höchste aller Maggiolina-Modelle: max. Höhe 96 cm.

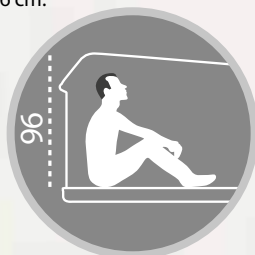

HIGH CAPACITY

Grand Tour: bietet bei geschlossener Schale den größten Innenraum der Maggiolina Reihe. Ein großes Innenvolumen, um neben dem Nötigen für die Nacht auch Taschen mit den Sportsachen, Reisezubehör, Rucksäcke und Ausstattungen von Wert darin zu verstauen. Vor Witterung geschützt.



NEW!

X-LONG

Auf Anfrage sind Maggiolina Grand Tour in den Größen Small, Medium und Large in der längeren Ausführung erhältlich: L= 230 cm

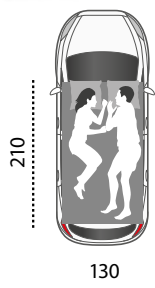

SMALL

Maggiolina Grand Tour Small:
MG/12 - MC/12 - MBS/12

Das Raumwunder.
Für 2 Erwachsene geeignet.

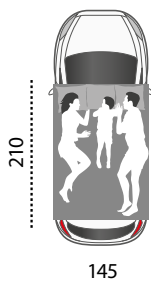

MEDIUM

Maggiolina Grand Tour Medium:
MG/13 - MC/13 - MBS/13

Das Raumwunder.
Für 2 Erwachsene + 1 Kind geeignet.



LARGE

Maggiolina Grand Tour Large:
MG/14 - MC/14 - MBS/14

Das Raumwunder.
Für 2 Erwachsene + 2 Kinder geeignet.

DAS ZELT ohne Kompromisse

Für diejenigen, die auch im Zelt nicht auf eine Panoramaaussicht verzichten wollen, gibt es jetzt das Maggiolina Grand Tour 360°. Zu den ursprünglichen zwei Türen und Fenstern kommen nun vier zusätzliche Fenster an den Ecken dazu, die den Panoramablick erhöhen. Mit insgesamt acht hellen Öffnungen, ermöglicht das Grand Tour 360° den direkten Kontakt mit der Natur.

Das innovative "black edition" Fiberglas-Moskitonetz ist sehr dicht und verdunkelnd. Darüber hinaus schützt es dich vor neugierigen Blicken und gewährleistet eine erforderliche Privatsphäre.

Ein High-Tech-Zelt, an dem die besten Materialien, wie das AIRTEX®-Gewebe verwendet wurden: Zugleich absolut wasserdicht - es stoßt den Wasserdampf aus dem Zelt hinaus und garantiert uneingeschränkten Wetterschutz. Jede Tür oder jedes Fenster kann für maximalen Komfort teilweise oder vollständig abgedunkelt werden, um das externe Licht zu stoppen.

Ludwig Schmid



360°
PANORAMIC VIEW

Fassungsvermögen im
Innenraum der Hartschalen:
Small ca. 344 l - Medium ca. 378 l
Large ca. 461 l

Schalen aus 100% Fiberglas.



NEW!

X-LONG

Auf Anfrage sind Maggiolina Grand Tour 360° in den Größen Small, Medium und Large in der längeren Ausführung erhältlich: L= 230 cm

**TOP AIRTEX®
TEXTILE**

CARBON

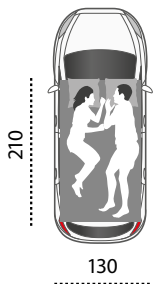

SMALL

Maggiolina Grand Tour 360°
Small:
M360/15 - M360BS/15

Das Raumwunder.
Für 2 Erwachsene
geeignet.

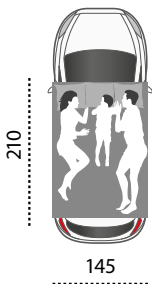

MEDIUM

Maggiolina Grand Tour 360°
Medium:
M360/16 - M360BS/16

Das Raumwunder.
Für 2 Erwachsene
+ 1 Kind geeignet.



LARGE

Maggiolina Grand Tour 360°
Large:
M360/17 - M360BS/17

Das Raumwunder.
Für 2 Erwachsene
+ 2 Kinder geeignet.



AIRTOP[®]

AIRTOP

AIRTOP 360°

AIRTOP®

AUTOHOME RANGE

Das Automatik- MAGGIOLINA

Eine neue Schale und eine neue Öffnungstechnik: Aus der Kombination von Maggiolina-Design und Columbus-Gasfedersystem ist AirTop entstanden, das erste Schalenzelt, das komfortable Bewohnbarkeit sowie blitzschnelles Öffnen und Schließen vereint.

Der dritte Eingang an der Schmalseite erlaubt auch das Ein- und Aussteigen über die Hecktür – Ein großer Vorteil z.B. bei Geländewagen. AirTop weist alle Stärken der herkömmlichen Maggiolina-Serie auf, aber mit unvergleichlicher Handlichkeit: Drei Verschlüsse öffnen und das Zelt entfaltet sich in Sekunden.

Mit AirTop wird selbst die Expedition zur Bequemreise.



EXCLUSIVE

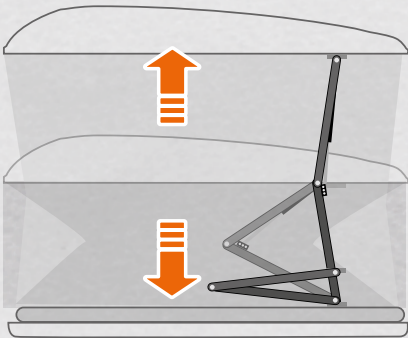

Das System ist durch vier zuverlässige Gasfedern gekennzeichnet, die ein schnelles und präzises Öffnen auslösen. Die vier Stützarme brauchen nicht einmal manuell ausgefahren werden, wie es bei herkömmlichen Systemen der Fall ist.



CARBON

Fassungsvermögen im Innenraum der Hartschalen: Small ca. 271 l
Medium ca. 305 l - Large ca. 340 l

SAFARI

Schalen aus 100% Fiberglas.



VOLLAUTOMATISCHES ÖFFNEN DES DACHZELTES

Nach dem Herausziehen der Befestigungslaschen (eine hinten, zwei vorne) öffnen die 4 Gasfedern das AirTop automatisch.



1

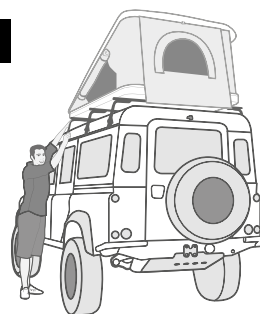

2

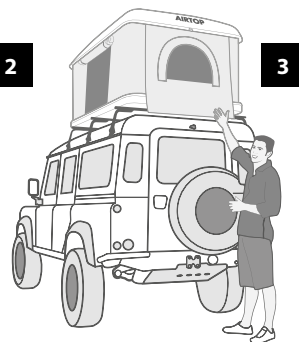

3

EXKLUSIVE SERIE AIRTOP BLACK STORM

Mit derselben serienmäßigen Ausstattung.
Bei dem Modell 'Black Storm' sind die schwarzen Schalen mit Carbonstoff kombiniert.

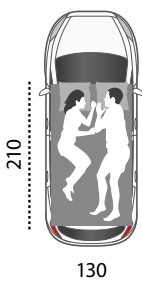

SMALL

AirTop:
ATC/01 - Carbon
ATS/01 - Safari
ATBS/01 - Black Storm

Für 2 Erwachsene
geeignet.

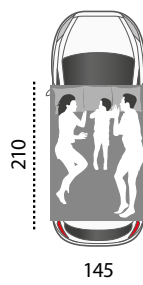

MEDIUM

AirTop:
ATC/02 - Carbon
ATS/02 - Safari
ATBS/02 - Black Storm

Für 2 Erwachsene
+ 1 Kind geeignet.

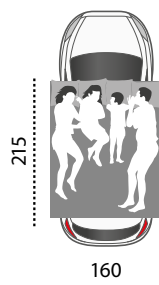

LARGE

AirTop:
ATC/03 - Carbon
ATS/03 - Safari
ATBS/03 - Black Storm

Für 2 Erwachsene
+ 2 Kinder geeignet.



AIRTOP®

RANGE 360°

Das panorama in 360°

Mit Vier neuen zusätzlichen Fenstern an den Seiten. Insgesamt 8 Öffnungen fürs Sonnenlicht und den Kontakt mit der Natur.

Airtop 360° bietet eine Panorama-Rundumsicht geschützt durch den innovativen "black edition" High-Tech Fliegengitter. Die Airtop 360° Serie ist sehr dicht und verdunkelnd, sodass die Privatsphäre vor Insekten und neugierigen Blicken geschützt wird.

Ein raffiniertes Dachzelt mit komfortabler Matratze und dazu passenden Kissen.

Das Top Airtex®-Gewebe hält Feuchtigkeit ab und verhindert Kondensation, was Komfort und guten Schlaf garantiert.

Ideal für heiße Klimazonen, mit der gleichen Witterungsbeständigkeit wie die anderen Zelte der Airtop-Serie, ist es eines der beliebtesten Zelte von Autohome.

Airtop 360°: "von drinnen kann man nach draußen sehen, von draußen kann man nicht nach drinnen sehen".



NEW!

360°
PANORAMIC VIEW

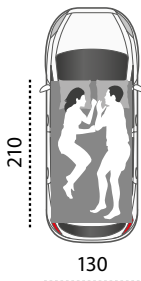

SMALL

AirTop 360°:
AT360/01 - Carbon
AT360BS/01 - Black Storm

Für 2 Erwachsene
geeignet.



MEDIUM

AirTop 360°:
AT360/02 - Carbon
AT360BS/02 - Black Storm

Für 2 Erwachsene
+ 1 Kind geeignet.



LARGE

AirTop 360°:
AT360/03 - Carbon
AT360BS/03 - Black Storm

Für 2 Erwachsene
+ 2 Kinder geeignet.





TOP AIRTEX® TEXTILE

Fassungsvermögen im
Innenraum der Hartschalen:
Small ca. 271 l - Medium ca. 305 l
Large ca. 340 l

CARBON

Schalen aus 100% Fiberglas.





WE ARE ALL AMERICANS

TECHNICAL 1

MAGGIOLINA: Überblick über die Angebotspalette

Die von Autohome entworfene, meist verbreitete und vielfältigste Dachzeltpalette verfügt über 6 Kategorien Schalenzelte: Airlander, Airlander Plus, Carbon Fiber, Extreme, Grand Tour und AirTop.

Die Modelle unterscheiden sich durch die Innenkapazität ihrer Schalen und die Serienausstattung sowie durch 2 verschiedene Öffnungsarten: mit Kurbel bei den meisten Ausführungen und mit Gasfeder – bei dem spezifischen AirTop-Modell.

Varianten gibt es auch im Material der Schalen: allgemein Glasfaser und für Sonderserien Kohlenstofffaser.

AIRLANDER

Klassische Modelle mit elegantem, aerodynamische Design sind auch auf kleinen Pkws und auf Allradfahrzeugen (4x4) perfekt anbringbar. Das Öffnen erfolgt mittels Kurbel. Ihr Dachboden ist schalldicht und gut gedämmt, um Kondensat zu vermeiden. Die Ausstattung umfasst eine Matratze aus High-Density-Schaumstoff mit Baumwollbezug, 2,3 oder 4 Kopfkissen und eine verstellbare Leiter für ein Fahrzeug mittlerer Größe.

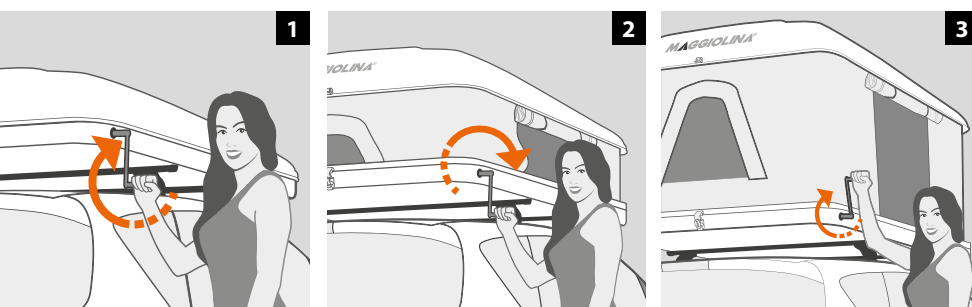

1 - Das Öffnen und Schließen geschieht augenblicklich, dank der praktischen Kurbel. Das Dachzelt wird mit der Kurbel in wenigen Augenblicken geöffnet.

2 - Die Zuverlässigkeit dieses Mechanismus ist legendär. Die Kurbel dreht 2 durch eine Kette verbundene Gewindespindeln mit 4 Muttern. Diese Muttern drücken die Hubstreben und damit das Dach nach oben. So kann selbst bei Sturm die notwendige Stoffspannung erzeugt werden*.

3 - Außerdem wirkt die Kurbel als Diebstahlschutz für das ganze Innengepäck: Taschen, Decken, Kosmetikkoffer sowie Wertgegenstände bleiben im Dachzelt geschützt (ohne Kurbel lassen sich die Schalen nur sehr zeitaufwändig öffnen).

4 - Die Grand Tour Modelle in den Ausführungen Small und Medium sind für die Montage eines zusätzlichen Dachträgers vorbereitet. Dadurch können auf die Oberschale z.B. Surfbretter geladen werden!

5 - Alle Modelle werden mit 2 Eingängen und 2 Fenstern hergestellt. Alle Öffnungen haben einen Reißverschluss und Moskitonetz.

6 - Das Moskitonetz wird mit 2 Reißverschlüssen geschlossen und kann geöffnet fixiert werden.

7 - Qualitäts Deckenlampe (18x5 cm) serienmäßig mit 3 leuchtstarken Led, mit drehbarem Reflektor, betrieben mit Batterien, welche leicht zu wechseln sind. Der Innenhimmel ist mit einer wärme- und geräuschdämmenden Polsterung ausgekleidet.

8 - Magiolina verfügt über drei selbsteinstellbare Verschlüsse, um auch nach Jahren eine perfekte Verriegelung zu gewährleisten.

9 - Alle Zelte haben serienmäßig zwei Eingänge, so kann man die Eingangsrichtung auswählen und man hat eine bessere Lüftung.

10 - Ein Windschutzstreifen unter dem Eingang schützt vor Staub, Kälte und Luftzug.

11 - Die Aluminiumleiter ist sehr kompakt: Für den Transport wird sie zusammengeschoben und bei Bedarf auseinandergezogen und verriegelt. Sie ist einstellbar und kann somit Unebenheiten ausgleichen. Das Antirutschsystem ist serienmäßig.

12 - Der serienmäßige automatische Federhaken blockiert die Leiter wenn sie geöffnet ist. Dadurch wird die Rutschgefahr verhindert und die Leiter steht stabil und sicher auf jedem Boden.

*Die Stoffe bleiben immer gleich stramm, auch dann, wenn das Zelt starken Windböen ausgesetzt ist.

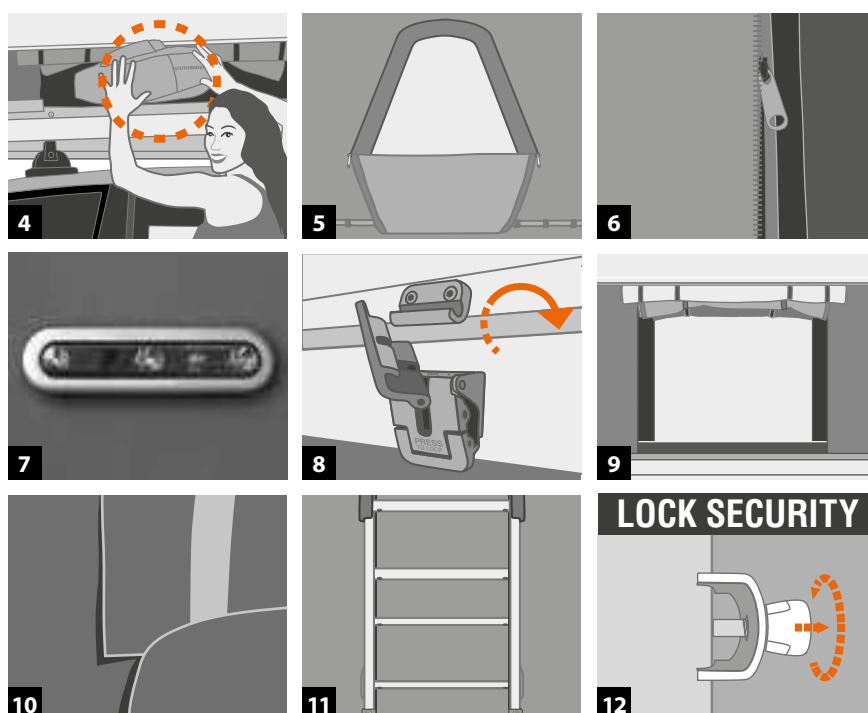

AIRLANDER PLUS | AIRLANDER PLUS 360° XL | GRAND TOUR GRAND TOUR 360° | EXTREME | CARBON FIBER

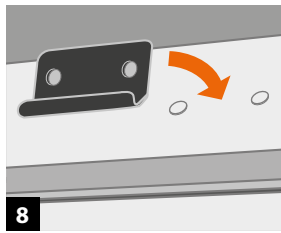
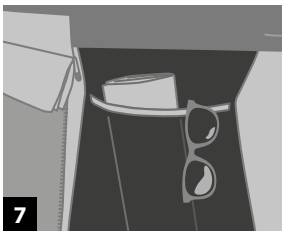
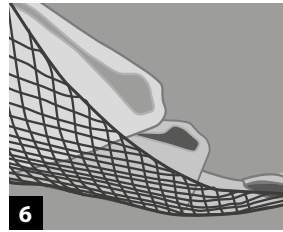
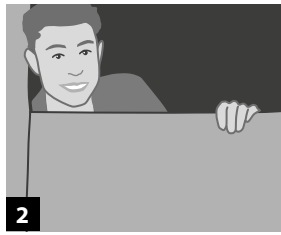
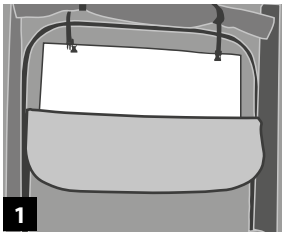

Spitzenausführungen der Palette, die im Vergleich zu den klassischen Modellen mit weiteren Feinverarbeitungen und Ausrüstungen versehen sind.

1 - 2 - 3 - An den Eingängen* sind bogenförmige Reißverschlüsse angebracht. Diese ermöglichen auch eine teilweise Öffnung und schaffen Privatsphäre. Zusätzlich kann die Luft im Zeltinneren besser zirkulieren und die Bildung von Kondenswasser wird vermieden. Serienmäßig : 2 Fenster und 2 Eingänge, in Grand Tour 360° und Airlander Plus 360° X-Large Version 6 Fenster und 2 Eingänge.

4 - Beim Schließen erleichtern elastische Schnüre das Zusammenfallen des Stoffes im Zeltinneren.

5 - Tragetasche für die Leiter.

6 - Praktisches Ablagenetz für Handtücher, Landkarten, Bücher und persönliche Gegenstände.

7 - Serienmäßig auf jeder Seite 2 abnehmbare Hängetaschen mit jeweils 4 Fächern für persönliche Dinge.

8 - 9 - Die Grand Tour Modelle in den Small und Medium Ausführungen sind für die zusätzliche Montage eines Dachträgers vorbereitet. So können Sie Surfbrett, Kayak, Drachen usw. bequem transportieren.

* Die Grand Tour-Serie ist mit 2 großen Türen (auch als Fenster benutzbar) ausgestattet, die noch breiter sind als die Standardgröße: B=90 cm statt 75 cm.

EXTREME

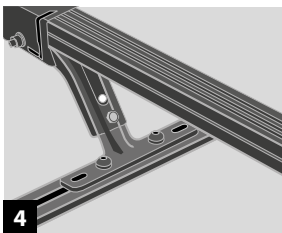
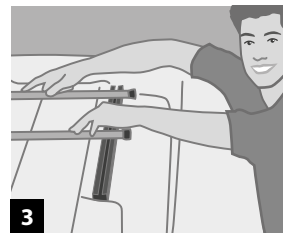
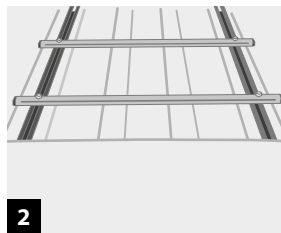
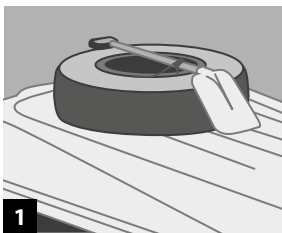

1 - Die mit allen Top-Accessoires ausgestattete Serie der Palette zeichnet sich dadurch aus, dass die Möglichkeit zusätzlichen Beladens oben auf die Schalen besteht.

2 - 3 - 4 - Die mitgelieferten Grundträger sind verstellbar und können auf die zu transportierende Last eingestellt werden. Viele sperrige Ausrüstungen wie Campingtisch oder Stühle können jetzt auf dem Dach befestigt und mit hochgekurbelt werden. Dagegen bleiben Schlafsack, Matratzen, Kopfkissen, Decken im Inneren des Dachzeltes. Auf Anfrage können verschiedenartige und spezifische Halterungs-Bausätze an den in der Schale integrierten "C"-Führungen befestigt werden.

AIRTOP - AIRTOP 360°

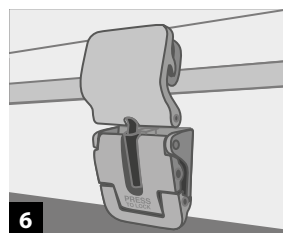
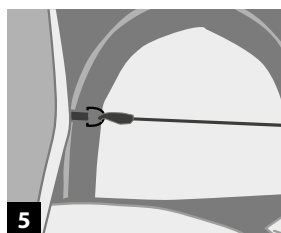
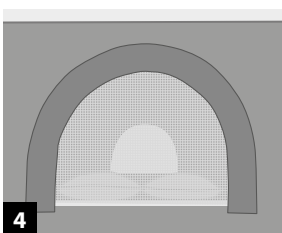
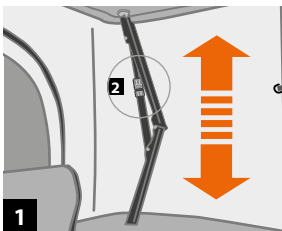

Eine neue, sehr geräumige Schale in unverkennbarem Look. Sie lässt sich mit 4 Gasfedern schnell öffnen. Das Anheben der Schale erfolgt in zwei Phasen, wofür die Betätigungsstellung zu wechseln ist. Ausstattung: das Beste der Palette.

1 - Serienausrüstung 4 Gasfedern zum automatischen Öffnen in 2 Phasen.

2 - WINDSTOP: für eine bessere Stabilität bei starkem Wind.

3 - 4 - Die Lieferung erfolgt serienmäßig mit 3 Eingängen (2 an den Seiten und 1 an der Rückseite) und 2 runde Fenster mit Moskitonetz. Die bogenförmigen Reißverschlüsse an den Fenstern und der Trauf im Außenbereich bieten wirksame Ventilation und Schutz gegen Tropfwasser und Kondenswasserbildung. Das Modell Airtop 360° hat 6 Fenster und 2 Eingänge.

5 - Zur serienmäßigen Ausstattung gehören auch die elastischen Schnüre zum automatischen Zusammenfallen des Zeltstoffs.

6 - Einstellbar Verschlüsse.

TECHNICAL 2

MAGGIOLINA:

Dachzelte für Generationen

Sorgfältigste Konstruktion, beste Werkstoffe und hochwertigste Verarbeitung bilden die Grundlage für unsere Dachzelte, die nicht nur weltweit erfolgreich eingesetzt werden, sondern auch von einer herausragenden Langlebigkeit sind.

Polyester und Glasfaser werden, wie im Bootsbau üblich, verwendet:

Maggiolina Dachschalen altern nicht, verformen sich nicht unter Hitzeeinwirkung, sind UV-beständig und farbstabil.

Hohe Stoßfestigkeit und eine vergleichsweise leicht zu reparierende Außenschale ermöglichen eine einfache Reparatur im Schadensfall (Schalen aus thermoplastisch geformtem Kunststoff wie ABS oder PE sind dagegen schwer zu reparieren).



DICKES MOSKITONETZ

+ □ Dim. 1,12 x 0,96 mm
[18x20/square inch]

Das hier verwendete Moskitonetz besteht aus Glasfaser, ist weich, sehr widerstandsfähig und hat eine feine Gewebestruktur: 18x20" Fäden pro Quadratmeter.

Die Lochgröße ist stark reduziert: ruhige Nächte überall, sowohl in sumpfigen Gegenden und an Flussufern als auch dort, wo sehr kleine Insekten vorzufinden sind.

TOP ISOLATION SYSTEM DOPPELDACH EINE AUTOHOME EXKLUSIVITÄT

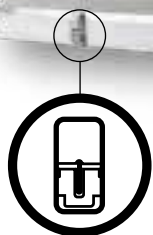

"High Performance"-Verschlüsse von Autohome.

Sie sind die Besten in Fragen Leistung und Qualität. DAS STEHT AUSSER ZWEIFEL! Auch in puncto Verschlüsse wollten wir über das Übliche und den Standard hinausgehen. Dazu haben wir ein technologisches Produkt, das alles hat, was unter hochwertig zu verstehen ist, entwickelt: Material, Vorrichtungen, Design.

ISOLIERTES DACH

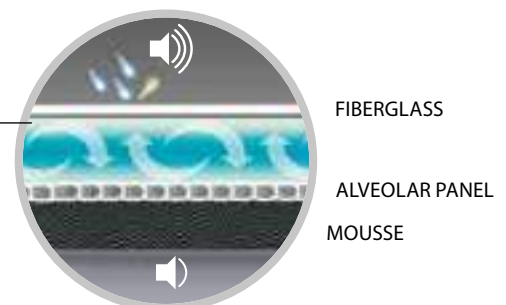

Der neue Dachhimmel mit Mehrschicht-Isolierung, exklusiv bei Autohome. Dank eines Luftpolsters, welches durch eine Hohlkammerplatte gebildet wird und einer isolierenden Schaumschicht, erhält man einen sehr guten Lärm- und Wärmeschutz ohne Gefahr von Kondenswasserbildung. Angenehmer, wärmer und leiser selbst bei Hagel!

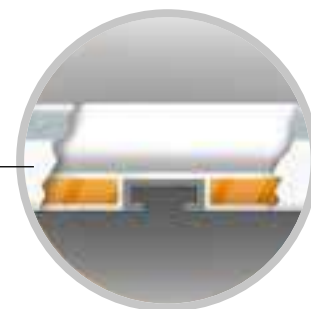

Der "Sandwich"-Boden besitzt eine 25mm Isolierung. Die beiden eingebauten "C"-Profil Schienen ermöglichen die einfache und zuverlässige Klemm-Montage auf handelsüblichen Gepäckträgern mit 20x30 mm Mindestprofil-Querschnitt.



HOHE TEXTIL QUALITÄT

Die Wetterlage kann sich schnell ändern. Aber wenn es um starke Stürme, Wind oder Hitze geht, hat Autohome die richtige Lösung.

Die Modelle AIRLANDER, AIRLANDERPLUS, GRANDTOUR, EXTREME und AIRTOP werden aus kostbaren Dralon® (Bayer Textilfaser) hergestellt. Dralon® ist im Gegensatz zu weichgemachten, beschichteten oder unifarbenen Baumwollstoffen, gleichzeitig wasserfest, widerstandsfähig und vor allem atmungsaktiv.

Jeder Quadratzentimeter Dralon®-Stoff trägt auf natürliche Weise zum Luftaustausch bei und sorgt für echtes Wohlbefinden im Zelt.

Die besondere Konsistenz dieses Stoffes schützt nicht nur vor Hitze und Kälte, sondern auch vor den Nachtlichtern und den ersten Blitzen des Morgens.

DIE REALITÄT DER ATMUNGSAKTIVITÄT



Atmungsaktivität: mm / s 50,8

Mache deinen eigenen Test Näher dich dem Zelt, wähle ein Stück Stoff und drücke ihn mit einer Hand perfekt gegen den Mund. Dann puste kräftig dagegen aus. Wenn du die Luft auf deiner Handfläche spürst, bedeutet dies, dass der Stoff wirklich atmungsaktiv ist.

Mit einem atmungsaktiven Stoff fühlst du dich nie erstickt und atmest immer tief in die warmen Nächte hinein. Hierzu wirst du keiner Zugluft ausgesetzt, denn du musst nicht die Fenster offen lassen, um die Feuchtigkeit zu überwinden.

HIGH TECH TEXTIL

Kondensation ist ein natürliches Phänomen in Campingzelten. Wenn die Außentemperatur sinkt und es niedriger wird als die Innentemperatur, kondensiert die Feuchtigkeit der Luft im Zelt und setzt sich in Form von Tröpfchen an den Wänden ab. Kondensation im Zelt kann besonders am Abend, in der Nacht oder in großen Höhen auftreten, wenn das Gewebe kühler ist. Mit jahrelanger Erfahrung und der Auswahl an besten Materialien hat Autohome den hochwertigen Airtex® Stoff für die neuen Modelle Airlander Plus 360° X-Large, Grand Tour 360° und Airtop 360° ausgewählt. Airtex® ist extrem vielseitig, wasserdicht und widerstandsfähig, mit einer hohen Wasserdampfdurchlässigkeit nach außen. Somit ist Kondensation kein Problem mehr.

WASSERDAMPF-ÜBERTRAGUNG



Übertragungsgeschwindigkeit der Wasserdampf: 440 g / mq / 24 Stunden
Airtex® ist ein Stoff, der Wasserdampf im Inneren des Zeltes nicht absorbiert, sondern nach außen freigibt. Dies ist der große Unterschied zu Kunststoff beschichteten Polyester, der wasserdicht ist und somit ein wahrer Generator für Feuchtigkeit und Kondensation ist.

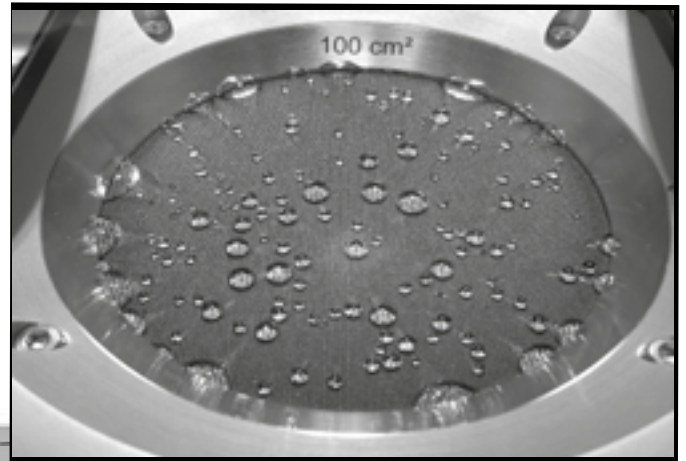

DIE VORTEILE VON AUTOHOME STOFFEN



Wasserdicht und langlebig: Dralon-Gewebe brauchen keine Oberflächenbehandlung, da sie wasserundurchlässig sind.



Reiß- und schimmelfest: Dank des speziellen Faserschusses ist dieser Stoff besonders reißfest.



Farbecht: Die Faser wird im Garn und nicht im fertigen Gewebe gefärbt. Sie ist UV-beständig und bleicht nicht aus.



Temperaturbeständig: Dralon ist auch bei extremen Temperaturen von -30° bis +70° C elastisch, reißfest und scheuersicher.



Es kann auch im nassen Zustand gefaltet werden: Dralon geht nicht ein, quillt nicht auf und nimmt kein Wasser auf.



Robust, isolierend, abdunkelnd: Ein Hi-Tech Qualitätsprodukt mit angenehmem Griff.



Sehr einfache Pflege.





ACCESSORIES

MAGGIOLINA® STANDART VORZELT Mehr Raum für Reisefreiheit

Mit einem separaten Vorzelt ausgestattet sein bedeutet, zusätzlichen bequemen Raum zu schaffen, um den Urlaub noch besser zu verbringen: Ideal zum Entspannen im Schutz vor Sonne und Regen, zum Kochen und Mittagessen, für Camping- oder Sportausrüstung und viele anderen Notwendigkeiten des Lebens im Freien. Sie ermöglicht darüber hinaus, schnell Jolly-Schlafstellen zu schaffen, und bei Bedarf wird mehr Privatsphäre gewährleistet.

Das Vorzelt ist eine separate und vom Bau her unabhängige und standfeste Struktur, d.h., es kann aufgebaut am Standort bleiben (es kann selbstständig stehen), wenn man vorübergehend mit dem Auto unterwegs ist. Die Ausrüstung im Inneren ist sicher und vor neugierigen Blicken und schlechtem Wetter geschützt: Es ist an allen vier Seiten verschließbar. Mit dem Vorzelt wird das Campingteil autonomer gegenüber dem Auto. Zum Beispiel bereitet das Ausgehen zum Abendessen oder zum Einkaufen kein Kopfzerbrechen mehr.

Gleiches gilt für Ausflüge oder Tauchgänge. Selbst beim Zusammenfallen von Maggiolina kann das Vorzelt fest in seiner Stellung bleiben.

Der Ärger, die gesamte Ausrüstung immer im Kofferraum des Autos verstauen zu müssen, bleibt erspart unterzubringen.

Die Zuverlässigkeit des Produkts steht im Einklang mit der hochwertigen Autohome-Qualität: Es basiert auf einem robusten, selbsttragenden Aluminiumrohrgestell, das die Verwendung des Vorzeltes passend zum Dachzelt ermöglicht, aber auch getrennt, wie ein echtes Zelt. Nach diesen Funktionsprinzipien ist das Produkt "Vorzelt" zu einem weiteren großen Erfolg geworden, der Autohome gezeichnet ist.



Eloxiertes
Aluminiumrohr



Aus AIRTEX®-Stoff.

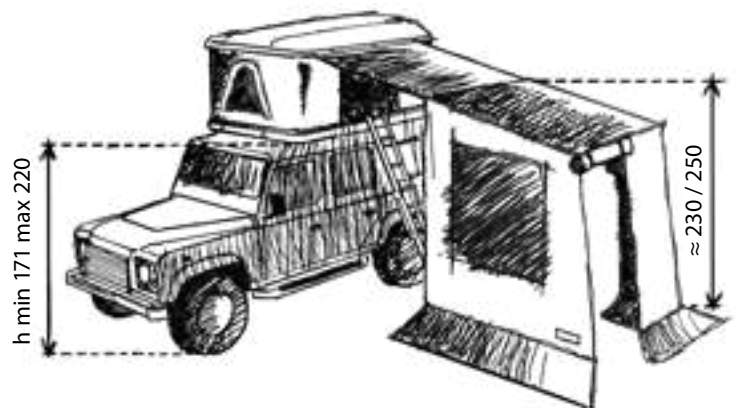
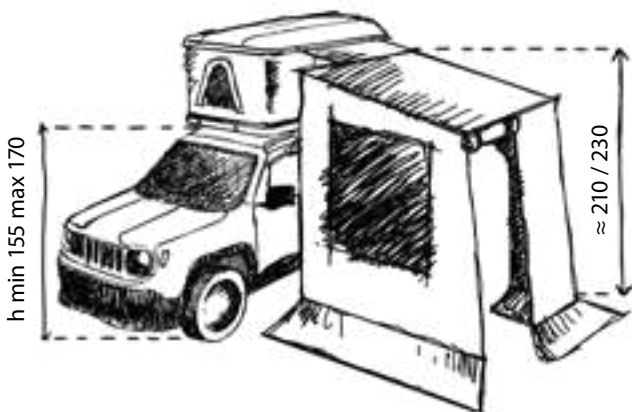

STANDART VORZELT (FÜR PKW) Art. M/05A

VORZELT 4x4 Art. M/06A

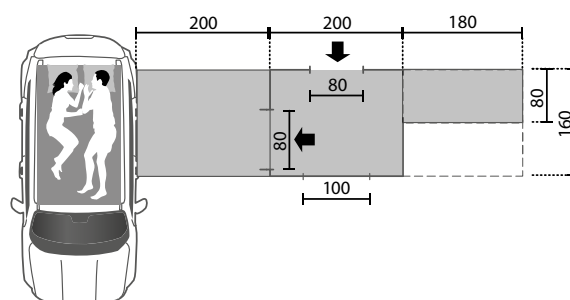
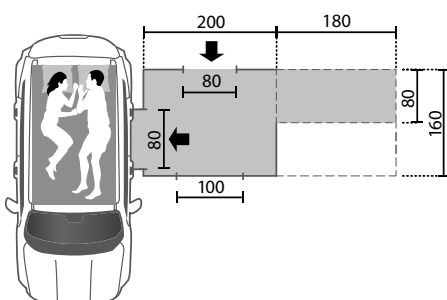

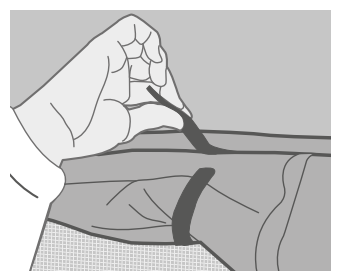
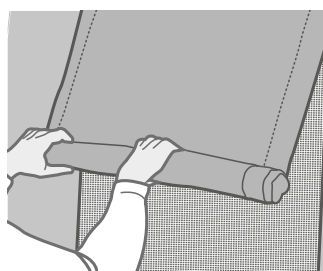
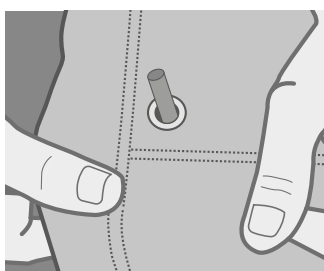

ACCESSORIES

MAGGIOLINA®

INTEGRIERTE UMKLEIDEKABINE

Die richtige Privacy in nur wenigen Sekunden fertig

Reisen in Freiheit ist ein Vergnügen, dabei sollte aber nicht die Privatsphäre aufgeben werden. Es gibt viele Gelegenheiten, bei denen es nützlich oder sogar unerlässlich ist, einen bequemen zusätzlichen Raum zu haben, der vor neugierigen Blicken schützt. Diese originelle Umkleidekabine respektiert und verbessert die wesentlichen Grundlagen der Autohome-Philosophie: maximale Funktionalität und Zuverlässigkeit von der Montage über die Verwendung bis zum Stil. Die Montage geht im Handumdrehen: Die Struktur ist mit nur drei einfach und schnell zu bedienenden teleskopartigen Aluminiumstangen in das Maggiolina-Dachzelt integriert und in vollkommen harmonischer Abstimmung auf Maggiolina. Auf dem Campingplatz oder an den Aufenthaltsorten wird ein wertvoller „Raum der Privatsphäre“ geschaffen. Als Umkleideraum konzipiert, ermöglicht er auch das vorübergehende Abstellen von Ausrüstungen bei kurzen Rasten oder Übernachtungen. Jedes Detail wird mit größter Sorgfalt behandelt: 4-seitig verschließbar, die Kabine verfügt über ein Fenster mit Moskitonetz und einer Eingangstür mit bogenförmigem Reißverschluss, der nach Belieben Teilöffnungen ermöglicht.



UMKLEIDEKABINE (FÜR PKW)
Art. M/12A

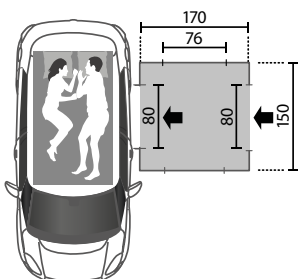

UMKLEIDEKABINE 4x4 Art. M/13A

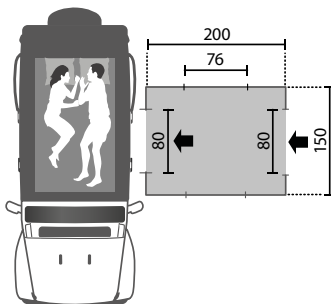

UMKLEIDEKABINE 4X4

(für SUV – Kleintransporter – Geländewagen)
cm 150 x 200 x h250/270

Das Zubehör, das selbst anspruchsvollste Reisende durch seine großartige Funktionalität für sich gewinnen konnte. Das Airtex-Gewebe, Farbe Carbon, mit einem sehr einvernehmenden Look, zeichnet diese 4x4-Serie aus.

Seine Dimensionen sind vergrößert, an den Seiten befinden sich 2 Fenster und an der Vorderseite eine große Tür/Fenster. Alle Öffnungen verfügen über sehr dichte, verdunkelnde Moskitonetze zum besseren Schutz.

AL Eloxiertes
Aluminiumrohr

i Aus AIRTEX®-Stoff.



Art. M/12A

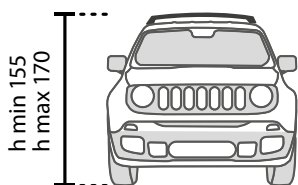

Art. M/13A-1

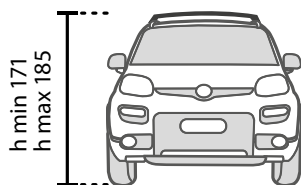

Art. M/13A-2

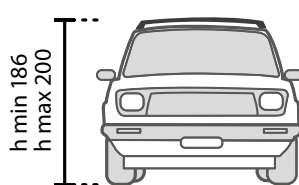

Art. M/13A-3

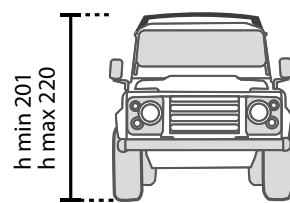

MAGGIOLINA®

1 - WINGS (Art. M/W01)

„Fledermausflügel“

Schutz an den Eingängen für eine zusätzliche Unterschlupfmöglichkeit bei Regen. Sie sind einfach, von simplem Gebrauch und von den Kunden sehr geschätzt. Aus Airtex-Material hergestellt in Aluminium und Stahl mit windresistenter Struktur. Sehr platzsparend in geschlossenem Zustand. Verfügbare Farben: Grau und Carbon. Bei der Bestellung angeben.

2 - THERMOHAUBE (Art. M/10A)

Die Thermohaube (aus PU-beschichtetem Nylongewebe) ist ideal als Schutz vor Nässe, Wind und Kälte. Ein nützliches Zubehör besonders für Leute, die in den Norden fahren. Es ist durch Klettverschluss einfach anzubringen und kann aufgebaut oder gefaltet innerhalb der Schalen bleiben. Für die Safari und überall dort, wo Temperaturschwankungen auftreten geeignet.

3 - SONNENSEGEL (für PKW) Art.M/11A-1

SONNENSEGEL 4X4 (für Geländefahrzeuge)

Art.M/11A-2

Bietet Schutz gegen Sonne und Regen. Das Gestänge besteht aus eloxiertem Aluminium-Rundrohr. Dachabmessungen: cm 200x160.

4 - BODENSTANDFÜSSE (Art. M/09A)

4 Bodenstandfüße zum Aufstellen auf dem Boden. Höhe ca. 25 cm. Besonders nützlich auf Campingplätzen oder Wohngebieten, in denen die nächtliche Einfahrt für Fahrzeuge verboten ist.

5 - ROLLING TOP - SHELL

Art. R/TOP - S cm 180x180

Art. R/TOP - M cm 220x225

Es besteht aus einer klappbaren Tragstruktur in einer eloxierten Alu-Box und kann einfach auf jedem Dachgepäckträger montiert werden. Es ist ein exklusives Produkt; entworfen und hergestellt von Fiamma® für Autohome. Inklusive im Lieferumfang der Standard-Ausrüstung: Haken Stütze des ausrollbaren Sonnensegels, das an den Stangen des Dachgepäckträgers befestigt wird.

ROLLING TOP - SOFT

Art. R/TOPS - S cm 200x250

Sonnensegel mit Tragstruktur aus Aluminium mit PVC-Cover, einfach auf jedem Dachgepäckträger zu montieren. Ein immer einsatzbereites, zweckmäßiges Autohome® Produkt. Inklusive im Lieferumfang der Standard-Ausrüstung: Haken Stütze des ausrollbaren Sonnensegels, das an den Stangen des Dachgepäckträgers befestigt wird.



PAARWEISE



NEW
Schuhhacken
Serienmäßig

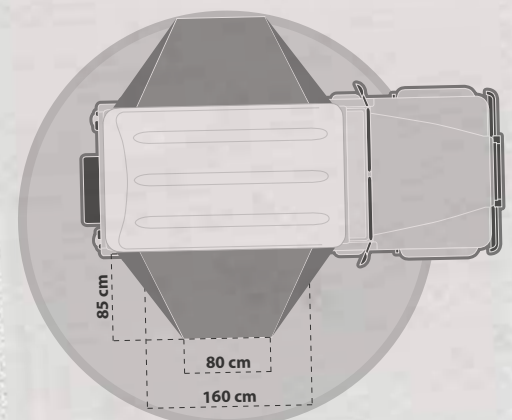

Eloxiertes Aluminiumrohr



Wings und Sonnensegel sind aus AIRTEX®-Stoff hergestellt.



2

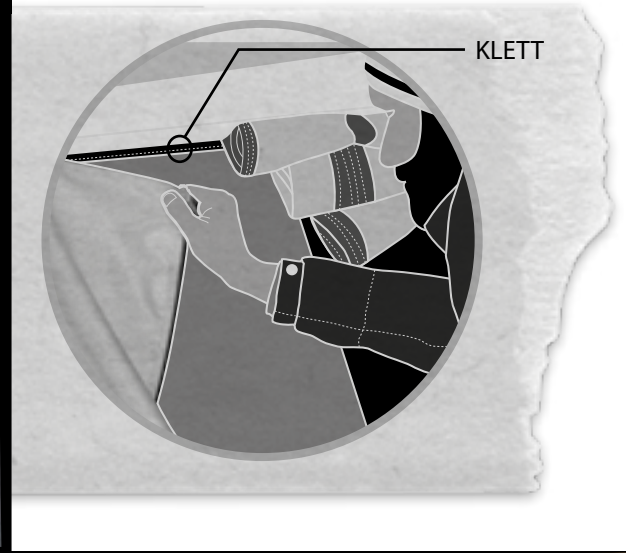

3



4



5



SONNENSEGEL Art.M/11A-1
Art.M/11A-2

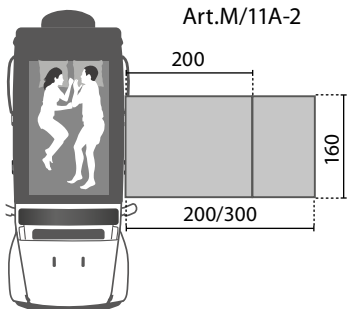

ROLLING TOP SMALL

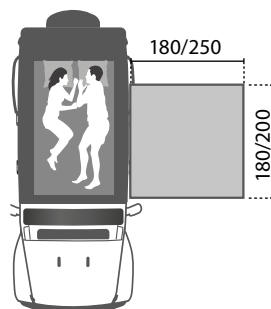

ROLLING TOP MEDIUM

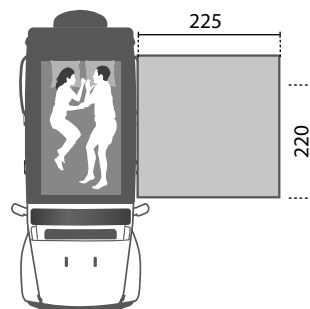

NEW



MAGGIOLINA



* AKIS TEMPERIDIS E VOULA NETOU
SUPERSTAR TRAVELLERS



PH. MADONOSO



Ferne Länder haben schon immer eine starke Anziehungskraft auf die Menschen ausgeübt. Bereits in der Vergangenheit wurden fremde Kontinente besucht und weit entfernte Länder erforscht. Dabei stand die Befriedigung der Neugier und der Wunsch, neue Herausforderungen zu meistern im Vordergrund. Egal wie weit man von zu Hause weg ist, ob in der Wüste oder im Dschungel... Maggiolina ist immer dabei! Blitzschnell hat man sein bequemes Nachtlager, weit weg vom Boden und unangenehmen Überraschungen.

Wer Maggiolina einmal probiert hat, möchte in keinem anderen Zelt mehr schlafen. Der Beweis dafür sind mehr als 20.000 Kunden auf der ganzen Welt.

Wollten wir alle Reisen, Expeditionen und Rallyes nennen, an denen Maggiolina-Dachzelte beteiligt waren, müssten wir noch einige Seiten hinzufügen.

Maggiolina... der Inbegriff für unabhängiges Reisen.



DER VERDIENTE ERFOLG

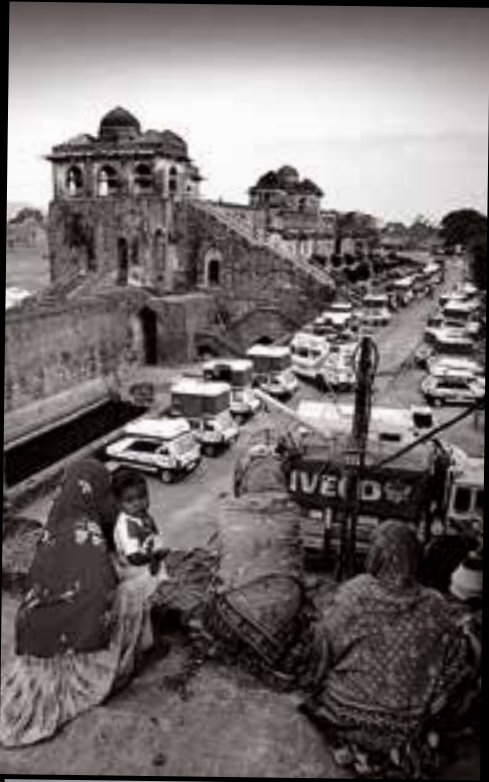



NUR WER SEIN ZIEL KENNT, WIRD



SEINEN WEG FINDEN



COLUMBUS[®]

COLUMBUS
VARIANT

COLUMBUS
CARBON FIBER

COLUMBUS®

VARIANT

Entdecken Sie die WELT NEU

Das Gefühl von Freiheit und Unabhängigkeit vermittelt das Columbus! auf den ersten Blick!

Für ein Wochenende, den Urlaub oder eine Expedition.

Bei der Entwicklung des Columbus haben sich die Experten mit Hingabe und Präzision um jedes einzelne Detail gekümmert. Die Materialien und die Verarbeitung werden genau geprüft, um ein dauerhaftes und zuverlässiges Produkt anbieten zu können. Schnellstes Öffnen durch zwei Gasdruckfedern, die die obere Dachschale aufrichten und den Zeltstoff spannen. Columbus -Einfacher und schneller geht es nicht. Ein ganz neues Gefühl.



TOP AIRTEX® TEXTILE

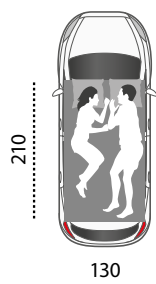

SMALL

Columbus Variant Small:
CVG/01 - CVS/01
CVW/01 - CVBS/01

Mit bester Aerodynamik.
Für 2 Erwachsene
geeignet.

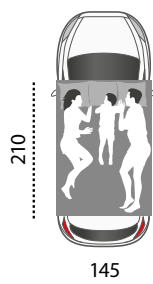

MEDIUM

Columbus Variant
Medium:
CVG/02 - CVS/02
CVW/02 - CVBS/02

Mit bester Aerodynamik.
Für 2 Erwachsene
+ 1 Kind geeignet.



LARGE

Columbus Variant
Large:
CVG/03 - CVS/03
CVW/03 - CVBS/03

Mit bester Aerodynamik.
Für 2 Erwachsene
+ 2 Kinder geeignet.



Die Columbus Serie ist mit einer sich selbst öffnenden Gasfeder-Automatik ausgestattet. Nach Öffnen des hinteren Verschlusses wird die obere Dachschale durch die beiden Gasfedern aufgerichtet und der Zeltstoff straff gespannt.

Einfach zuziehen, Stoff einfallen und die Reise kann sicher und schnell fortgesetzt werden.

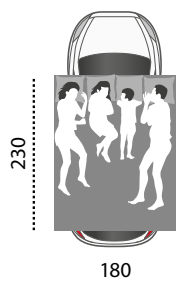
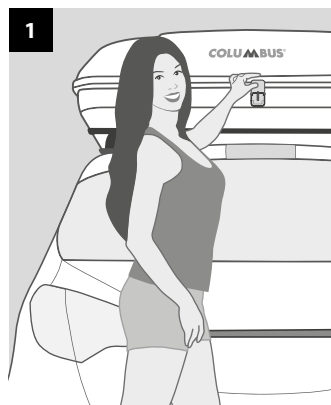

X-LARGE

Columbus Variant X-Large:
CVG/04 - CVS/04
CVW/04 - CVBS/04

Mit bester Aerodynamik.
Für 2 Erwachsene
+ 2 Kinder geeignet.

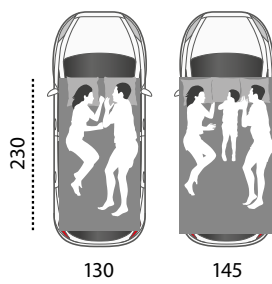

X-LONG

Auf Wunsch können wir das Columbus Variant Small und Medium auch in längerer Version liefern: L=230 cm statt 210 cm.

Fassungsvermögen im Innenraum der Hartschalen:
Small ca. 196 l - Medium ca. 220 l
Large ca. 260 l - X-Large ca. 300 l

Schalen aus 100% Fiberglas.

Unmögliches wird **MÖGLICH**

Die Herausforderung: Unbekanntes kennenlernen.
Das Columbus Carbon Fiber ist weltweit das erste Serien-Dachzelt mit Schalen aus Kohlefaser-Verbundstoff (CFK). Die besonderen technischen Eigenschaften dieser Faser werden mit einem neuen Matrix-Polymer kombiniert - mit bestechenden Vorteilen. Die Kohlenstofffaser hat nahezu die gleiche Festigkeit wie Stahl, die neuen Columbus Schalen wiegen aber ca. 20% weniger als die üblichen GFK-Schalen. Die Eigenschaften und die Ausstattung entsprechen denen der Variant Modelle, aber durch den Einsatz der raumfahrt- und rennerprobten Kohlefaserverbundstoffe wird eine höhere Elastizität bei gleichzeitig gesteigerter Festigkeit erreicht. Das Modell "small" bringt nur noch 42 kg auf die Waage! Columbus Carbon Fiber eröffnet eine neue Dimension.

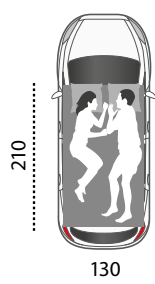

SMALL

Columbus Carbon Fiber
Small:
Art. CCF/01

Aerodynamik
superleicht.
Für 2 Erwachsene
geeignet.

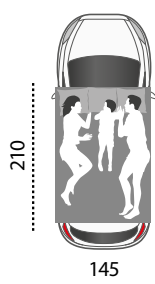

MEDIUM

Columbus Carbon Fiber
Medium:
Art. CCF/02

Aerodynamik
superleicht.
Für 2 Erwachsene
+ 1 Kind geeignet.





**EIN GROßER, VARIABLER
EINGANG AUF DER RÜCKSEITE.**

Fassungsvermögen im
Innenraum der Hartschalen:
Small ca. 196 l - Medium ca. 220 l

Schalen aus Kohlenstofffaser



TOP AIRTEX®
TEXTILE

CARBON

TECHNICAL COLUMBUS: Überblick über die Angebotspalette

Die Serie Columbus umfasst Dachzeltmodelle aus Glasfaser und Kohlenstofffaser. Diese Modelle sind in verschiedenen Dimensionen erhältlich. Dementsprechend variieren Volumen und Fassungsvermögen. An einigen davon können zusätzlich auf der Schale Stangen angebracht werden, um Surf, Kajak und verschiedenes Zubehör zu transportieren.

Alle Schalen haben dieselbe Form und dasselbe Design, eine klare, fliehende, aerodynamische und ästhetisch perfekte Linie auch auf kleinen Fahrzeugen.

Öffnen der Schalen - Das Öffnen der Schalen erfolgt automatisch mit 2 Gasfedern, deren Sitz und Dimensionen perfekt sind und die für die verschiedensten und extremsten Raumtemperaturen, denen man unterwegs ausgesetzt sein kann, geeignet sind.

Textiles Gewebe - Für die Dachzelt-Serie Columbus wird AIRTEX® verwendet, ein Gewebe aus dem Hochpreissegment und in Deutschland hergestellt. Dieses Gewebe ist hochgradig wasserundurchlässig und entspricht einem Wasserdampfdurchlass von 440 g/mq/24 hrs.

Dachbelüftung gegen Kondenswasserbildung - Die Belüftung des Dachs in Mansarden und Luxusvillen stellt ein Element dar, das unser Team bei der Realisierung dieses Projekts inspiriert hat. Columbus ist mit einer Zwischendecke konzipiert. Das dadurch geschaffene Luftkissen bewirkt eine höhere thermische und akustische Isolierung für ein gesünderes und leiseres Ambiente, vor allem bei Regen. Diese Besonderheit ist bei der gesamten Schalenzeltlinie made by Autohome anzutreffen.

Im Wesentlichen untergliedert sich die Palette in 3 Kategorien: Columbus, Columbus Variant und Columbus Carbon Fiber.

Einfach zu Öffnen und schnell wieder fahrbereit!

Beim Zuziehen wird der Stoff durch die mitgelieferten elastischen Schnüre nach innen gezogen. Dadurch ist ein schnelles Verschließen des Dachzelts auch auf hohen Fahrzeugen möglich.

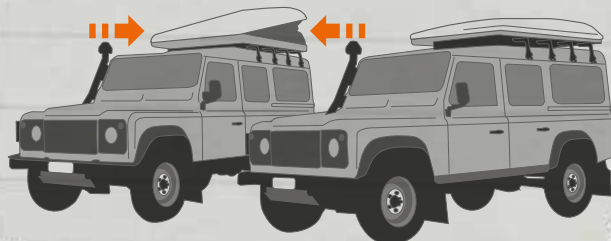

Isoliertes Dach

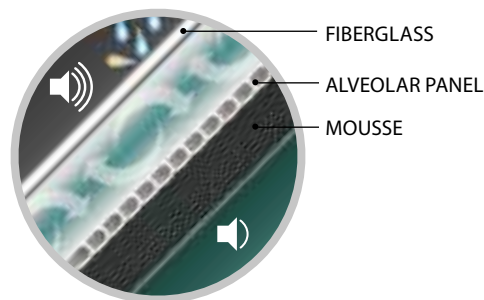

EINE GROßER, VARIABLELER EINGANG AUF DER RÜCKSEITE.



Beispiel 1
Ganz offen.



Beispiel 2
Ganz offen mit
Moskitonetz.



Beispiel 3
Von unten halb
geschlossen,
obere Hälfte mit
Moskitonetz.



Beispiel 4
Wie Beispiel 3
nur andersherum.



Beispiel 5
Fast ganz
geschlossen mit
einem Streifen
Moskitonetz.



Beispiel 6
Mit stabilem
Fenster, das
von innen
abgedunkelt
werden kann.

COLUMBUS VARIANT UND COLUMBUS CARBON FIBER

Das Dachzelt ist mit einer bequemen Hängematte, verstellbarer Led-Leuchte (12 Volt) und einer großen hinteren Öffnung ausgestattet, die es ermöglicht, Komfort und Intimität individuell zu gestalten. Alle Öffnungen sind mit Mückennetzen versehen: alles ist wind- und wetterfest, also ein stiller Schlaf sowohl bei Brisen als auch bei starkem Wind.

1 - Columbus verwandelt sich während der Fahrt in einen festen Dachkoffer. Das besondere Design erlaubt es, wettergeschützt Taschen, Reisetaschen, Bettlaken, Schlafsäcke sowie persönliche Gegenstände zu verstauen.

2 - Serienmäßig: Zwei Gasfeder-Fixierungen für gute Windfestigkeit (blockiert schließt das Zelt nicht).

3 - Serienmäßige Elemente: 2 Innentaschen, eine Tasche pro Seite.

4 - Zwei Eingänge auf beiden Seiten mit inneren aufrollbaren Moskitonetzen. Die Eingänge lassen sich durch die Reißverschlüsse in große Fenster oder Lüftungsöffnungen verwandeln.

5 - Der hintere Eingang umfasst fast die gesamte Zeltbreite, in 6 Varianten verstellbar.

6 - Die Heckklappe ist als Sonnensegel konzipiert. Es wird als Sonnenschutz oder zum Schutz vor Regen verwendet.

7 - 8 - Die Aluminiumleiter ist sehr platzsparend: Sie ist während der Fahrt zusammenklappbar und in der Nacht ausfahrbar.

9 - Höhenverstellbare Alu-Leiter, rutschsicher.

10 - Der Kapuzenartige "AirCap" ist am höchsten Punkt des Zeltes angebracht, um Kondenswasserbildungen zu vermeiden.

11 - Praktisches Ablagenetz im oberen Teil.

12 - 13 - Die Modelle Columbus Variant Small und Medium sind für die zusätzliche Montage eines Dachträgers vorbereitet. So können Sie Surfbrett, Kajak, Drachen usw. bequem transportieren. Columbus Variant Small und Medium X-Long ist nicht zur Kit Fix-Anbringung vorbereitet.

14 - Lampe mit 3 leuchtstarken Led und Batterien 3x1,5V inklusive.

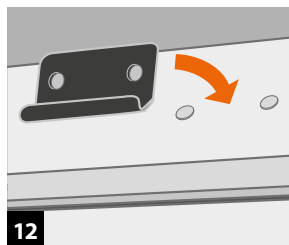
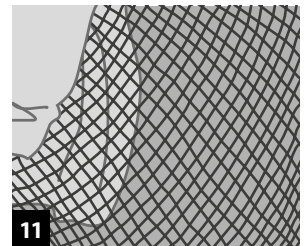
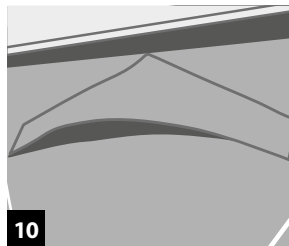
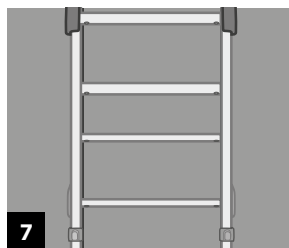
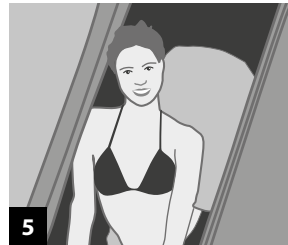
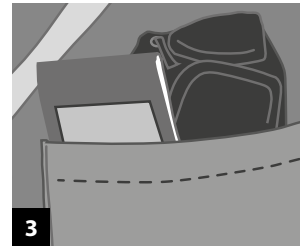
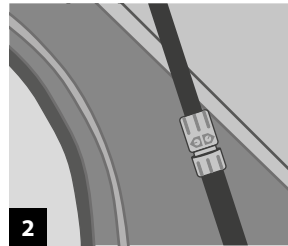

ACCESSORIES

COLUMBUS®

FREISTEHENDES VORZELT (Art. C/03A)
(Maße: ca. 200x160xh245 cm). Ein selbststehendes Vorzelt, das auch ohne Fahrzeug benutzt werden kann. Konstruiert mit Öffnungen auf allen Seiten, vielfältig einsetzbar und funktionell. Als zusätzlicher Raum, der als Aufenthaltsraum, Küche, Stauraum und zusätzlicher Schlafraum genutzt werden kann.

AL Eloxiertes Aluminiumrohr

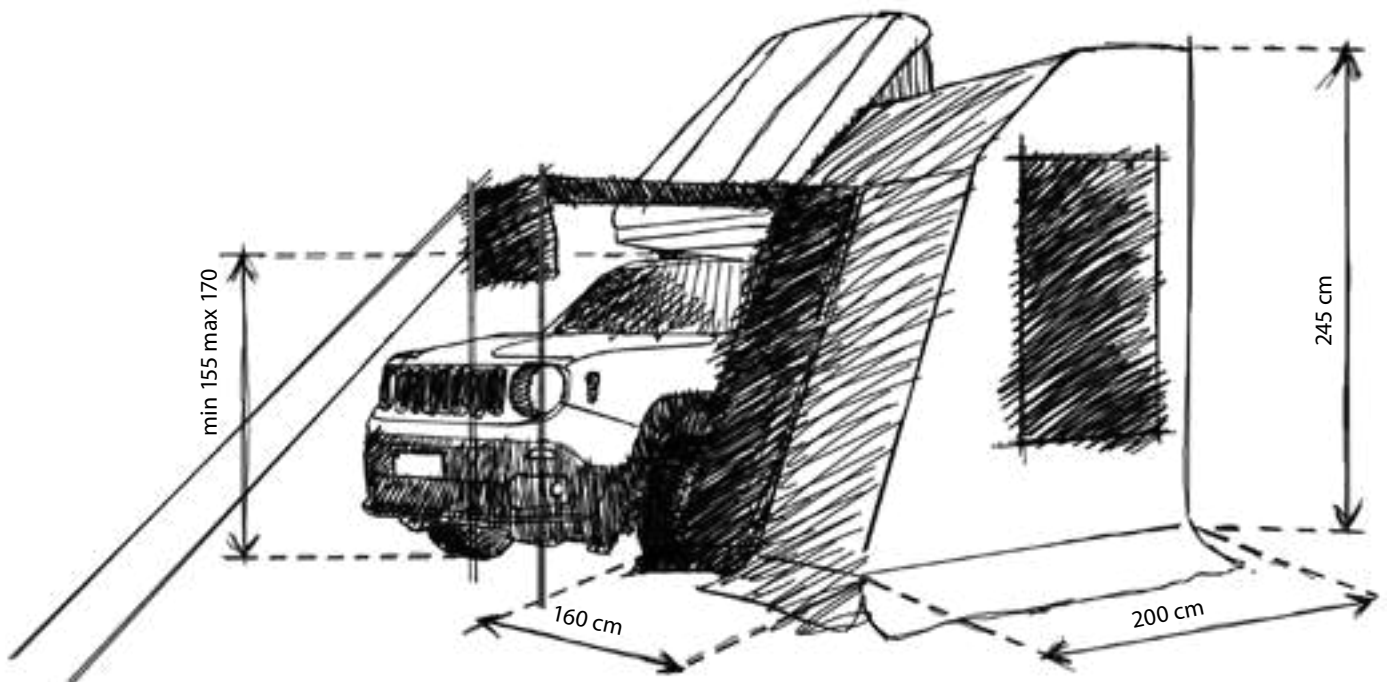
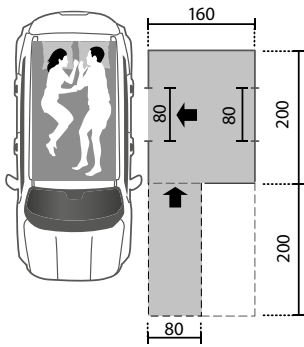

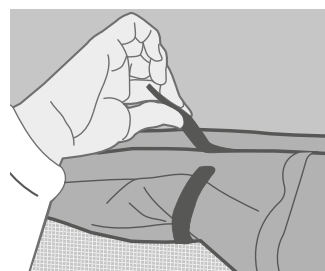
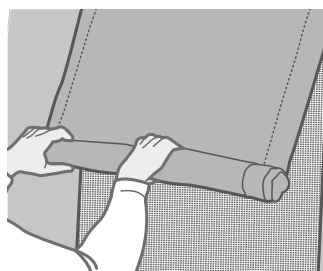
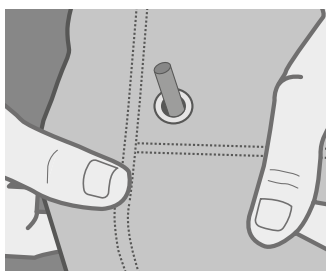

COLUMBUS®

1 - THERMOHAUBE (Art. C/04A)

Die Thermohaube (aus PU-beschichtetem Nylongewebe) dient als idealer Schutz gegen Nässe und Kälte. Ein sinnvolles Zubehörteil für Reisen in nördliche und kältere Regionen. Die Thermohaube ist dank des vormontierten Klettverschlusses leicht anwendbar. Während der Reise kann sie montiert bleiben.

2 - SONNENSEGEL (für PKW) Art. C/05A-1 SONNENSEGEL 4X4 (für Geländefahrzeuge) Art. C/05A-2

Schnelle Möglichkeit um eine geschützte Zone zu haben sowie eine bessere Privatsphäre. Unterschiedliche Maße je nach Höhe des Autos: Breite des Zeltes 150 cm, Tiefe 150/200 cm. Serienmäßig auf Fahrerseite.

3 - BODENSTANDFÜSSE (Art. C/06A)

Die Bodenstandfüsse sind das klassischen Zubehör, dessen große Nützlichkeit man dann empfindet, wenn man es braucht. Der häufigste Fall ist das Campen nach Mitternacht. Tatsächlich schließen die meisten Campingplätze in Europa zur Wahrung der Ruhe nach 24 Uhr die Tore. Wer vorhat, später zurückzukehren, lässt besser sein Zelt mit seinen Bodenstandfüssen auf dem Boden des ihm zugewiesenen Zeltplatzes. Die Bodenstandfüsse werden immer dann unentbehrlich, wenn man einen Urlaub mit mehrtägigen Aufhalten plant, d.h. das Dachzelt wird als herkömmlicheres Zelt zu ebener Erde verwendet.

4 - ROLLING TOP - SHELL

Art. R/TOP - S cm 180x180

Art. R/TOP - M cm 220x225

Es besteht aus einer klappbaren Tragstruktur in einer eloxierten Alu-Box und kann einfach auf jedem Dachgepäckträger montiert werden.

Es ist ein exklusives Produkt; entworfen und hergestellt von Fiamma® für Autohome. Inklusiv im Lieferumfang der Standard-Ausrüstung: Haken Stütze des ausrollbaren Sonnensegels, das an den Stangen des Dachgepäckträgers befestigt wird.

ROLLING TOP - SOFT

Art. R/TOPS - S cm 200x250

Sonnensegel mit Tragstruktur aus Aluminium mit PVC-Cover, einfach auf jedem Dachgepäckträger zu montieren. Ein immer einsatzbereites, zweckmäßiges Autohome® Produkt. Inklusiv im Lieferumfang der Standard-Ausrüstung: Haken Stütze des ausrollbaren Sonnensegels, das an den Stangen des Dachgepäckträgers befestigt wird.

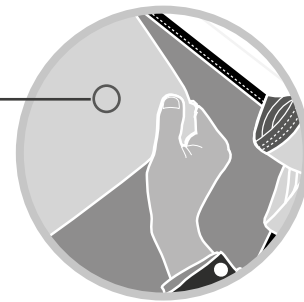

KLETT



Eloxiertes Aluminiumrohr

ROLLING TOP SMALL

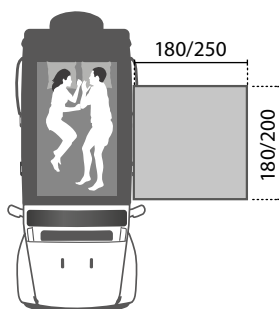

ROLLING TOP MEDIUM

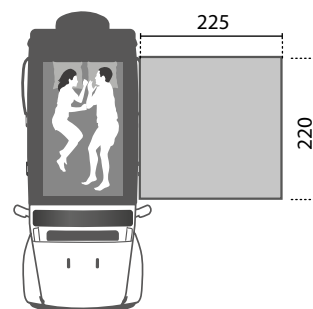







Kaktus ist wie unser Leben.
Voll von Dornen, aber manchmal enthalten
sie Momente von großer Schönheit.

Pamela Browning



TRADITIONSGEMÄß HANDGEFERTIGTE



TABELLE MATERIALVERGLEICH

	SPEZIFISCHES GEWICHT g/cm ³	ZUGFESTIGKEIT MPa	ELASTIZITÄT- SMODUL GPa	WÄRMEAUSDEH- NUNGSKOEFFI- ZIENT K ⁻¹	WÄRME- LEITFÄHIGKEIT W/mK
GLASFASER	1,5	400	26	11 x 10 ⁻⁶	0,35
HOLZ	0,7	250	12	14 x 10 ⁻⁶	0,1
ALUMINIUM	2,7	80	70	23 x 10 ⁻⁶	170
STAHL	7,8	400	210	12 x 10 ⁻⁶	40
PLASTIK	1,8	70	3	85 x 10 ⁻⁶	0,1

DIE VORTEILE DER GLASFASER



Wärmedäm-
mung



Hitzeabweis-
send ± 5°C



Leicht



Langlebig



Keine
Wartungen
nötig



Witterungsbe-
ständig



Stoßfest



SCHALEN



ATTENTION!
NO PLASTIC
NO ABS
NO ACRILIC
100% FIBERGLASS

HANDWERKLICHE QUALITÄT IN DER SERIENPRODUKTION

Die Schalen bestehen bei den meisten der Ausführungen made by Autohome aus Glasfaser. Glasfaser ist eine spezielle Faser, die zu textilem Gewebe verarbeitet und mit flüssigen, harzhaltigen Stoffen oder Polyester imprägniert wird, bekannt auch als glasfaserverstärkter Kunststoff oder GFK in deutscher Sprache und GRP im Englischen. Diese äußerst kostspieligen Kunstharze, die anhand von Katalysatoren oder Beschleunigern mit Zusatzstoffen gemischt werden, werden mit Pinseln und Langflor-Farbrollern auf die vorher auf geöffneten Werkzeugen ausgebreiteten Gewebe aufgetragen: Bei der Erstarrung der Kunstharze werden die Glasfasern umschlossen, woraus letztendlich der GFK hervorgeht. Ein sehr aufwendiges, von Hand ausgeführtes Verfahren, um ein Produkt von einwandfreier Qualität zu erzielen.

Sehr verbreitet ist GFK in der Baubranche, vor allem für die Herstellung von Dächern oder Abdeckungen von Industrie- und Wohngebäuden, da sich dieser nicht unter der Sonne erhitzt und die Räume vor Hitze oder Kälte isoliert - unentbehrliche Merkmale für ein roof tent.

Durch die Verwendung von GFK (im Gegensatz zu den herkömmlichen Kunststoffen, aus denen die asiatischen Produktionszubehöre gefertigt sind) gewährleisten die Schalen made by Autohome hervorragende Qualitäten, nicht nur in Bezug auf Witterungsbeständigkeit und Schalldämmung, sondern auch auf Leichtigkeit und einfache Reparatur bei versehentlichen Brüchen, wodurch ein kostspieliger Ersatz ganzer Schalen vermieden wird.

Als Garantie für die Qualität dieses Materials soll die Anwendung von Glasfaser beim Schiffsbau und in der Automobilindustrie sowie für Karosserien und Verkleidungen erwähnt sein, die Steifheit und Haltbarkeit auch auf die Dauer erfordern ...die besten Wohnmobile sind beispielsweise diejenigen in Schalenbauweise aus Glasfaser, da sie leicht zu reparieren sind (im Gegensatz zu jenen aus ABS, die fast nicht mehr anzutreffen sind, auch wegen der Wiederherstellungseingriffe).

Aufgrund seiner hervorragenden Eigenschaften, wie Leichtigkeit und Haltbarkeit findet der glasfaserverstärkter Kunststoff darüber hinaus im Flugzeugbau, für die Herstellung der drehbaren Flächen von Windturbinen und, dank seiner Unterdruckfestigkeit, in der Raumfahrtindustrie Anwendung. Die Autohome-Schalen sind aus den besten Materialien, die bis zum heutigen Stand der Technik zur Verfügung stehen, gefertigt. Ohne den Anspruch zu erheben, sich den Mond als Ziel zu setzen (zumindest nicht im Augenblick) ...



Radarresistent



Mechanische Festigkeit



Feuerbeständigkeit



Galvanisch isoliert



Resistent gegen Umwelteinflüsse



Maßbeständigkeit – verformt sich nicht



Einfache Reparatur









Endlich spielt das Zelt eine führende Rolle in der Naturlandschaft.
Aber leider ist niemand da, der Beifall klatschen kann.



AIR-CAMPING®

OVERLAND®

OVERZONE®

OVERCAMP®

AIR-CAMPING®

Es war 1964 - wie jedes Jahr stellte ich die Air-Camping Zelte auf der Mailänder Messe aus, als sich mir eine Person vorstellte:

« ... Ich heiÙe Nino Cirani und bin Journalist und Fotograf: ich bin gerade dabei eine Reise mit meinem eigenen Land Rover und mit dem von Freunden zu organisieren.

Wir wollen ganz Afrika durchqueren: Von Kapstadt nach Kairo und dann quer durch ganz Nordafrika bis Marokko. Die Rückkehr nach Italien soll über Spanien und Frankreich erfolgen. Ich habe einen Hang zur Perfektion und möchte, dass mein Zelt den Anforderungen meiner Tätigkeit als Fotograf entspricht. Ich möchte einiges den Anforderungen gemäß verbessern lassen, denn unsere Reise wird sehr anspruchsvoll sein... ». Die Augen des jungen Mannes sprühten förmlich vor Freude. Ich erkannte gleich, dass er nicht nur ein normales Zelt brauchte, sondern etwas Außergewöhnliches, um sich einen großen Traum zu verwirklichen.

Dott. Giuseppe Dionisio

Erfinder und Hersteller des Air-Camping Zelts



EINIGE KENNZAHLEN DES

**30 JAHRE EXTREME RAIDS
IN ALLEN 5 KONTINENTEN;
500.000 KM STRASSEN,
PISTEN UND OFFROAD; 2.000
NÄCHTE IM AIR-CAMPING ZELT.**



Nino Cirani, Tanzania 1964





MYTHOS



DIE BEDEUTENDSTEN RAIDS VON NINO CIRANI

JAHR	REISEROUTE	DAUER	KM
1959	MAILAND – NORDKAP Durch 10 Länder	3 Monate	24.000
1962	ITALIEN – SINGAPUR Durch 13 Länder	5 Monate	31.000
1963	ITALIEN – UDSSR Durch 7 Länder	3 Monate	22.000
1964	AFRIKA DURCHQUERUNG 1. italienische Durchquerung - Durch 17 Länder	9 Monate	53.000
1968	ALASKA – LAND DES FEUERS 1. italienische Durchquerung und Streckenlängenrekord Durch 18 Länder	11 Monate	103.000
1972	1. ERKUNDUNG DER SAHARA Durch 8 Länder	3 Monate	25.000
1973	2. ERKUNDUNG DER SAHARA Durch 9 Länder	4 Monate	32.000
1974	3. ERKUNDUNG DER SAHARA 1. italienische Durchquerung des Großen Erg von Bilma (Niger) Durch 7 Länder	3 Monate	26.000
1975	ITALIEN - CEYLON Durch 9 Länder	9 Monate	52.000
1976	4. ERKUNDUNG DER SAHARA 1. Durchquerung überhaupt von Fachi zum Berg Termit Durch 6 Länder	3 Monate	30.000
1977	AFRIKA DURCHQUERUNG Durch 25 Länder	12 Monate	55.000
1978	AUSTRALIEN - NEUSEELAND	9 Monate	45.000
1979	5. ERKUNDUNG DER SAHARA	3 Monate	24.000
1980	NORDKAP UND ISLAND	4 Monate	25.000

**“EINE ENDLOSE WEITE,
DIE ERBLINDEN LÄSST:
DIE WÜSTE. WO DER WIND
MANCHMAL SO STARK WEHT,
DASS ER, VERMISCHT
MIT SAND, SOGAR IM
STANDE IST AUTOSCHEIBEN
ABZUSCHMIRGELN.”**

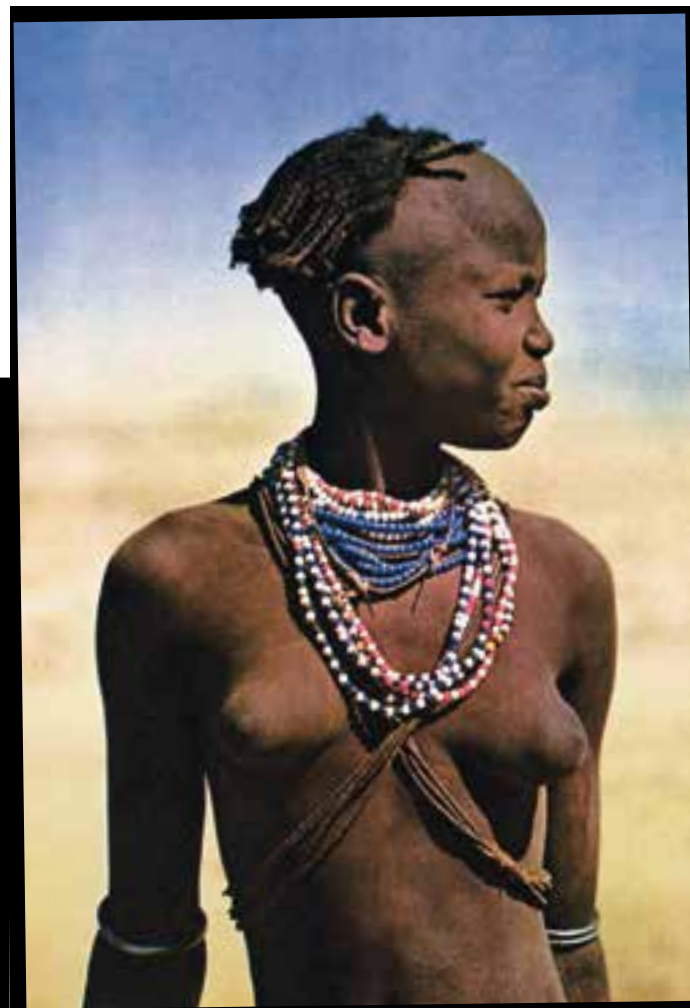
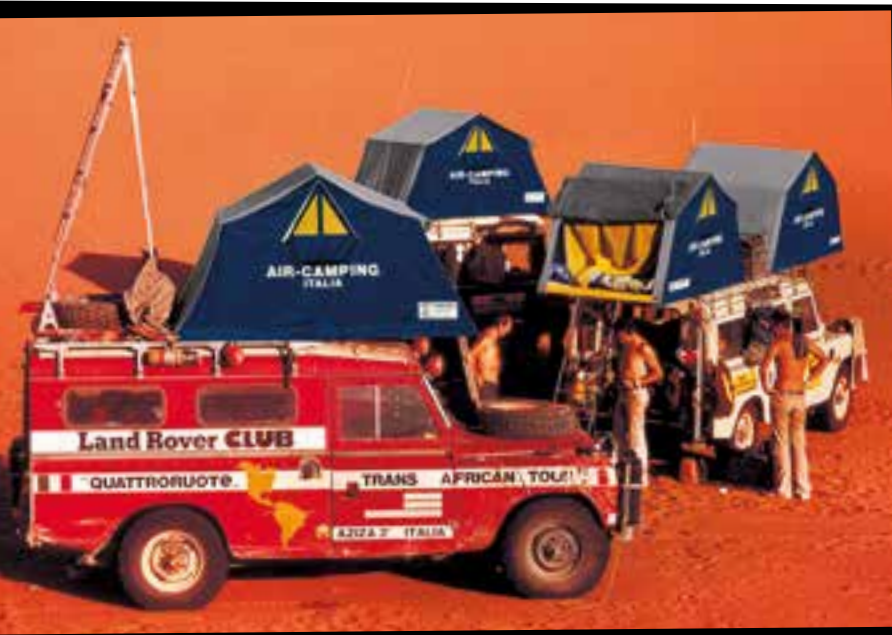

"Dort, wo die Dünen sich in beeindruckenden Formen am Horizont verlieren, unter sengender Hitze und dieser erbarmungslosen und fordernden Natur, genau dort habe ich mich ganz in meinem Element gefühlt, so als wäre ich dort geboren und als hätte ich schon immer dort gelebt."

Auf dem Landrover Aziza konnte man alles finden: Werkzeug zum Reparieren von Schäden, Küchenausstattung, Reservekanister für Treibstoff, einen kleinen Kühlschrank, um Filme aufzubewahren, eine Hacke und eine Schaufel. Auch eine Machete, ein Gewehr und eine Pistole fehlten nicht.

Auf diesem Foto kann man den Aziza 3 bewundern. Investierte Arbeitsstunden: 1500.



Nino Cirani hat zahlreiche journalistische Fotoreportagen in bekannten Zeitschriften und Magazinen veröffentlicht. In einem Buch, das 1973 erschienen ist, erzählt er von seinen Erfahrungen ("Auto Raid. Wie, wo, wann." Domus Verlag). Ein Handbuch mit Ratschlägen und aufschlussreichen Zeichnungen, wie man sich bestmöglich auf einen Abenteuer-Raid vorbereitet.

Die Ausrüstung wurde mit peinlichster Genauigkeit vorbereitet: An seinem Geländewagen wurden alle mechanischen Teile und Tanks durch Metallplatten geschützt. Er selbst hat in der mailänder Werkstatt seines Freundes Amedeo Gaiani Hand angelegt.

Cirani beschreibt die Vorbereitung des Fahrzeugs mit all dem notwendigen Zubehör für das Unternehmen bis ins Detail: Die Dachzelteigenschaften sind im Vergleich zu irgendeinem herkömmlichen Produkt als deutlich besser zu betrachten.





Ein Sandsturm hatte uns überrascht. Man konnte nichts mehr sehen und als der Wind endlich zu blasen aufhörte, mussten wir den Aziza freischaufeln! Um ein Haar hätte er nicht mehr aus den Sandmassen geschaut. Es war eine harte Reise, aber jetzt, zurückblickend, die schönste meines Lebens.

Eines Tages, auf dem Weg nach Abu Simbel, inmitten der Wüste Nubiens, kreuzte ein riesiger Lastwagen des ägyptischen Heeres meinen Weg. Der Soldat, der den Wagen lenkte, schaute lächelnd meinen Geländewagen an und sagte "aziza", was auf arabisch so viel heißt wie "nett"; ein Adjektiv, das vor allem für schöne, junge und begehrten Frauen verwendet wird. So entstand eine ganze Serie von Azizas.



“HIER IST DIE MÖGLICHKEIT OFFROAD ZU FAHREN UNDENKBAR. WIR SIND FÜR 34 TAGE AUF LASTTIEREN GEREIST IN EINER HÖHE VON 4.000 METERN. IMMER AM RANDE DES ABGRUNDS, WO DER KLEINSTE FEHLER FATAL HÄTTE ENDEN KÖNNEN.”

Alaska - Feuerland

Es ist der weiteste Weg, den man auf der Erde zurücklegen kann, eine Reise vom äußersten Norden hin zum äußersten Süden, über alle Breitengrade, vom Eis der Arktis zur Antarktis, durch alle Klimazonen, vom Polar- zum Äquatorialklima, von 80 Meter unter dem Meeresspiegel im Tal der Toten bis zu 5.000 Meter über dem Meeresspiegel in Peru und Bolivien.

Im Lauf dieser Reise mussten wir insgesamt 64 Zollkontrollen über uns ergehen lassen. Auch das, denke ich, ist für eine einzige Reise ein Rekord.



Große Unterfangen im kleinen Maßstab

Die Abenteuer des Nino Cirani weckten 1970 das Interesse von Mebetoys. Der Aziza wurde im Maßstab 1:43 nachgebaut, ausgestattet mit Türen, Motorhaube und Heckklappe zum Öffnen und dem gesamten Zubehör. Auf dem Dach finden wir neben dem Reservereifen auch das Air-Camping Zelt. Der Land Rover der "Trans American Tour" ist heute noch sehr begehrt und im Katalog von BBurago im Maßstab 1:43 und 1:24 erhältlich.



Das, was wir vorfanden, ließ uns jegliche Mühe und alle Risiken, die wir eingegangen waren, vergessen: der Titicaca See und die Urus Indianer auf ihren schwimmenden Inseln, die Indios der peruanischen Anden, die hohen eisbedeckten Berge, die endlosen Weiten der bolivianischen "Puna", leergefegt vom Wind. Die Farbpracht der Indios, die Farben der Landschaft und die wunderschöne Färbung des Himmels.

TECHNICAL

An erster Stelle steht immer das WOHLBEFINDEN

GEWEBE – Für Dach und Seitenwände wird eine einzige Gewebeat verwendet, die sehr schwer (420 g/qm), wasserundurchlässig, verschleißfest, sowie hoch atmungsaktiv ist. Das Gewebe besteht aus einer Mischung aus 50% Baumwolle und 50% Acryl. Die Vorteile: Es atmet und daher bleibt die Schlafkabine frischer. Kunststoffbeschichtete oder verharzte Materialien atmen nicht und es bildet sich Kondenswasser, Hauptursache für Schimmel. Wasserundurchlässigkeit bei Regen: Bei Kontakt mit Wasser quillt der Schussfaden auf und verdichtet sich, d.h. die Nahtlöcher, die beim Nähen durch die Nadel entstanden sind, werden abgedichtet und das Eintreten von Wasser wird somit verhindert. Bei den kunststoffbeschichteten Stoffen bleiben die gefährlichen "Nahtlöcher" bestehen.

GARN – Das umfassend getestete, High-Tech-Garn besteht aus zwei verschiedenen Fasern. Die äußere Faser besteht aus reiner Baumwolle, die sich bei Kontakt mit Wasser ausdehnt und so die Nahtlöcher schließt, die beim Nähen entstanden sind. Die Kernfaser ist synthetisch, um eine höhere Resistenz zu erhalten.

FARBEN – Die ausgewählten Farben bestehen seit 1959 und haben einen sehr praktischen Grund. Das Mittelgrau des Daches und das Dunkelblau an den Seitenwänden lassen die Morgensonne nicht durch.

BODENPLATTEN – Es wird Pappelsperholz verwendet, dessen Fasern lang, sehr elastisch und widerstandsfähig sind. Das Sperrholz wird eigens für diese Produktion angefertigt und hat eine Stärke von 12 mm. Verschiedene Schichten werden je nach Maserung des Holzes übereinander gelagert und kochfest (AW100) verleimt. Nach den Regeln des exklusiven Air-Camping Verfahrens werden die Bodenplatten sowohl innen als auch außen durch zwei Walzfolien aus CHPL Silber Quartz mit 0,3 mm Stärke, veredelt. Das Sperrholz hat so einen zweifachen Schutz: wasserfest und wasserabweisend außen und innen. Feuchtigkeit wird nicht aufgenommen, es entsteht keine Verformung und es bildet sich auch kein Schimmel.

METALLTEILE – Eisen und Aluminium werden in Kombination verwendet. Das Ziel: ein sehr widerstandsfähiges Zelt mit geringem Gewicht. Die Blechelemente sind von einzigartiger Qualität: Sie werden in der Fabrik feuerverzinkt.

LEITER – Ausführung in Aluminium mit Eisenverstärkungen, ausziehbar bis auf 2,30 Meter. Der Federriegel ermöglicht eine schnelle Höhenverstellung. Bei geschlossenem Zelt ist die Leiter sauber auf der Basisplatte positioniert. Ein automatisches Blockiersystem verhindert das Rutschen der Leiter und so kann das Zelt auch auf Asphalt, rutschigem Unterboden oder bei schlechtester Bodenbeschaffenheit benutzt werden.

STANDARD MONTAGE

Öffnung und Eingang an der Fahrzeugseite. Diese Lösung ist für alle Fahrzeugtypen geeignet.

AC/01 AIR-CAMPING SMALL

2 Erwachsene

Fläche 130 x 220 cm (Geschlossen: 130 x 110 x h 35 cm)



AC/02 AIR-CAMPING MEDIUM

2 Erwachsene + 1 Kind

Fläche 160 x 220 cm (Geschlossen: 160 x 110 x h 35 cm)

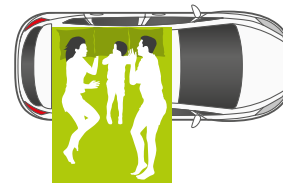

AC/03 AIR-CAMPING LARGE

2 Erwachsene + 2 Kinder

Fläche 180 x 220 cm (Geschlossen: 180 x 110 x h 35 cm)

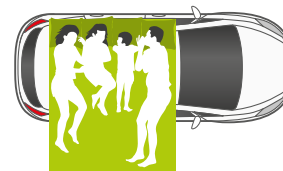

EXPLORER MONTAGE

Öffnung und Eingang an der Hinterseite des Fahrzeuges. Für einige Geländefahrzeugtypen besonders geeignet. Auf Anfrage für AC/01 und AC/02.

ACE/01 SMALL



ACE/02 MEDIUM





AUF- UND ZUKLAPPEN

Das praktische Klappsystem ist der Hauptgrund für den Erfolg von Air-Camping. Das Design und die Einfachheit sind seit 1959 unverändert geblieben. Nachdem die Transporthaube entfernt ist, ist das Zelt innerhalb von drei Sekunden geöffnet. Mit Hilfe der Leiter, ganz ohne Kurbel, wird das Zelt aufgeklappt und es entsteht eine Liegefläche.

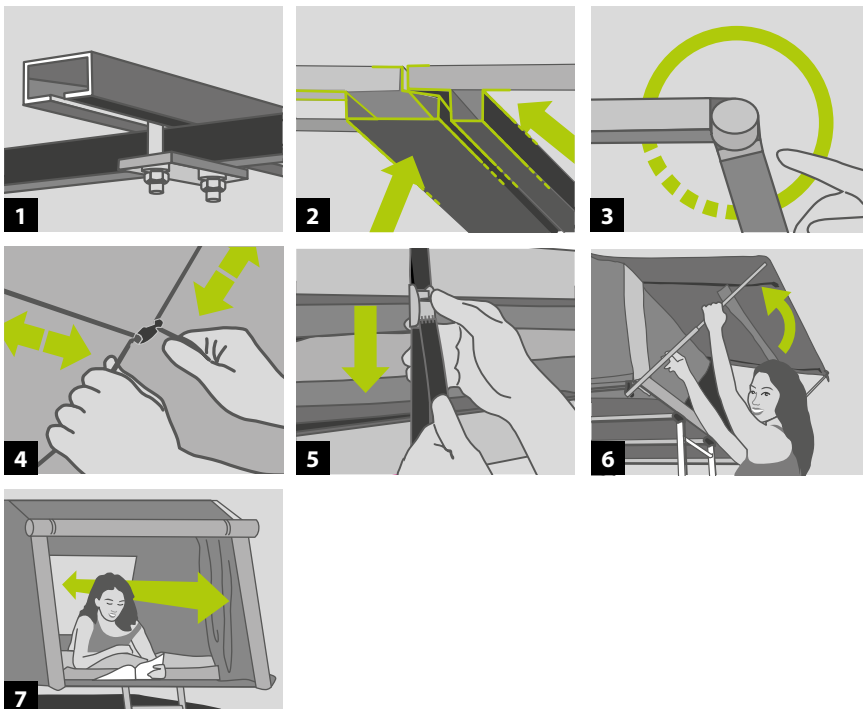
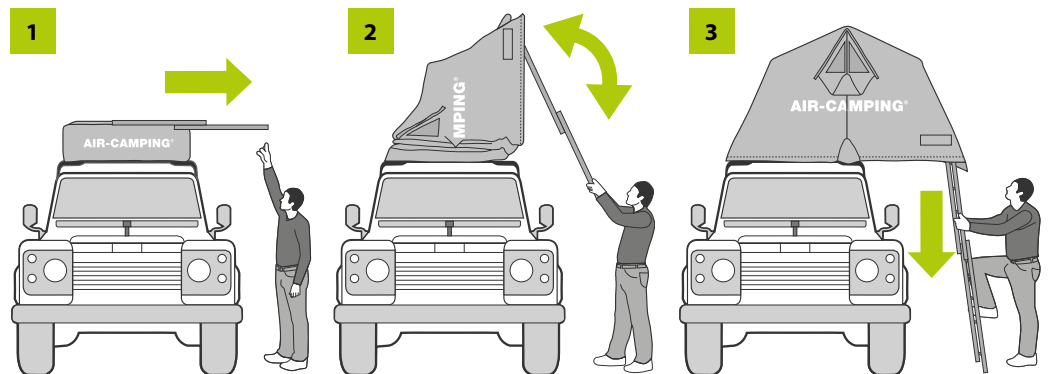

1 - Die zwei Profilschienen und die passenden Klammern werden an der Basisplatte befestigt und ermöglichen eine rasche Montage auf jedes Auto. Des Weiteren ist eine individuelle Anpassung der gewünschten Öffnung möglich: Standard oder Explorer. Bohrungen oder andere nachträgliche Eingriffe sind nicht nötig.

2 - Die zuverlässige Verbindung der beiden geöffneten Basisplatten übernehmen speziell angefertigte Profile.

3 - Die Scharniere mit begrenztem Schwenkwinkel verhindern das Rutschen der Leiter.

4 - Elastische Gummi-Spannbänder ziehen den Stoff beim Zusammenklappen nach innen.

5 - Die zwei mitgelieferten Gurte halten das geschlossene Zelt kompakt zusammen, sodass die Möglichkeit besteht flach zusammengelegte Schlafsäcke und Leintücher im Zeltinneren zu verstauen.

6 - Mit Hilfe der mitgelieferten Stangen werden die Eingänge aufgestellt und können als Sonnensegel verwendet werden.

7 - Zweifache Öffnung.

1.200 Nächte haben die Gebrüder Dragesco im Air-Camping Zelt verbracht.

Die Brüder Alain und Eric Dragesco aus Paris sind professionelle Fotografen und haben in fünf Jahren insgesamt 1.200 Nächte im Air-Camping Zelt verbracht. In einem Brief von 1988, auf der Rückkehr einer langen Pakistanreise, schreiben sie folgendes : «Dieses Zelt ist komfortabel und sicher, echt außergewöhnlich. Es war für uns von größtem Nutzen».

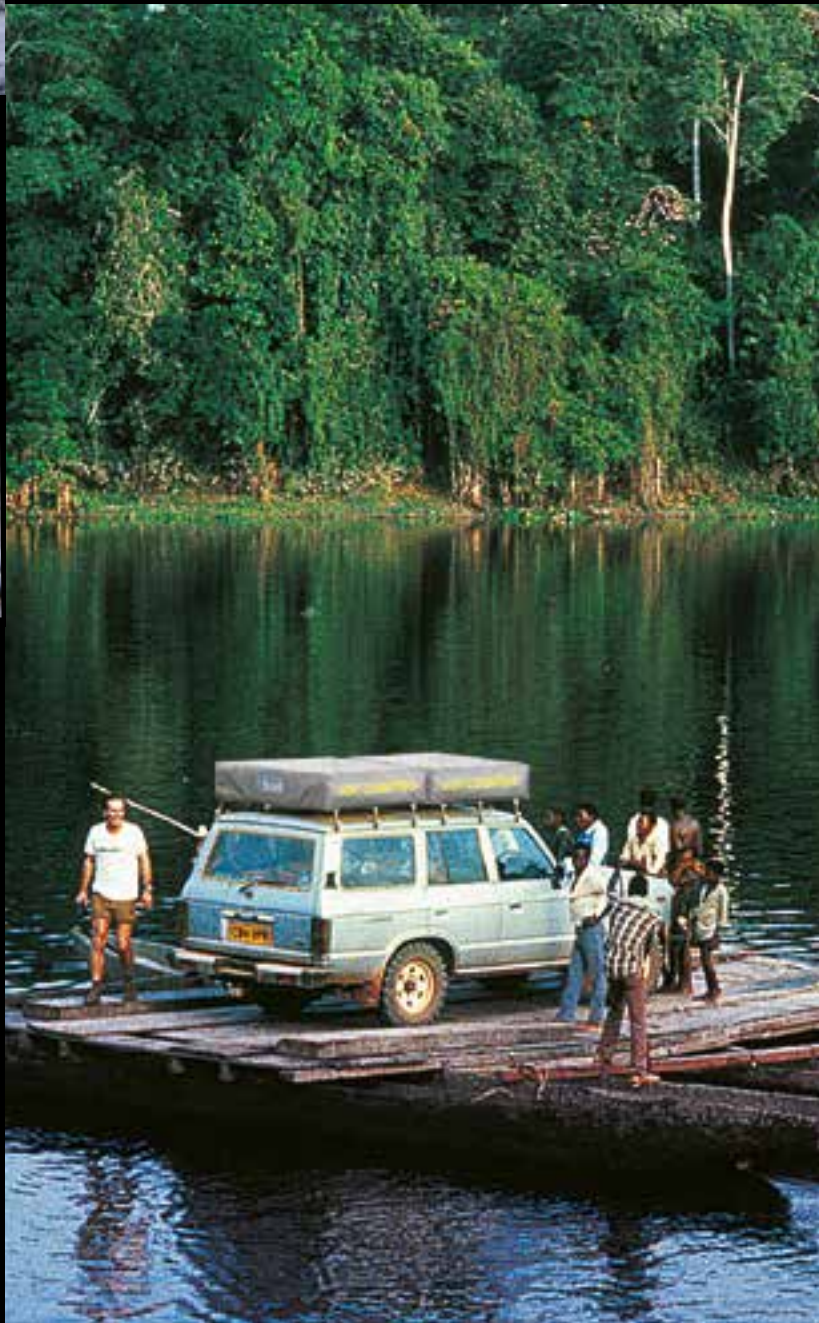
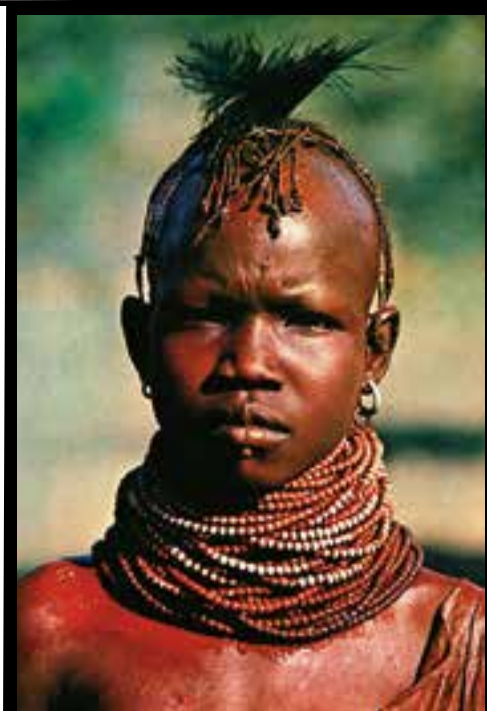

ES GIBT JENE, DIE VOM REISEN TRÄUMEN UND
JENE, DIE TRAUMREISEN MACHEN. GÖNN DIR
DEN ALLERGRÖSSTEN LUXUS: DIE FREIHEIT!

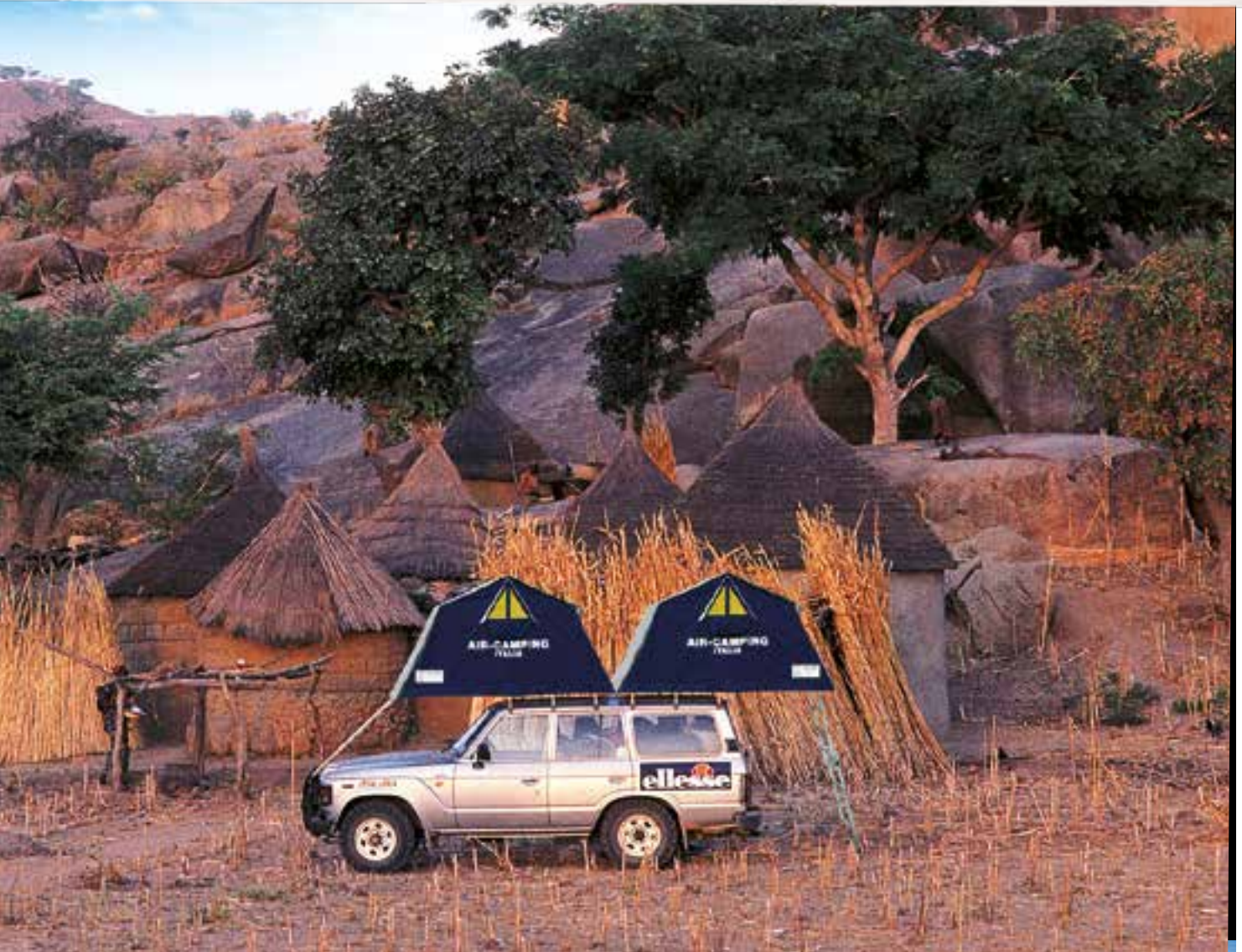

Das Zelt der Brüder Dragesco, auf einem
Militäranhänger montiert; Baltistan Pass,
3.500 m Meereshöhe, Pakistan.



Angesteuertes Ziel: Afrika

Francesco Delogu und fünf weitere Freunde formen zusammen den Raid mit sportlichem und wissenschaftlichem Charakter, der 1987 Tunesien, Algerien, Nigeria, Kamerun, Zentralafrikanische Republik, Zaire, Ruanda, Tansania und Kenia durchkämmt hat. Drei Monate im Toyota Land Cruiser haben sie rund 13.000 km an Straßen, Pisten und Offroad hinter sich gelassen. Ihre Herberge war immer Air-Camping.

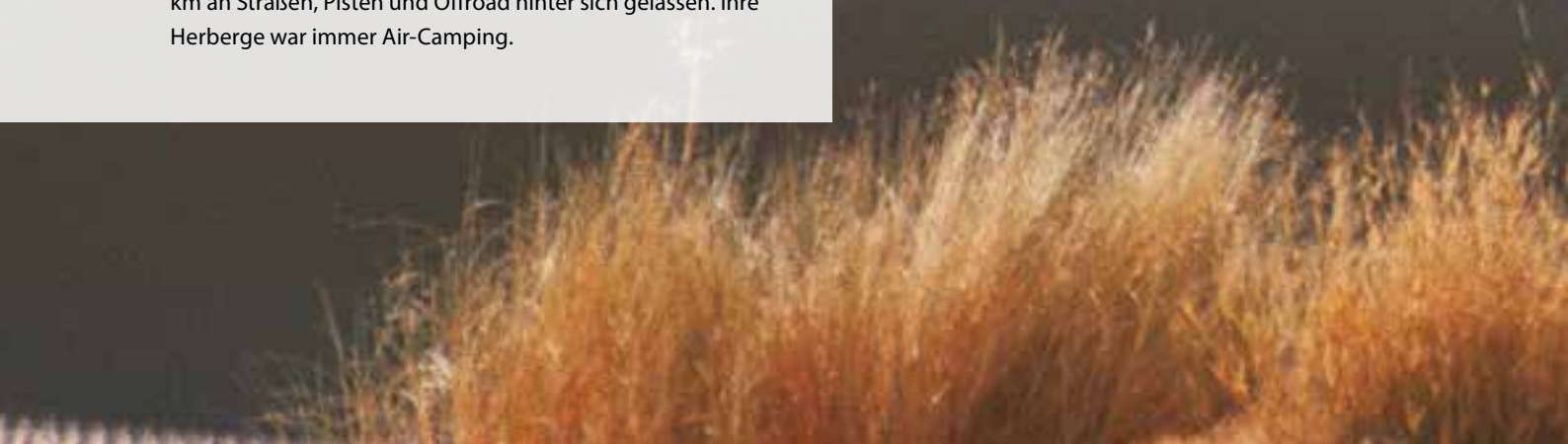



AIR-CAMPING
ITALIA

AIR-CAMPING
ITALIA

ellesse



ES GIBT KEINE FREMDEN LÄNDER,



NUR REISENDE WELCHE FREMD SIND

Das Abenteuer GEHT WEITER

Die größten Überraschungen treten genau dann ein, wenn man glaubt schon alles zu kennen und gesehen zu haben. Das Overland-Modell verkörpert durch die Umsetzung der ausserordentlich langen Erfahrung und einer Reihe von Innovationen, die absolute Evolution seiner Zeltkategorie. Identisch mit dem zeitlosen Modell von Nino Cirani, aber mit neuen ansprechenden Farben, passt dieses Dachzelt perfekt zum Stil des Reisenden, für jede Gelegenheit und jedes Abenteuer. Die Geschichte ändert bekanntlich das Erscheinungsbild, um den neuen Trends zu entsprechen.

Overland zeichnet sich neben der strengen Abnahmekriterien und dem genialen funktionellen und windgeprüften Design auch durch seine Markenidentität aus und lässt somit jeden vorherigen Rekord in Fragen Wertschätzung und Verkäufe hinter sich. Wie die gesamte Autohome-Linie bewahrt auch Overland, das innovative und exklusive Automatic Ladder Security System (ALSS), das aufgrund seiner hohen Stabilität unter jeder Bedingung auch die Verwendung auf allen Böden, selbst auf dem rutschigsten Asphalt ermöglicht. Das innovative Design wird auch durch die Stoffe (420 g/qm zertifiziert) hervorgehoben, die neben der üblichen Wasserdichtigkeit und Atmungsaktivität besonders für die Verwendung im Freien geeignet sind. Sie sind in den drei Farbkombinationen: Carbon (Grau/Anthrazit), Bordeaux (Grau /Bordeaux) sowie Safari (Grau/Beige) erhältlich.

SERIENMÄSSIGE

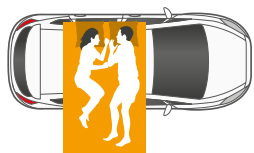

SMALL

Art. OLBX/01 - OLC/01 - OLS/01
Overland Standard Small:
Für 2 Erwachsene geeignet.

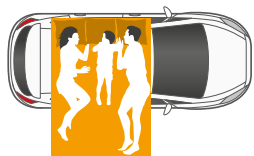

MEDIUM

Art. OLBX/02 - OLC/02
- OLS/02
Overland Standard Medium:
Für 2 Erwachsene + 1 Kind
geeignet.

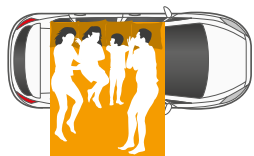

LARGE

Art. OLBX/03 - OLC/03
- OLS/03
Overland Standard Large:
Für 2 Erwachsene + 2 Kinder
geeignet.

EXPLORER



SMALL

Art. OLBXE/01 - OLCE/01 - OLSE/01
Overland Explorer Small:
Für 2 Erwachsene geeignet.



MEDIUM

Art. OLBXE/02 - OLCE/02 - OLSE/02
Overland Explorer Medium: Für 2
Erwachsene + 1 Kind geeignet.



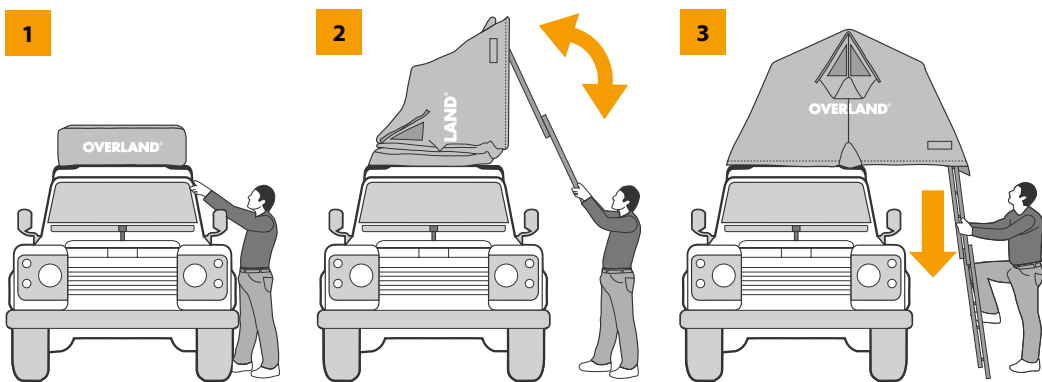

- 1** - Durch die umlaufende elastische Spannleine kann die Transporthaube leicht abgenommen werden. Auch während der Fahrt bleibt sie ein zuverlässiger Schutz.
- 2** - Die Leiter an der Basisplatte ermöglicht eine schnelle und problemlose Öffnung des Zeltes.
- 3** - Overland ist blitzschnell aufgebaut: Leiter 'rauf und entspannen.

TECHNICAL

Neue TECHNISCHE Lösungen

Die zahlreichen technischen Innovationen des Overland-Zeltes zeigen neue Qualitäts- und Komfoteigenschaften, die in der Vergangenheit durch Zelte mit Klappsysteem nicht erreicht wurden. Autohome hat die Grundidee vollständig neu bearbeitet und das Ergebnis ist eine Zeltstruktur, die die Leiter sowie die Tragelemente eingliedert. Ein praktisch unzerstörbares Zelt. Außerdem wird ein Leiterrutschen durch das Automatic Ladder Security System (ALSS – Exklusives Autohome-Element) verhindert: Eine automatische Begrenzungsvorrichtung gewährleistet Stabilität auf jedem Boden.

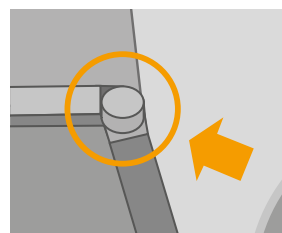

ALSS
TOP SECURITY

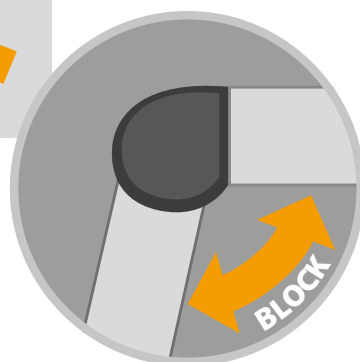

AUTOMATIC LADDER SECURITY SYSTEM: WIE INNOVATION GEBOREN WIRD.

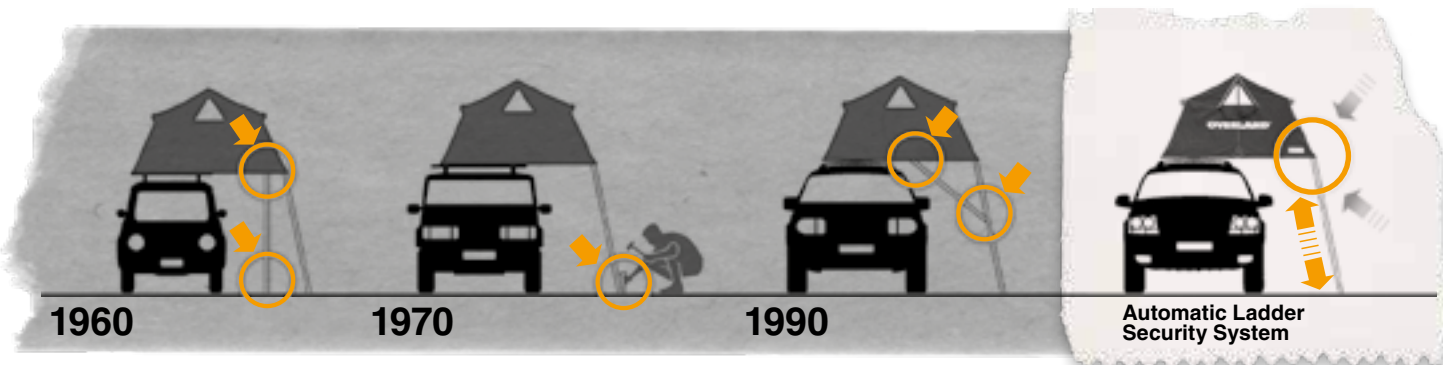

1960
Das Zelt wird durch zusätzliche Teleskopstangen abgestützt.

1970
Die Leiter wird durch Zeltplöcke befestigt: Diese Lösung ist umständlich und für harte oder rutschige Böden nicht geeignet.

1990
Das Dachzelt ist mit Leiter-Zugstreben versehen: Die Einstellung dieser Zugstangen ist nicht einfach, ferner sind sie groß und unflexibel.

Automatic Ladder Security System
Selbststützendes System bei dem das Wegrutschen der Leiter durch ein Anschlag-Scharnier gewährleistet wird.

1 - Für alle Fahrzeuge geeignete, verstärkte Alu-Leiter, die leicht zu bedienen ist (ausziehbar bis 225cm Länge). Ihre Stahlschienen ermöglichen auch bei Sand eine einwandfreie Funktion.

2 - Der sichere Federriegel ermöglicht die Höhenverstellung der Leiter: Ganz einfaches Verfahren, das auch im Dunklen funktioniert.

3 - Die Scharnier-Struktur besteht aus speziellen integrierten Profilen, die dem Boden eine sehr hohe Querfestigkeit verleihen.

4 - Die Transporthaube bleibt auch während der Fahrt stabil. Dadurch werden eine längere Lebensdauer sowie eine geringere Geräuschentwicklung erreicht.

5 - Als Schutz vor Luftzug, Kälte sowie Eindringen von Schmutz können die Eingänge durch Quer-Reißverschlüsse zur Bodenplatte verschlossen werden.

6 - Die Eingänge werden ausgestellt und können als Sonnensegel verwendet werden.

7 - Die Fenster sind mit Trauf, Moskitonetz und Doppelrolläden, die durch Schnüre und Reißverschlüsse von innen einstellbar sind, versehen: Wind- und regenbeständig.

8 - Durch die seitlichen Planenstreifen ist die Stabilität auch bei zwei geöffneten Eingängen gegeben.

9 - Die großen Eingänge sind mit zweiseitigen Reißverschlüssen und Moskitonetzen versehen.

10 - Die Matratze ist durch einen Schutzstreifen im Faltbereich geschützt. Weiterhin ist die Grundfläche der Bodenplatten mit einer Kunststoff-Folie laminiert.

11 - Jedes Zelt ist mit zwei bequemen Taschen ausgestattet.

12 - Die Dachstangen sind mit Kondenswasser-Schutzisolierung versehen: Zusätzliche Zeltbahnen oder Innenzelte sind nicht nötig.

13 - Elastische Gummi-Spannschnüre ziehen beim Zusammenfallen den Stoff nach innen, sodass auch bei hohen Fahrzeugen ein bequemes Schließen des Dachzelts gewährleistet ist.

14 - Die mitgelieferten Gurte halten Schlafsäcke und Matratzen immer sauber am Platz.

15 - Das elastische Band sichert Matratze und Schlafsäcke beim Zuklappen.

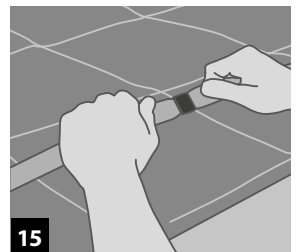
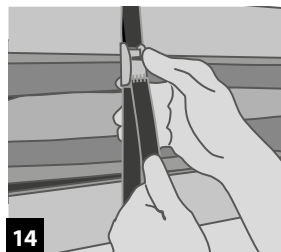
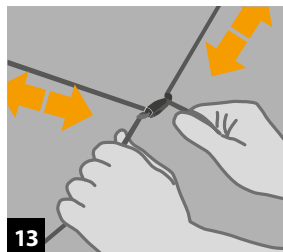
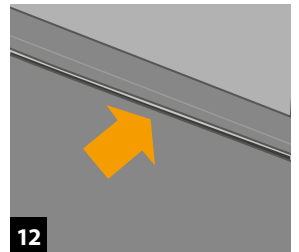
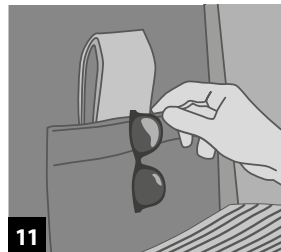
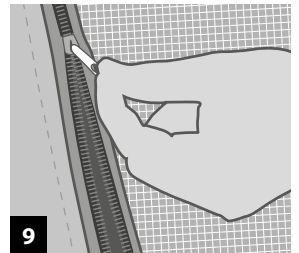
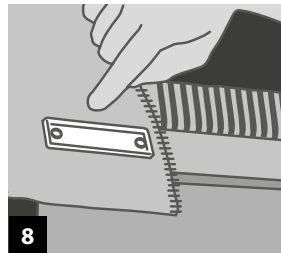
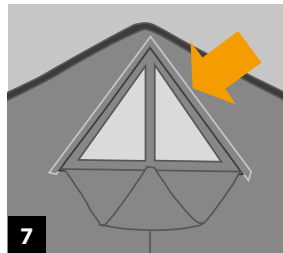
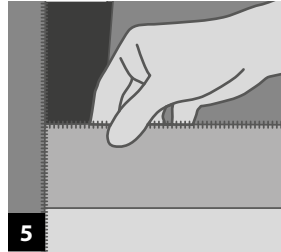
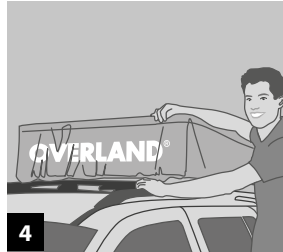
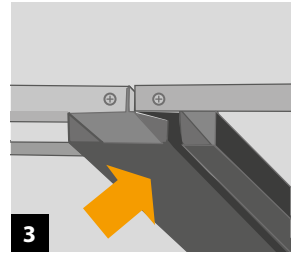
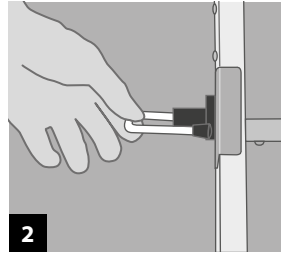
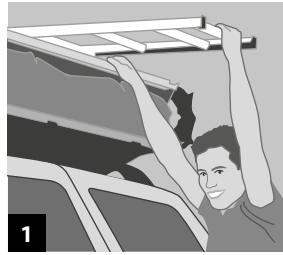

TECHNICAL ZELTSTOFFQUALITÄT: mehr Vorteile, weniger Wind

Das wichtigste Element an einem Zelt ist eindeutig der Zeltstoff und bei OVERLAND by Autohome kann man sicher gehen, das Beste überhaupt gewählt zu haben, was die Branche derzeit zu bieten hat. Eine qualitative Überlegenheit, die nicht allein mit der Beschaffenheit des Materials begründet ist, das eine optimale Isolierung bei heißem, kaltem und schlechtem Wetter garantiert, sondern auch mit der hohen Standfestigkeit, die die besondere Gewebestruktur dem Zelt verleiht.

DER STOFF IST NICHT GEGEN DEN WIND VERDREHT UND ERZEUGT KEINE TURBULENZEN, ER IST STABIL UND LEISE.

Eben wegen dieser besonderen Beschaffenheit kann es bei Wind Geräusche dämmen: es flattert nicht und erzeugt keine Turbulenzen.

Das Overland-Spezialgewebe wird exklusiv für Autohome hergestellt und verfügt über Eigenschaften, die auch strenge militärische Anforderungen erfüllen. Am weitesten verbreitet sind Seriegewebe mit geringer Zuverlässigkeit, die für Massenmärkte oder Discounter typisch sind.

Vorteile des Overland- Zeltstoffs, Punkt für Punkt...

1. Der Stoff ist von seiner Strukturierung her sehr strapazierfähig und dick, um dem Zelt höchstmögliche Standfestigkeit zu geben, auch unter Berücksichtigung der Tatsache, dass es sich ca. 2 Meter über dem Boden befindet.
2. Er ist atmungsaktiv und bedarf keiner sperrigen doppelten Zusatzplanen, die gewöhnlich nur dafür dienen, das sich im Zeltinnenraum gebildete Kondenswasser zu verstecken, ohne jedoch dessen Bildung einzuschränken (eine Tatsache, die jedoch einen unerfahrenen Käufer täuschen kann!).
3. Weder bei Wind noch bei einer morgendlichen Brise flattert er oder erzeugt Geräusche und gewährleistet so ungestörte Nächte und ein ruhiges Erwachen.
4. Mit dem Overland-Stoff bleibt jedes Zeltelement immer in Form an den Wänden und vermeidet so den lästigen „Windsegel-Effekt“.
5. Die Fenster können bequem vom Bett aus geöffnet und geschlossen werden.
6. Kein „Balloneffekt“ oder „Balleffekt“, da das Dach sehr stabil ist und fest an die Wände genäht wird. Also „fliegt es nie weg“ und flattert nie.



Die beiden Fenster wurden von dem legendären Designer Gidion im Jahr 1959 entworfen und konnten perfekt in die Seitenwände integriert werden. Sie stehen nicht von den Seiten ab und bleiben perfekt in Form. Sie funktionieren heute wie damals ohne komplizierte Vordächer oder instabile Elemente wie es bei der Konkurrenz verwendet wird.

Die Autohome®-Fenster sind sicher und erzeugen keine Turbulenzen. Sie leiden nicht am sogenannten „Segeleffekt“, die durch das aufblasen der Zelte mögliche Beschädigungen verursachen könnten und vor allem sind sie bei Wind leise. Es kann ein ruhiger Schlaf, sowohl bei einer Brise als auch bei einem starken Wind, einwandfrei gewährleistet werden. Über den Fenstern wurden in den Stoffen eine vorgeformte Gummi-Regenrinne integriert, die den Eintritt von Wasser verhindern. Ein etwaiger Gummischlauch läuft rundum des gesamten Stoffes, um zusätzliche Stabilität und Ruhe im Falle von Wind zu verleihen.

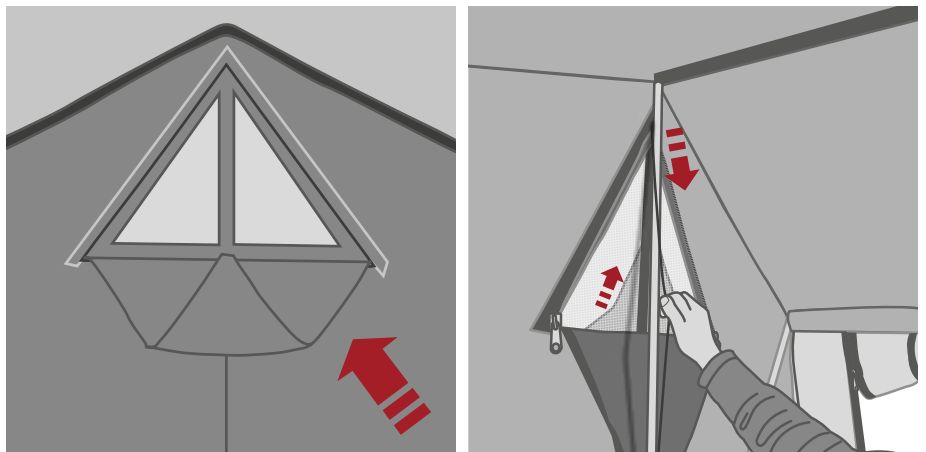

Jedes Fenster hat einen doppelten Verschluss und besitzt zur Abdunkelung ein lichtschützendes System im Außen- und Innenzelt. Alles ist leicht durch ein einfaches Seil steuerbar, dieses genau wie unsere Hausrolläden, jede Lichtenpassung in bequemer und liegender Position steuern lässt. Ebenso müssen sie nicht das Zelt verlassen, um das Fenster vollständig zu schließen.

Farbe

nach WAHL

Alle Overland Modelle sind in den Farben Carbon, Bordeaux und Safari verfügbar.

Je nach der Anordnung der C-Profile, kann das Zelt wahlweise in der Standardversion (Aufklappen zur Seite) oder in der Explorerversion (Aufklappen nach vorne oder hinten) montiert werden. Die "large" Ausführung sollte nur bei sehr breiten Fahrzeugen in Explorermontage eingesetzt werden.



SERIENMÄßIGE MONTAGE





EXPLORER MONTAGE

Die Spitzenqualitätsgewebe sind mit 420 g/qm zertifiziert. Es handelt sich hier um ein wasserundurchlässiges, verschleißfestes sowie hochatmungsaktives Gewebe mit einer Mischung aus 50 % Baumwolle und 50 % Acryl.

DACHSTOFF:



GRAY

WANDSTOFF NACH WAHL:

CARBON

SAFARI

BORDEAUX

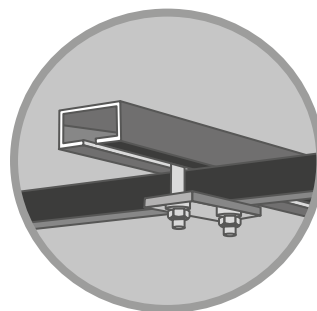

Die C-Profile und die passenden Klammern ermöglichen eine rasche Montage sowie eine individuelle Anpassung der Lage des Zeltes auf dem Autodach. Bohrungen an den Trägerstangen oder am Rahmen sind nicht nötig. TÜV zertifizierte Qualität und Sicherheit.

ACCESSORIES

OVERLAND®

VORZELT (Art. OL/04A)

Abmessungen: 200 x 200 x h 240 cm.

Bei dem Overland-System kann die Veranda auf das Dachzelt und die sich gewünschte Art des Urlaubs abgestimmt werden, d.h. sowohl für eine Reise mit einem Zelt auf dem Auto mit häufigen Ortsveränderungen als auch für „Camping“ mit einem Zelt mit Füßen auf dem Boden.

Die Veranda bleibt immer eine unabhängige Struktur, die montiert und mit ihrer Kapazität zur Verfügung steht: Man kann darin Material abstellen und ruhig zum Strand oder zum Einkaufen gehen. Die unabhängige Veranda ist ein grundlegender Aspekt für alle, die Campingurlaub machen wollen.

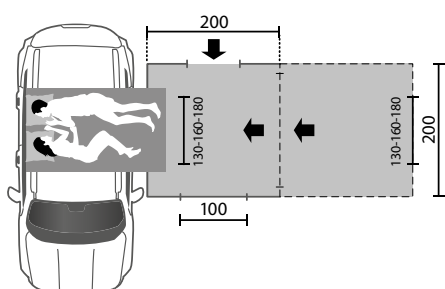
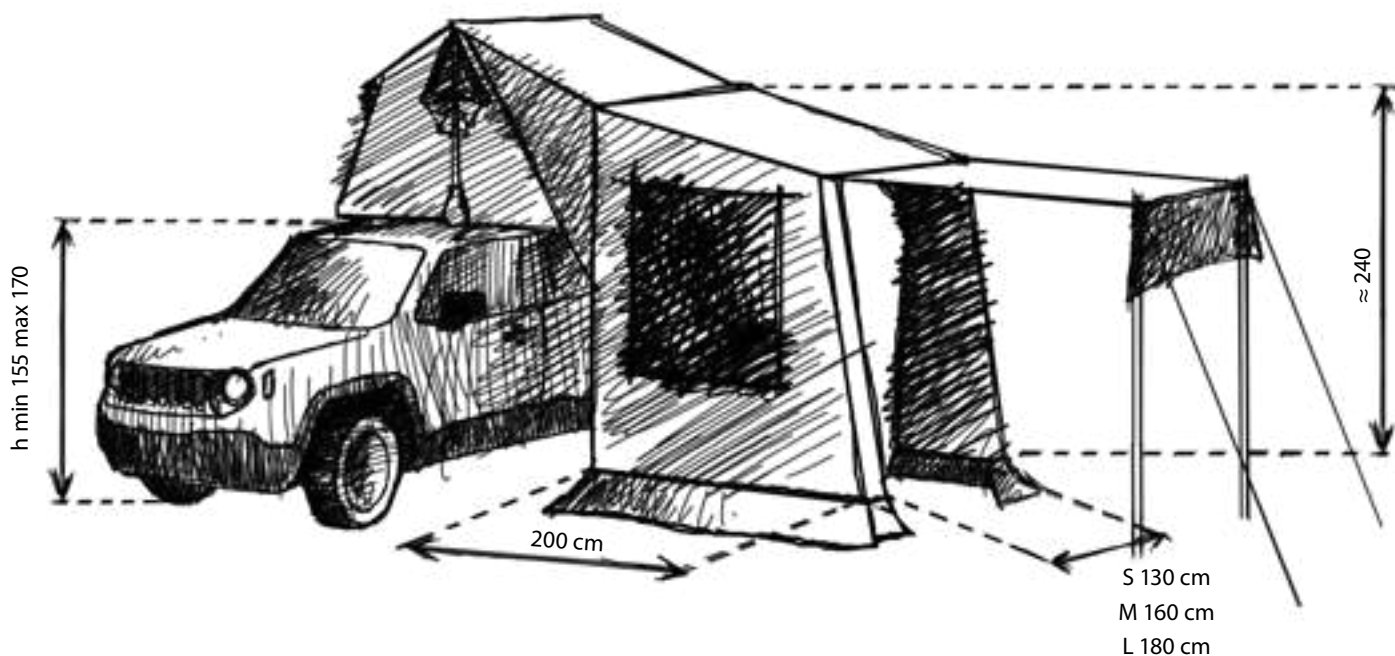

Eloxiertes Aluminiumrohr

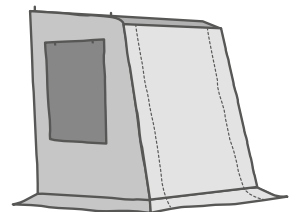
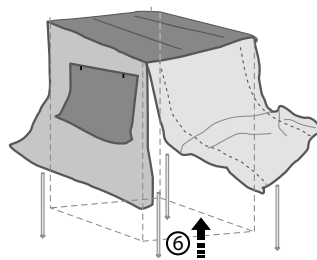
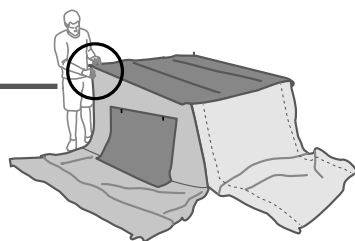
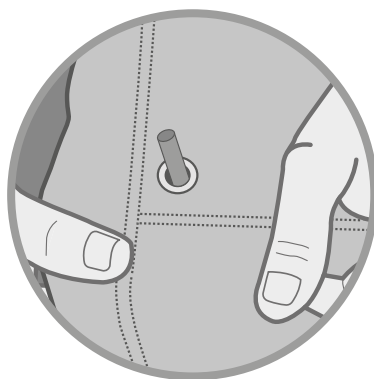

OVERLAND®

1 - UMKLEIDEKABINE Carbon, Bordeaux und Safari (Art. OLC/07A für PKW) (Art. OLC/08A für Geländefahrzeuge). Abmessungen cm: Small 130 x 110 - Medium 160 x 110 - Large 180 x 110. Dieses Zubehör hat sich als ein weiterer formidabler Verbündeter erwiesen. In nur wenigen Tagen ihrer Benutzung wird die Kabine als ein Bestandteil empfunden, der in der Ausrüstung unverzichtbar ist. Sie besteht im Wesentlichen aus 4 Wänden, die aus dem gleichen Stoff wie das Zelt bestehen, und die durch einen Reißverschluss miteinander verbunden sind und unterschiedliche Einsatzmöglichkeiten ermöglichen. Unter dem Zeltboden ist jedoch alles immer leicht anzubringen. Sie erweist sich als ein wichtiger Raum, nicht nur zum Umkleiden, sondern auch für die Aufbewahrung eines Teils der Campingausrüstung, insbesondere bei schlechtem Wetter. Mit diesem einfachen Zubehör erhält das Zelt einen neuen Komfort, ohne dass dadurch das Dachzelt zusätzlichen Umfang bekommt: Die Kabine ist mit der Form des Zeltes in Übereinstimmung. Dies ist auch Teil des Konzepts des Overland „Systems“ von Autohome, das darauf abzielt, Räume zu optimieren, ohne sich dabei zu sehr zu vergrößern.

2 - THERMOHAUBE (Art. OL/05A)
Sie (aus PU-beschichtetem Nylongewebe) ist leicht und einfach einzusetzen, hat ein kleines Packmaß und braucht sogar bei verschlossenem Zelt nicht entfernt zu werden. Im kalten Winter ist sie unbedingt zu empfehlen.

3 - ROLLING TOP - SHELL
Art. R/TOP - S cm 180x180
Art. R/TOP - M cm 220x225
Es besteht aus einer klappbaren Tragstruktur in einer eloxierten Alu-Box und kann einfach auf jedem Dachgepäckträger montiert werden. Es ist ein exklusives Produkt; entworfen und hergestellt von Fiamma® für Autohome. Inklusive im Lieferumfang der Standard-Ausrüstung: Haken Stütze des ausrollbaren Sonnensegels, das an den Stangen des Dachgepäckträgers befestigt wird.

ROLLING TOP - SOFT
Art. R/TOPS - S cm 200x250
Sonnensegel mit Tragstruktur aus Aluminium mit PVC-Cover, einfach auf jedem Dachgepäckträger zu montieren. Ein immer einsatzbereites, zweckmäßiges Autohome® Produkt. Inklusive im Lieferumfang der Standard-Ausrüstung: Haken Stütze des ausrollbaren Sonnensegels, das an den Stangen des Dachgepäckträgers befestigt wird.

4 - BODENSTANDFÜSSE (Art. OL/06A)
Vier stabile Klappfüße ermöglichen eine Zeltmontage (ca 25 cm vom Boden entfernt), dadurch wird Schutz vor Wasser, Feuchtigkeit und Insekten gewährleistet.





Art. OL/07A

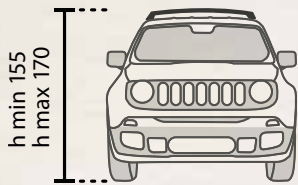

Art. OL/08A-1

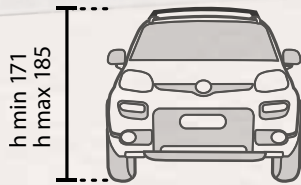

Art. OL/08A-2

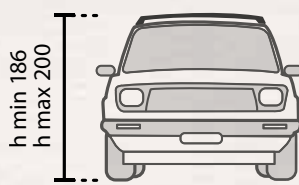

Art. OL/08A-3

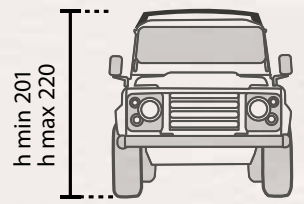





ICONS







TRAVELLING AROUND TUNISIA



Auf **ERFOLG** programmiert

Overzone ist das geräumigste Zelt dieser Serie. Es basiert auf dem Overland und ist für jedes Abenteuer geeignet: Es bietet noch mehr Platz, perfekten Schutz vor Unwetter und einen trockenen Einstieg ins Zelt. Es ist sehr flexibel, kann sich verschiedenen Bedürfnissen anpassen und bietet außerdem viel Raum für Ihre Privatsphäre. Overzone besteht aus einer Aluminiumstruktur, das Gewebe (420 g/qm) ist atmungsaktiv und wasserdicht. Dieses Modell von Autohome hat einen integrierten Wohnbereich, eine interessante Optik und ein harmonisches Design. Overzone ist auch für exponierte Gebiete geeignet und ist das ideale Modell für diejenigen, die ohne Stellplatzprobleme die Wunder der Natur erkunden wollen und möchten, dass jeder Tag zum Abenteuer wird.

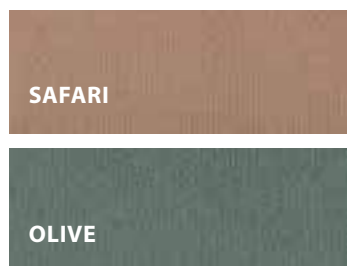

SERIENMÄSSIGE MONTAGE EXPLORER MONTAGE

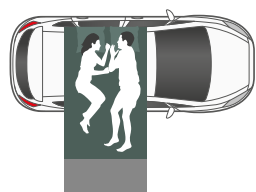

SMALL

Art. OZ/01
Overzone Standard Small:
Für 2 Erwachsene geeignet.

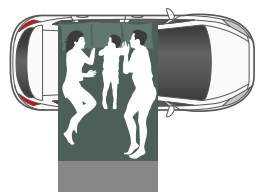

MEDIUM

Art. OZ/02
Overzone Standard Medium:
Für 2 Erwachsene + 1 Kind
geeignet.

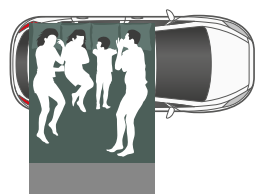

LARGE

Art. OZ/03
Overzone Standard Large:
Für 2 Erwachsene + 2 Kinder
geeignet.

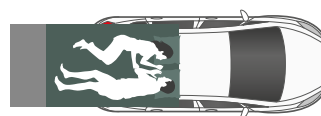

SMALL

Art. OZE/01
Overzone Explorer Small:
Für 2 Erwachsene geeignet.



MEDIUM

Art. OZE/02
Overzone Explorer Medium:
Für 2 Erwachsene + 1 Kind
geeignet.

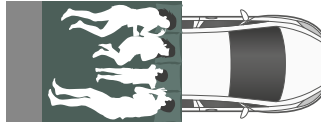

LARGE

Art. OZ/03
Overzone Explorer Large:
Für 2 Erwachsene + 2 Kinder
geeignet.
(Für große Fahrzeuge)

Serienmäßig sind alle Modelle so konzipiert, dass man zwei Möglichkeiten hat, sie zu montieren: Standard mit den Eingängen zur Seite (serienmäßig) und Explorer (einfach selbst ummontierbar) mit den Eingängen nach vorne und hinten.

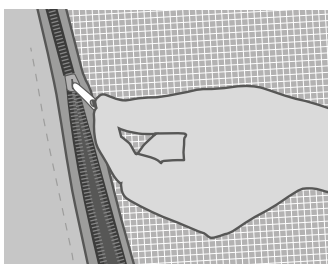

Die großen Eingänge sind mit zweiseitigen Reißverschlüssen und Moskitonetzen versehen.

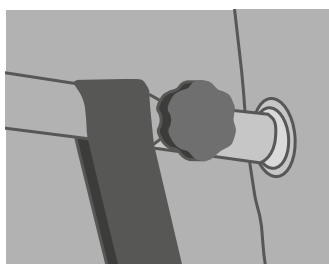

Zwei Bänder wurden in die Struktur integriert. Sie fixieren den Eingang vor dem Einstieg ins Zelt, damit kein "Segel Effekt" (Aufschlagen bzw. Flattern des Stoffes) entsteht.



Die Haken (serienmäßig) ermöglichen es, Ordnung in der Veranda zu halten.

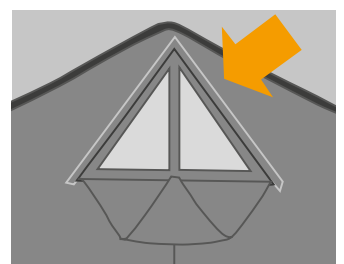

Die glatten Fenster, mit schönem Design sind leicht vom Zeltinneren aus zu Öffnen und zu Schließen. Auch bei Wind sind sie sehr stabil und unterliegen keinem "Segel-Effekt".

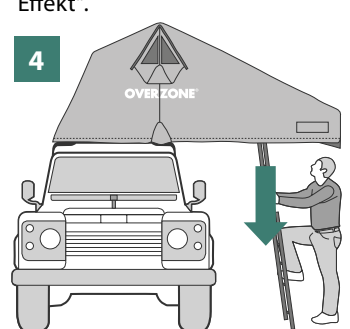
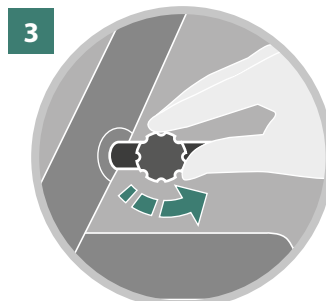
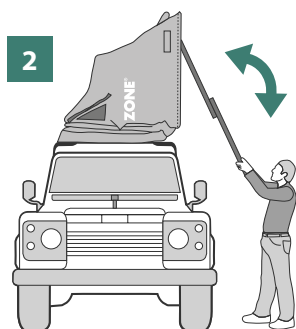
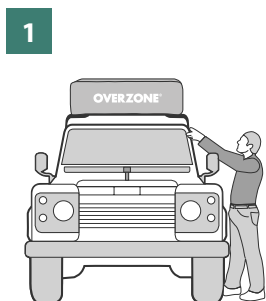

ACCESSORIES

OVERZONE®

1 - BODENSTANDFÜSSE (Art. OZ/06A)

Acht stabile Klappfüße ermöglichen eine Zeltmontage (ca 25 cm vom Boden entfernt), dadurch wird Schutz vor Wasser, Feuchtigkeit und Insekten gewährleistet.

2 - UMKLEIDEKABINE Für PKW und Kombi: Art. OZ/04A (Small cm 130x180, Medium cm 160x180)

Für den Geländewagen: art. OZ/05A (Small cm 130x180, Medium cm 160x180)
Die Umkleidekabine besteht aus einem leichteren Stoff und ist folgendermaßen ausgestattet: 4 Wände mit Reißverschluss, 2 wiederverschließbare Fenster, wobei eines fest und durchsichtig und das andere mit Moskitonetz ist. Die Fenster sind abdunkelbar und 2 Teleskopstangen werden mitgeliefert. Ein sehr praktisches Accessoire, das nicht viel Platz einnimmt und einen hohen Nutzen bietet (als Küche, Umkleidekabine oder Relax Raum).

3 - THERMOHAUBE

(Art. OZ/03A) Die schon traditionelle Thermohaube besteht aus mit PU-beschichteten Nylongewebe und sorgt für zusätzliche Isolation vor Wind und Kälte.

1



2b





2a



2c



3



TULUM BEACH,



MEXICO: WANDER WITH ME

RAUMSPAREND

Overcamp - das traditionelle Stoffzelt in der modernen Anwendung als Autodachzelt. Durch die geniale Verknüpfung unterschiedlichster Konstruktionsmerkmale ist ein zuverlässiges und extrem platzsparendes Reise-Dachzelt entwickelt worden. Die Zuverlässigkeit ist durch das wasserundurchlässige, reißfeste und luftdurchlässige Gewebe gewährleistet.

Das geringe Packmaß, die Funktionalität des Mechanismus sowie das bewährte Konzept unterstreichen dies zusätzlich. Durch das neue Klappsystem wird der Transport weiterer Dachlasten ermöglicht. Damit können Sie neben dem Zelt ein Surfbrett, Fahrräder, Kanu... mitnehmen. Sie wollen nicht surfen oder Fahrrad fahren, sondern Sie benötigen zusätzliche Schlafplätze? Kein Problem!

Montieren Sie einfach 2 Overcamp Zelte. Dann stehen Ihnen dank dem Double Up System 4 Schlafplätze (2+2 unabhängige Plätze) und bis 8 Schlafplätze auf den größeren Fahrzeugen zur Verfügung.

Overcamp erfüllt jeden Platzwunsch.



SMALL

Overcamp Small:
Art. OC/01
Für 2 Erwachsene geeignet. Montage mittig: Zelt nimmt gesamtes Autodach ein.
Zelt geöffnet: cm 130x200x100 h
Zelt geschlossen: cm 65x200x35 h



MEDIUM

Overcamp Medium:
Art. OC/02
Für 2 Erwachsene + 2 Kinder geeignet. Montage mittig: Zelt nimmt gesamtes Autodach ein.
Zelt geöffnet: cm 180x200x115 h
Zelt geschlossen: cm 90x200x35 h

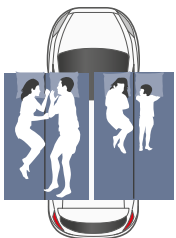

DOUBLE UP

Double Up
Montage seitlich: Zelt nimmt nur das halbe Autodach ein.
Mögliche Kombinationen: Small + Small, Medium + Small oder Medium + Medium auf größeren Fahrzeugen.

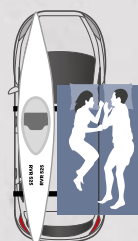
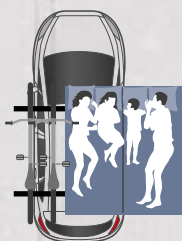

SURF, BIKE, KAYAK

Vorspringende Stellung: das Zelt besetzt nur die Hälfte des Fahrzeugdaches.

Die beiden sich unter der Grundfläche befindenden "C"-Führungen und die mitgelieferten vier Klemmen, ermöglichen die gewünschte Zelt-Position auf dem Fahrzeug. Das exklusive Klappsystem zum Aufklappen der beiden Boden-Hälften ermöglicht eine überstehende Stellung des Zelts. Auf dem Fahrzeugdach sind Fahrräder, Surfbretter oder andere Sportgeräte stets griffbereit.



TECHNICAL

KLEIN während der Fahrt. GROSS im Stand

- 1 - Stoff: 50% Acryl und 50% Baumwolle. Wasserundurchlässig und formbeständig. Luftdurchlässig und kein Hitzestau im Inneren. Reiß- und schimmelfest.
- 2 - Bodenplatten aus imprägniertem Sperrholz. Wasserbeständig und-abstoßend, stabil und verrottungssicher.
- 3 - Hochverdichtete Schaumstoffmatratze, 2 oder 4 Kissen. Isolierende Unterlage.
- 4 - Verstellbare korrosionsbeständige Teleskopleiter.
- 5 - Fenster mit feinmaschigem Moskitonetz und innerer Abdunklung durch Reißverschluss.
- 6 - Innere Fensteröffnungen.
- 7 - Dachtrauf zur Vermeidung von Nässe.
- 8 - Zwei Innentaschen.
- 9 - Zwei Lüftungsöffnungen mit Klettverschluss.
- 10 - An beiden Seiten einrollbare Moskitonetze mit Verschluss durch einfache Reißverschlüsse.
- 11 - Eingänge mit 2 seitlichen Reißverschlüssen und einem Reißverschluss an der Grundfläche über die komplette Breite zur Verhinderung von Zugluft. Serienmäßig zwei Teleskopstangen um die geöffneten Eingänge auszustellen und als Sonnensegel zu verwenden.
- 12 - Hochwertige Reißverschlüsse mit langer Lebensdauer für hohe Beanspruchungen.



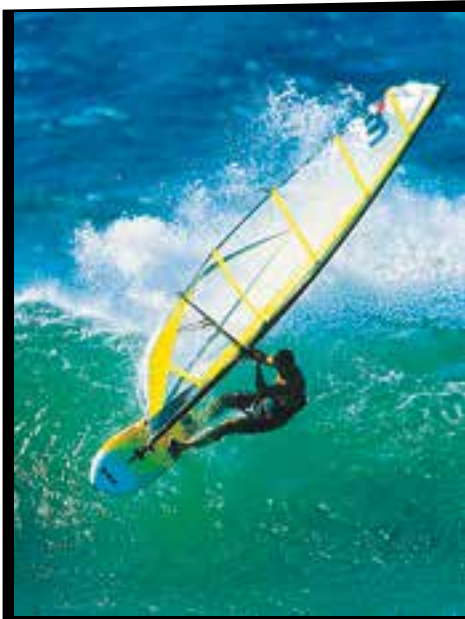

1 - Geschlossen ist es nur ein kleiner Koffer. Die Haube ist mit einer Schnur befestigt und kann sofort abgenommen werden. Aus Vinyl gefertigt, schützt sie das Zelt gegen Regen.

2 - Das Aufklappen erfolgt im Handumdrehen. Beim Aufklappen wird das Zelt angehoben und dann die Teleskopleiter auseinandergesogen. Schlafbereit!

3 - Ein bequemes und komfortables Bett in sicherem Abstand vom Boden.

1

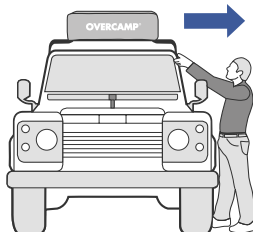

2

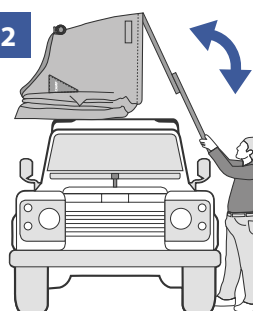

3

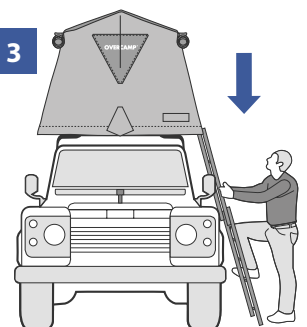

ACCESSORIES

OVERCAMP®

VORZELT (Art. O/03A)

Maße: 200 x 200 x h 240 cm.

Einfacher und schneller Aufbau. Als Konstruktion mit Öffnungen auf allen Seiten, verschließbar mit Reißverschlüssen, bietet es vielfältige Einsatzmöglichkeiten.

In Verbindung mit dem Zelt, verwandelt sich Overcamp in ein normales Campingzelt, unterteilt in Tages- und Nachtraum.

Stoffbahn für den Übergang von Overcamp zum Vorzelt. Ideal für einen längeren Urlaub.

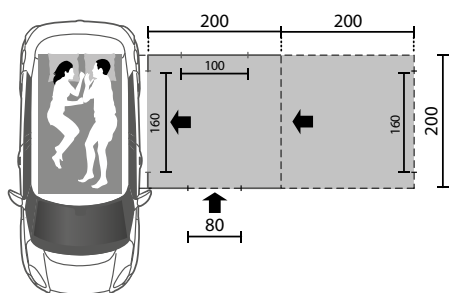
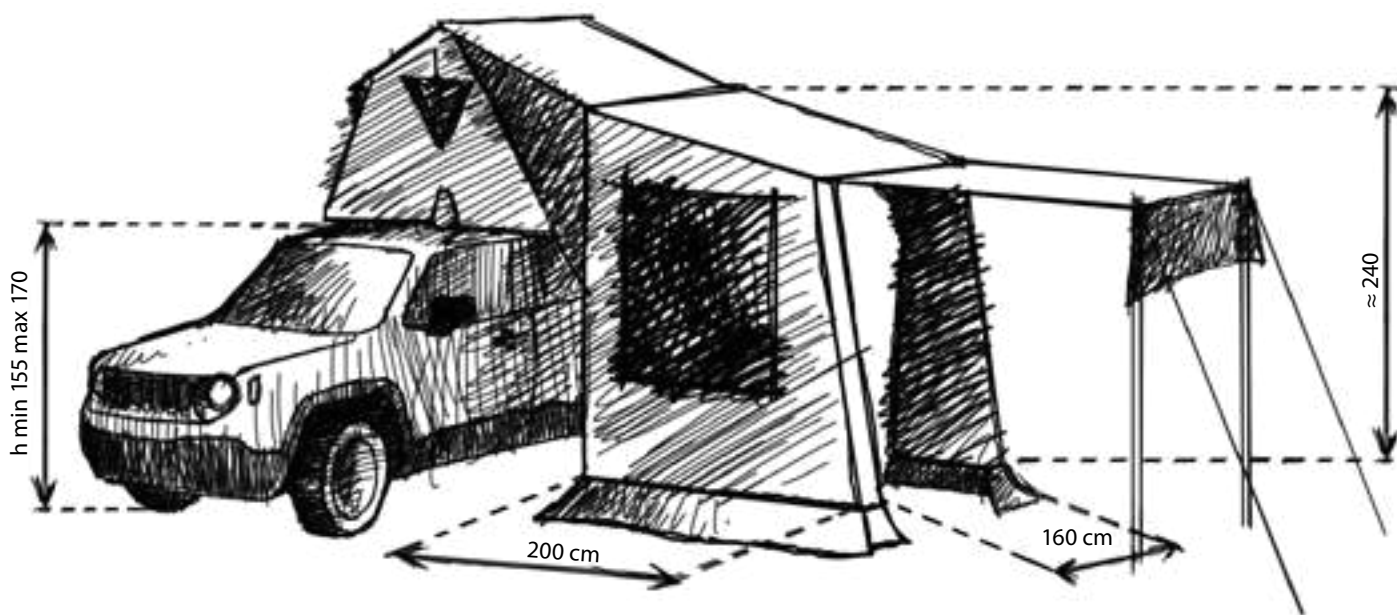

Elozierter Aluminiumrohr



ACCESSORIES

OVERCAMP®

1 - BODENSTANDFÜSSE (Art. O/06A)

Vier stabile Bodenstandfüße, auf die das Overcamp in ca. 25 cm Höhe gestellt werden kann. Sicherer Schutz vor Feuchtigkeit, Wasser und Insekten. Klappbar, verstellbar und gering im Packmaß, sind sie sehr handlich und können während der Fahrt montiert bleiben.

2 - SONNENSEGEL (Art. O/05A)

Ein großes und praktisches Sonnensegel für Overcamp als Schutz gegen Sonne und Regen. Dachabmessungen: 200 x 170 cm. Länge: ca. 4 m.

3 - THERMOHAUBE (Art. O/08A)

Die Thermohaube (aus PU-beschichtetem Nylongewebe) dient dem Schutz vor Feuchtigkeit und bietet zusätzlich Wind- und Kälteschutz. Es ist einfach anzubringen und kann bei geschlossenem Zelt aufgebaut bleiben. Dieser Zubehörartikel ist vor allem bei Reisen in nördliche Länder empfehlenswert.

4 - ROLLING TOP - SHELL

Art. R/TOP - S cm 180x180

Art. R/TOP - M cm 220x225

Es besteht aus einer klappbaren Tragstruktur in einer eloxierten Alu-Box und kann einfach auf jedem Dachgepäckträger montiert werden. Es ist ein exklusives Produkt; entworfen und hergestellt von Fiamma® für Autohome. Inklusive im Lieferumfang der Standard-Ausrüstung: Haken Stütze des ausrollbaren Sonnensegels, das an den Stangen des Dachgepäckträgers befestigt wird.

ROLLING TOP - SOFT

Art. R/TOPS - S cm 200x250

Sonnensegel mit Tragstruktur aus Aluminium mit PVC-Cover, einfach auf jedem Dachgepäckträger zu montieren. Ein immer einsatzbereites, zweckmäßiges Autohome® Produkt. Inklusive im Lieferumfang der Standard-Ausrüstung: Haken Stütze des ausrollbaren Sonnensegels, das an den Stangen des Dachgepäckträgers befestigt wird.





3





Rallye fährt man um zu gewinnen. Aber das ist nicht der einzige Grund - den Reiz des Urwalds kann man nicht beschreiben, es ist das Adrenalin, das mich das Leben fühlen lässt.

Mikj Fragapane, raider

MONTAGE System

Das exklusive Autohome-Befestigungssystem ermöglicht die Montage der Dachzelte auf allen Fahrzeugen: PKW's, Geländefahrzeugen, Kombis, Campingbussen, Pick Up's, u.s.w. ...

Ein universelles, schnelles und sicheres System, das auf üblichen Grundträgern (nicht im Lieferumfang) die Zeltbefestigung in der gewünschten Position einfach und problemlos ermöglicht.

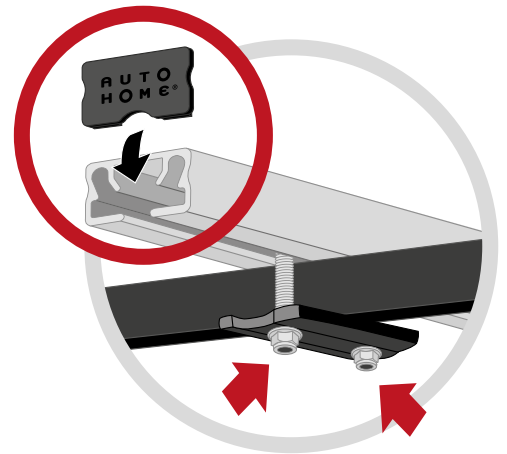

NEW 2021

Das in die Basis integrierte „C“-Profil der Stangen hat eine optimierte Form, um das Anziehen der Schrauben zu erleichtern.

INDEPENDENT

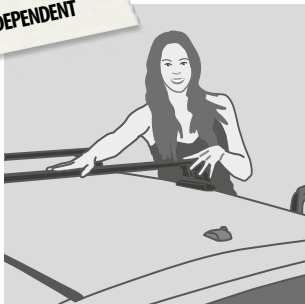

1° Vorteil:

Die Zelte sind komplett unabhängig vom Grundträger, was eine vereinfachte Anbringung auf dem Autodach ermöglicht.

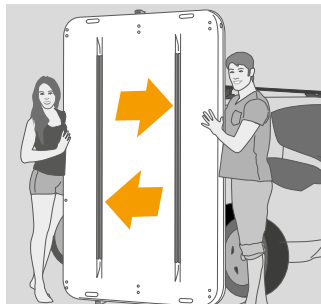

2° Vorteil:

Die Bodenschalen bzw. die Bodenplatten aller Autohome-Modelle sind zur Verstärkung mit „C“-Profilschienen versehen und ermöglichen die Anbringung des Zeltes an die Dachträger mit den entsprechenden Klammern.



3° Vorteil:

Es bedarf lediglich 2 Personen (seitlich des Autos positioniert), um das Zelt anzuheben und es auf den Dachträgern anzubringen ohne Gefahr die Karosserie zu beschädigen.

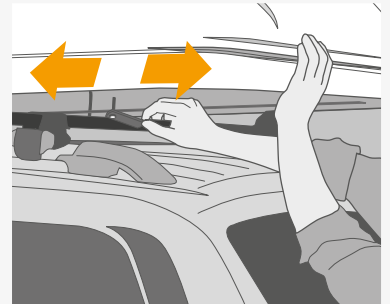

4° Vorteil:

Die serienmäßigen Klammern laufen in den „C“-Schienen und ermöglichen dadurch die Befestigung des Zeltes an der gewünschten Position. Die Position ist je nach Autotyp, Dachträger oder ästhetischem Geschmack veränderbar.



Zur Anbringung auf den Dachträgern müssen die Bodenschalen bzw. Bodenplatten der Zelte nicht durchbohrt werden.



Es bedarf keiner Löcher in den Dachträgern zur Befestigung des Zeltes. Ein heutzutage durch die Sicherheitsvorschriften unzulässiger Vorgang. Es dürfen keine Veränderungen an den Dachträgern vorgenommen werden.



4 serienmäßige in der Ausstattung enthaltene Klammern ermöglichen eine einfache und bequeme Montierung nach Anleitung.

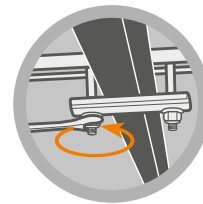

Universal System Autohome ist ein Norm zertifiziertes Befestigungssystem TÜV - ID: 0000024461 Vorsicht vor Fälschungen



Grundträger auf einem PKW ohne Regenrinne.



Grundträger auf einem Fahrzeug mit Regenrinne.



Grundträger auf einem Fahrzeug mit Dach-Reling.



Auf Anfrage auch Gepäckträger Grand Raid: aus Aluminium, Stahl, Standard oder individuell gestaltet.

DIE ORIGINAL HAFTSCHALEN PRODUKTE SIND VOM TÜV SÜD GEPRÜFT



Ein klarer Anzeiger für Qualität

Als Grundkonzept von Autohome steht das Engagement für Forschung und Innovation, und zwar mit einer solchen Beständigkeit und Intensität, dass sich das Unternehmen um die maßgeblichsten Qualitätszertifizierungen verdient gemacht hat. Das hervorragende Maß an Sicherheit und Zuverlässigkeit der weltweit bekanntesten und meistverkauften Dachzelte wird durch die internationale TÜV SÜD- Zertifizierung bestätigt. Eine prestigevolle Anerkennung, ein genaues Signal dafür, wie die Merkmale und Funktionen der charakteristischen Autohome-Dachzelte sorgfältig getestet wurden.

TÜV SÜD-Zertifizierung: einzigartig, streng, unparteiisch.

Die TÜV SÜD-Zertifizierung ist allgemein als die wahre „Qualitätslizenz“ des Produkts anerkannt. Sie ist nicht zu verwechseln mit der ISO-Zertifizierung, die sich auf Unternehmensparameter bezieht! TÜV SÜD steht für die strengste Zertifizierung, die speziell die Qualität des Zeltes einschließlich der Sicherheit des Dachzeltes während der Fahrt garantiert. Um ein Höchstmaß an Sicherheit zu gewährleisten, unterzieht die Zertifizierungsstelle TÜV SÜD beispielsweise durch Simulation extremer Einsatzbedingungen die Zelte Prüfungen und Kontrollen unter hohen Belastungen. Aber das ist noch nicht alles: Für die absolute Sicherheit der Prüfergebnisse werden die Autohome-Dachzelte auch zusätzlichen Tests unterzogen, die von anderen Zertifizierungsstellen durchgeführt werden.

Achtung: Zertifizierungen sind nicht alle gleich!

Im Markt werden Dachzelte angeboten, die als „zertifiziert“ deklariert werden, die aber keine wirkliche Produktzertifizierung haben. Man muss sich vor Teilzertifizierungen hüten (die nur einige Details betreffen), oder vor Zertifizierungen, die sich auf ISO 9001-Indikatoren beziehen, die in Wirklichkeit nur die Unternehmensorganisation betreffen und in keiner Weise die Qualität und Sicherheit des „Produkts Zelt“ garantieren. Die AUTOHOME-Zertifizierung hingegen ist global und betrifft das gesamte Produkt. Die TÜV SÜD-Zertifizierung ist daher für alle wichtig: für professionelle Einkäufer, die die Produkte auswählen können, mit denen sie mit gutem Gewissen im Markt agieren können; für die Endverbraucher, die sofort erkennen, welche Produkte ein Höchstmaß an Zuverlässigkeit garantieren können.

AUTOHOME RANGE PERFORMANCE

Aus vielen Jahren Erprobung haben wir ein Leistungsprofil der Autohome-Dachzelte entwickelt.

	MAGGIOLINA					COLUMBUS			TEXTILE RANGE			
	Carbon Fiber	Airlander	Extreme	Grand Tour	Airtop	Variant	Carbon Fiber	X-Long	A-C	Overland	Overzone	Overcamp
SCHNELL ZU ÖFFNEN	●●	●●	●●	●●	●●●	●●●●	●●●●●	●●●●●	●	●	●	●
RAUMVOLUMEN	●●	●●	●●	●●	●●	●●●	●●●	●●●●	●●●	●●●	●●●●	●●
SCHALENKAPAZITÄT	●●	●●	●●	●●●	●●●	●●	●●	●●	—	—	—	—
TRANSPORT (FAHRRAD, SURFBRETT, U.S.W.)	—	—	●●	●●	—	●	—	—	●●	●●	●●	●●●
MAXIMALE LAST AUF DEN SCHALEN	—	—	25 kg	15 kg	—	15 kg	—	—	—	—	—	—
AERODYNAMIK FÜR GERINGEN SPRITMEHRVERBRAUCH	●●●	●●●	●●	●●●	●●●	●●●	●●●	●●●	●	●	●	●
WINDSTABILITÄT	●●●●	●●●●	●●●●	●●●●	●●	●●	●●	●●	●	●	●	●
ISOLATION GEGEN HITZE	●●●	●●●	●●●	●●●	●●●	●●●	●●●	●●●	●●	●●	●●	●●
ISOLATION GEGEN KÄLTE	●●●	●●●	●●●	●●●	●●●	●●●	●●●	●●●	●	●	●	●
OFF-ROAD EIGNUNG - PISTENFESTIGKEIT	●●●	●●●	●●●	●●●	●●●	●●●	●●●	●●●	●●●	●●●	●●●	●●●
GEWEBEEIGENSCHAFTEN	●●● DRALON	●●● DRALON	●●● DRALON	●●● DRALON	●●● DRALON	●●● AIRTEX	●●● AIRTEX	●●● AIRTEX	●●● K 200	●●● K 200	●●● K 200	●●● K 200
ATMUNGSAKTIVITÄT DES STOFFS	●●●	●●●	●●●	●●●	●●●	●●	●●	●●	●●●	●●●	●●●	●●●
TECHNISCHE INNOVATIONEN	●●●●	●●	●●●	●●●	●●●	●●●	●●●●	●●●●	●●	●●	●●	●●

Beurteilungslegende: ● = GUT ●● = SEHR GUT ●●● = AUSGEZEICHNET ●●●● = SUPER

UNIVERSAL ACCESSORIES

1 - MATRATZENUNTERLAGE DRYWEAVE® (Art. ACS-3D)

ACS-3D ist ein elastisches, dreidimensionales Gewirk mit über 95% Luftanteil, hergestellt aus PP (Polypropylenfilament). Diese Matten sind als Rückenbelüftung in Hightech Rucksäcken seit Jahren bewährt! Die Druckfestigkeit beträgt 1t/qm. Die Feuchtigkeit kann nun nach allen Seiten abströmen, es bildet sich fast kein Kondensat mehr. Folgende drei Formate sind erhältlich: Small (cm 120x210), Medium (cm 140x210) und Large (cm 160x210).

2 - KIT COMFORT PLUS (Art. O/S)

ORTHOPÄDISCHE FEDERN + MATRATZE MIT STRUKTUR

Zwei grundlegende und aufeinander abgestimmte Lösungen, um sich auf Reisen besser auszuruhen und zu erholen: Ein hochwertiger Gitterrost mit Federn (3 cm) und die entsprechende Matratze "aus Schaumstoff" (5 cm), die für mehr Komfort am Zeltboden platziert wird, einfach in der Zeltschale zu verstauen ist, eine orthopädische Stützfunktion für den gesamten Körper gewährleistet und Qualität und Vielseitigkeit in sich vereint: an jede Dachzelt Ausführung anpassbar.

3 - MULTILIFT (Art. K/15A)

Befestigungssatz: Ein Rollensystem ermöglicht die Zeltbefestigung an der Garagendecke.

4 - UNIVERSELL DIEBSTAHLSICHERUNG (Art. K/16A)

Das Dachzelt ist ein wertvoller Nutzgegenstand, der geschützt werden muss!

Autohome dachte auch darüber nach, wie man Diebstahl verhindern kann.

Um das Dachzelt vor böswilligen Absichten zu schützen, haben wir ein einzigartiges System entwickelt, das das Entfernen des Dachzeltes von den Dachträgern des Autos verhindert.

DER DIEBSTAHLSICHERUNGS-BAUSATZ BASIERT AUF DREI PRINZIPIEN:

A - Zweckmäßigkeit des Systems

B - Strapazierfähigkeit der Bauteile

C - Effizienz des Sicherheitsschlüssels

Das Kit bestehend aus 4 Diebstahlsicherungskappen und einem Spezialschlüssel.

5 - SONNENSEGEL COMPASS (Art. TC/01)

Compass 220 cm (Länge des Markisensacks)

Dieses Sonnensegel ist leicht und multifunktional. Es bietet zuverlässigen Schutz vor Sonne und eignet sich sehr gut für Geländewägen und Minivans. Das Öffnen des Sonnensegels erfolgt kreisförmig um 270° und es lässt sich besonders schnell und einfach auf- und abbauen.

6 - ROLLING TOP - SHELL

Art. R/TOP - S cm 180x180

Art. R/TOP - M cm 220x225

Es besteht aus einer klappbaren Tragstruktur in einer eloxierten Alu-Box und kann einfach auf jedem Dachgepäckträger montiert werden. Es ist ein exklusives Produkt; entworfen und hergestellt von Fiamma® für Autohome. Inklusive im Lieferumfang der Standard-Ausrüstung: Haken Stütze des ausrollbaren Sonnensegels, das an den Stangen des Dachgepäckträgers befestigt wird.

ROLLING TOP - SOFT

Art. R/TOPS - S cm 200x250

Sonnensegel mit Tragstruktur aus Aluminium mit PVC-Cover, einfach auf jedem Dachgepäckträger zu montieren. Ein immer einsatzbereites, zweckmäßiges Autohome® Produkt. Inklusive im Lieferumfang der Standard-Ausrüstung: Haken Stütze des ausrollbaren Sonnensegels, das an den Stangen des Dachgepäckträgers befestigt wird.

7 - DIEBSTAHLSICHERUNG MIT SCHLÜSSEL

Auf Wunsch ist die neue Autohome-Technologie mit Schloss mit Schlüssel für Hartschalen-Dachzelte konzipiert und geeignet, die sich durch Gasfedern öffnen lassen: für die Linien Columbus- und Airtop. Bei Maggolina-Modellen mit Handkurbelöffnung ist diese nicht erforderlich.



1
MATRATZENUNTERLAGE



4
UNIVERSELL DIEBSTAHLSICHERUNG



7
DIEBSTAHLSICHERUNG MIT SCHLÜSSEL

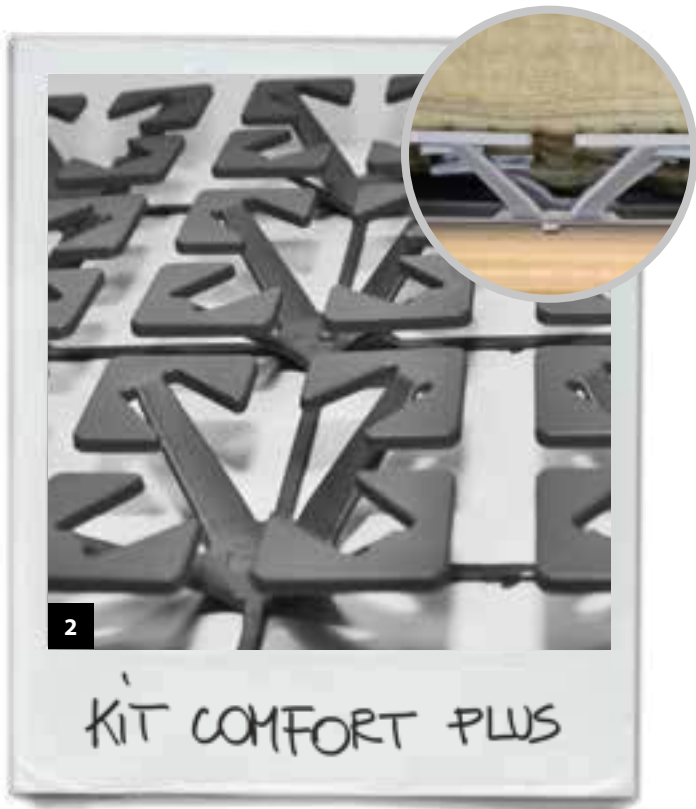

ROLLING TOP SMALL

ROLLING TOP MEDIUM

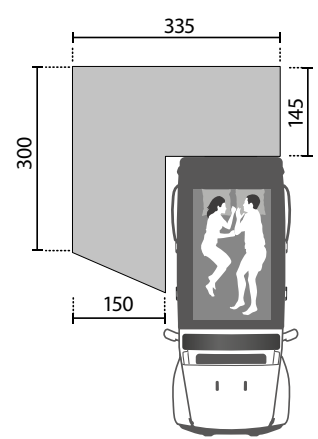
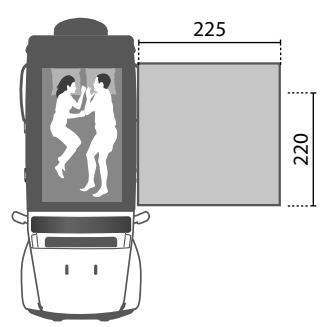
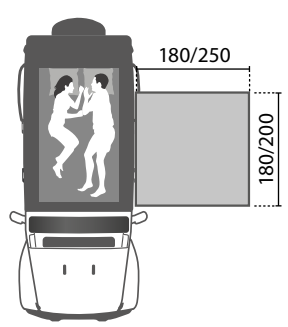



NO PLASTIC
NO STRAWS
NO COTTON FIOC
NO CHABETTE BUFFS
NO DETERGENT VOSES

7MILAMIGLIAALONTANO.COM

7MML_5.0 H2oPLANET PROJECT

Ein 7-Jahres-Projekt zur kartographischen Erfassung der Küsten dieser Erde

Ein neuer und gewagter Traum, ein Porträt des Gesundheitszustands der Meere und Ozeane und derer, die an den Küsten leben, auf der schmalen Linie, die das Land vom Wasser trennt. Fotografen, Videomacher, Schriftsteller und Meeresbiologen zeigen die schönen und hässlichen Aspekte dessen, was sie im Zuge dieses monumentalen Dokumentationswerks antreffen werden. Wie immer dient die Reise dazu, Spenden für gemeinnützige Partnerverbände zu sammeln.

Kulturverband 7milamigialontano

Giuliano Radici - Fotograf und Project Manager



MEINUNGEN ÜBER UNS



Martin Mikulěčák - Extremabenteurer und Mitglied der "Hummer Expedition Island" - Der Gletscher von Vatnayokull (Island)
«Es ist der größte Gletscher Europas, fast gleich groß wie Korsika. Hier in Island fürchteten wir die eisige Kälte und die starken Windböen, aber auf die Thermohaube und auf die Festigkeit des Zelttes war immer Verlass. Es gab nie Probleme. In einem herkömmlichen Zelt, oder einem anderen Autodachzelt, wäre dies sicher nicht möglich gewesen».



Desert Scorpion - Das Gewinner Team
Von den Dünen der Sahara über australische Wüsten, von den Gaisieren Islands zu den Gipfeln des Himalajas: Die "Skorpions" sind eine der aktivsten Gruppen im Ausland. Als technische Unterstützung bei verschiedenen Wettbewerben weltweit, wie zum Beispiel dem Rain Forest Challenge Malese sind sie mit dabei. Sechs Saharareisen und verschiedene andere Vorhaben stehen in ihrem Terminkalender.



Akis Temperidis, Voula Netou - Superstar travellers
"Wir sind's! Wir müssen Euch sagen, dass das Leben mit einem Maggiolina fantastisch ist! Bis heute haben wir über ein Jahr darin geschlafen (300 Nächte darin verbracht in 475 Reisetagen) und lieben es noch immer. Grüße aus Bangkok, Thailand."



Carsten Averkamp - Project Manager
Lutz Rathmann - Lead Instructor
Tour-Leaders aus den wichtigsten Expeditionen, internationale Auswähler. Land Rover Experience setzt sich das Ziel Off-Road-Liebhaber zu trainieren, damit dieselben fern von ausgetretenen Pfaden sowie von Touristenhochburgen exotische Länder entdecken können. Mit Autohome kann man bei jeder Tat erfolgreiche Ergebnisse erhalten!



Sonja Vietto Ramus - Ténéré 2000 - Fotografin und Journalistin für Geländewagen- u. Rennmannschaftenzeitschriften.
"Afrika und Motorräder sind meine Passion sowie meine Arbeit: Seit 2000 fahre ich oft nach Nordafrika, um in den schönsten Wüsten der Welt Rennwagen u. -motorräder zu fotografieren. Ich fahre immer mit Freunden und unbedingt mit Toyota-Fahrzeugen und Autohome-Zelten, um auf Abenteuerjagd zugehen!"



Juerg, Angelica, Tom, Cornelia, Jean Pierre, Alexandre, Doris, Heidi, Jean Francois, Erich - Trans-Afrika
"Wir sollen immer versuchen unsere Lebensträume zu erfüllen. In acht bis neun Wochen durch Afrika – von Marokko über Westafrika nach Kamerun und weiter über Gabun, beide Congo, durch Angola nach Namibia zum schlussendlichen Ziel, dem Kap der Guten Hoffnung in Südafrika".





Silk Road - Jürg Solberger, Severin Bucher und sein Team, professionelle Experten großer Abenteuerreisen. Sie reisten auf den Spuren des Marco Polo, vom Abendland in den Orient, mit dem Ziel, die Geschichte und die Ereignisse von damals, die das Schicksal der Völker sehr geprägt hat, zu entdecken.



Danilo Tapietti
„Mehr als 25 Jahre war ich Mitglied der Ballettgruppe der Mailänder Scala. Die berühmtesten Theater der Welt habe ich nun durch die grünen mongolischen Prärien und andere wilde Orte der Welt ersetzt.
Dank des Komforts in „meinem“ Columbus Zelt habe ich kein Heimweh..“



Sfefano Pesarelli, Francesca Guazzo
Im Rahmen der Magisterarbeit in Architektur mit dem Thema „Schutz der historischen Werte und Umweltschutz“ sahen wir unglaubliche Naturschauspiele, Völker, Savannen und Tiere begleiteten uns auf der Afrikaüberquerung nach Ilha de Mocambique.



Stephan Wermuth - Photographer und Bilia (links)
“Bei Tag sehe ich Dünen, die so hoch wie Berge sind, bei Nacht wartet ein 5 Sterne Schlafzimmer auf mich. Zwar ist meine Maggiolina in den meisten Fällen der Star, aber ich bin trotzdem nicht eifersüchtig. Im Gegenteil; ich bin sehr stolz darauf, dass ich die Fotos, die ich schieße, mit ihrer Hilfe gemacht habe. Diese Fotos schmücken auch meine Hauswand... Wenn man am Ende der Welt ist, weiß man nicht, was einen erwartet. Deshalb ist es besser, wenn man gut ausgerüstet ist.“



Roberto Cattone - Tour leader
“In seltenen Fällen, aber immer begründet, genügt es, einen Begriff zu nennen, um bei Menschen Gefühle zu wecken und Erlebtes wieder aufflammen zu lassen. Einer dieser Begriffe ist Autohome: Wie ein Schmuckkästchen ist dieser Inbegriff für kleine und große Abenteuer, nahe und ferne Erinnerungen, Bequemes und Entspannendes; ich habe den Geruch des Sandes in der Nase und spüre die Ruhe der sternenklaren Nächte.“



Bernd Woick und seine Leidenschaft für Afrika
Der Reiseexperte und Überlebenskünstler hat seit 1974 mit seiner Frau und später auch mit den Kindern zahlreiche Afrika Reisen unternommen und über 1000 Nächte im Dachzelt verbracht. Nächte unter Sternen, umgeben von Dünen, von Elefanten, von tropischem Regenwald, von Löwen, von Menschen und manchmal auch von Autos. Seit 1982 hat er seine Leidenschaft zum Beruf gemacht.



Jean Pierre Steinhagen - Desert Live - Reiseorganisation
Ex-Rallye Rennfahrer und Experte der afrikanischen Wüsten.
“Wir sind eine Gruppe von Lehrern, allesamt Afrikaliebhaber, die Ihr Know-How zur Verfügung stellen, um den Teilnehmern die wunderbaren Wüstenlandschaften näher zu bringen. Es gibt wenige Orte, an denen wir nicht waren und dank Autohome, werden diese auch immer weniger..“



Patrick Galibert - Professioneller Fotograf
Zwei- oder dreimal pro Jahr sind wir unterwegs und das Columbus-Dachzelt ist ein wichtiges Element für unser Zeltlager und unsere Nachtruhe: Komfort und schnelles Öffnen des Zeltes sind für uns wesentliche Eigenschaften! Nach vielen Rennfahrten hat sich einiges bei den 4x4-Fahrzeugen geändert, aber das Columbus-Dachzelt ist unverändert geblieben: Es ist unser zuverlässiges Zelt!





Jiri Chramosil - Volkswagen Touareg Club

Internationaler Lehrer und Tester organisiert Expeditionen in der ganzen Welt. "Die Sonne brennt, der Sand bewegt sich wirbelartig, es ist so heiss, dass sich der Himmel mit der Wüste vermischt. Noch einige Kilometer und man trifft am Ziel ein. Tatsächlich gibt es kein bestimmtes Ziel, aber das Wichtigste ist, dass man sich mit Maggiolina immer zu Hause fühlt, und das auf der ganzen Welt. Maggiolina: Qualität und dazu das sehr ästhetische Aussehen."



Any Soares aus Kap Verde

Daniele Benzi aus Mailand - Island

"Unser Team besteht aus begeisterten Grafikern und Fotografen, die uns bei der Entdeckung neuer Wege begleiten. Die Zauberkraft des Reichs der nordischen Sagen ist die Inspiration unserer Reise, die uns bis zum letzten Sonnenstrahl begleitet. Wunderbar!"



Diego Assandri, Luca Oddera - Jambo

Willst Du mit dem Auto durch Afrika fahren... Warte mal, ich muss überlegen... Down the Africa-Expedition (West-TransAfrika) ist das Ergebnis des Treffens vom Fotografen Diego Assandri mit dem Philosophen Luca Oddera. Von Tanger nach Kapstadt: 25000 km durch den Schwarzen Erdteil, um durch den "Freunde für Afrika"-Wohltätigkeitsverein nach der Demokratischen Republik Kongo humanitäre Hilfe zu bringen. "Houston - wir haben ein Problem: Hier sind die Kinder nie auf dem Mond gewesen."



Pierluigi Rizzato - Wildlife Photographer

Fotograf seit mehr als zwanzig Jahren – beschäftigt sich mit beziehungsweise begeistert sich für Naturbilder. Mit seinen Bildern hat er international mehr als 180 Preise erhalten. Er hat Wettbewerbe in Argentinien, Österreich, Belgien, Kanada, China, Kroatien, Deutschland, Großbritannien, Indien, Indonesien, Holland, Republik San Marino, Schottland, Singapur, USA und Vietnam gewonnen. Besonders erwähnenswert ist der Grand Prix am Trierenberg Austrian Super Circuit, der wichtigste Wettbewerb weltweit.



Sergi Garcia - Gruppenführer

"Unser Ziel ist, nicht nur zu reisen, sondern andere Völker und Kulturen kennen zu lernen und mit Ihnen in Kontakt zu treten. Wir sind mit unserem LKW unterwegs und bieten gerne unsere Hilfe und Zusammenarbeit an, wenn jemand in Schwierigkeiten ist".



Edo Bauer - "Sowohl in der hellen als auch in der dunklen

Nacht sowie wenn der Sandsturm wütet, habe ich es gern in einem einfachen Feld zu arbeiten. Die Wüste ist furchtbar und erbarmungslos, aber wenn man die Wüste kennengelernt hat, kann man sie nicht vergessen. Aus beruflichen Gründen schreibe ich Artikel über Motorräder in Afrika und fotografiere sie auch. Die Wüste ist fast immer mein Reiseziel und das Zelt auf meinem Toyota ist mein 'Feriendorf all inclusive'."



Honza Perclik - Enthusiast raider

"...Es war sehr kalt, wir waren in einem geschlossenen Ort: Fenster, Türen, alle Öffnungen waren einwandfrei zu und wir haben kein Feuchtigkeitsproblem gehabt. Es stimmt: Das Zeltgewebe ist wie das Gewebe unserer total atmungsfähigen Jacken. Maggiolina ist unserer Meinung nach das beste Zelt! Bye Bye."



Vanni Oddera "Es gibt Menschen die keine Initiative ergreifen,

um etwas an ihrer Situation zu ändern; sie sind in ihrem Sicherheitsdenken gefangen, im Konformismus und in den Traditionen, mit denen sie ihr Gewissen beruhigen: In Wahrheit ist eine sichere Zukunft das Grab der Abenteuerlust der Menschen. Der Lebensgeist ist die Leidenschaft für das Abenteuer. Neue Erfahrungen schenken uns Lebensfreude, ein ständig wechselnder Horizont, jeden Tag unter einem neuen Himmel zu verbringen, ist eine der größten Freuden die uns geschenkt werden ... und genau aus diesem Grund ist mein Zelt mein Heim."





The Great Escape

“Unglaubliche Fahrzeuge, die von außergewöhnlichen Personen gelenkt werden” so wurde Land Rover in einer Werbung angepriesen. Patricia Fehr und Germain de Cordoba aus Buenos Aires: Ein Unterfangen quer durch Amerika, auf der Suche nach den Wurzeln und der Identität Amerikas.



Doris Sollberger - China

“Seit 1986 reist Doris Sollberger mit ihrem Mann durch Afrika, Asien, Amerika und Mexiko. Sie hat vier Kinder und während solcher Reisen schläft sie in Autohome-Dachzelten. Sie besitzt und fährt Atlas Travel World-Fahrzeuge und ist nicht nur für ihre Kinder verantwortlich. Sie fährt auch Landcruiser und ist für ihre Kunden Ansprechpartner.”



Fritz Bez - Reiseexperte

“Verlasse nie die alte Strasse, um eine neue einzuschlagen”
«...Wer ans Ende der Welt gelangen will, der weiß, dass es, um dorthin zu gelangen nicht nur Autobahnen, sondern auch viel schlecht befahrbare Wege gibt: Wälder, sandige Gegenden voller Furchen. Um überall auf der Welt zu Hause zu sein, ist Autohome eine große Unterstützung»



Franco Della Dora

Vor 40 Jahren haben meine Reisen durch Europa mit meinem Air Camping Zelt begonnen. Seitdem habe ich mehrere Dachzelte mit ähnlichem Aussehen ausprobiert, aber die aktuelle Ausführung des Maggiolina Safari Zeltes ist dank seiner Materialqualitäts- und Komforteigenschaften bei weitem besser. Auch bei 70 km/h Wind und Temperaturen unter Null hat man keine Probleme!



Enrico Caruso, Lucia Tincani - Enthusiastic travellers

“Vor Schluchten und Gletschern oder einem Rieseneich, neben einem Wildbach... gibt es immer triftige Gründe, um zu halten. Das Wichtigste ist, Maggiolina zu haben. Maggiolina ist das für alle Umstände geeignete Zelt. Liebe Grüße an Alle.”



Oskars 4x4 Style

“Nimmt man an den Heavy Duty Trophy Raids teil, die über mehrere Tage gehen, so ist die Müdigkeit am Ende des Tages unvermeidbar. In solchen Fällen erweist sich ein Zelt, das in einer Minute komplett fertig montiert ist, als unglaublich nützlich. Unser Autohome-Dachzelt AirTop kann an Überrollkäfigen, Fahrzeugdachträgern sowie an Gepäckträgern befestigt werden. Dies ermöglicht auch die Anbringung des Zeltes an Expeditions- und Raid-Fahrzeugen sowie an Freizeitfahrzeugen.”



Ronny Stavsholt [Norway] - Enthusiastic raider

“Fantastische Abende, die tief im Herzen immer in Erinnerung bleiben. Stimmt, manchmal übertreibe ich etwas, aber wenn ich am Ende der Welt bin und eine Kurbel mir Sicherheit bieten kann, dann ist es Maggiolina, meine treue Weggefährtin. Ich liebe es sehr!”



Mauro Camisasca

Mailand-Mongolei: drei Monate Reise, nur eine einzige Nacht im Hotel. “Die Übernachtungen im Zelt sind ein Gefühl unendlicher Freiheit; ich erlebe die Natur um mich, die Reinheit der Luft, das Rauschen eines Bachs, den Windhauch, auch mit geschlossenen Augen kann ich die Sterne am Himmel sehen. Zweckmäßigkeit, Komfort und Sicherheit sind die wichtigen Eigenschaften meines Columbus-Zeltes, die mir gestatten, solche Emotionen am besten zu erleben”









modelle im VERGLEICH: serienmäßig wird folgendes geliefert

Wichtiger Hinweis: Mit Autohome erhält man Spitzenqualität serienmäßig!
Die Autodachzelte, die auf Rallys und Expeditionen seit vielen Jahren von den Profis eingesetzt werden, entsprechen vollständig den serienmäßigen Modellen!

Info:

AUTOHOME-OFFICIAL.COM



MAGGIOLINA[®] CARBON FIBER

SMALL 	VOLUMEN ca. 196 l*	Mod. 130 x 210 Geschlossen h: cm 30 Geöffnet h: cm 92 Masse: ca. 56 kg	Art. MCF/01	Maggiolina Carbon Fiber Small
MEDIUM 	VOLUMEN ca. 220 l*	Mod. 145 x 210 Geschlossen h: cm 30 Geöffnet h: cm 92 Masse: ca. 62 kg	Art. MCF/02	Maggiolina Carbon Fiber Medium

Serienmäßig wird folgendes geliefert:

Die Schalen sind aus Kohlenstofffaser, um maximale Haltbarkeit und Leichtigkeit zu garantieren. Das verwendete Dralon Gewebe mit der Farbe Dark Grey ist wasserundurchlässig und atmungsaktiv. Ausstattung mit 2 Eingänge, die man stufenlos öffnen kann, 2 Fenster, Moskitonetze an allen Öffnungen. 4 Befestigungsklammern für die Befestigung am Gepäckträger, 1 Kurbel, kondensatabweisendes und schalldichtes Unterdach, praktisches Ablagenetz, 2 abnehmbare Hängetaschen, 1 Matratze und 2-3 Kissen, 2 Lüftungskapen, 1 Deckenlampe, 1 Teleskopleiter aus Aluminium, Tragetasche für die Leiter, elastische Schnüre, um das Zusammenfallen des Stoffes zu erleichtern.

MAGGIOLINA[®] AIRLANDER

SMALL 	VOLUMEN ca. 196 l*	Mod. 130 x 210 Geschlossen h: cm 30 Geöffnet h: cm 92 Masse: ca. 66 kg	Art. MB/09	Maggiolina Airlander Blue Small
MEDIUM 	VOLUMEN ca. 220 l*	Mod. 145 x 210 Geschlossen h: cm 30 Geöffnet h: cm 92 Masse: ca. 72 kg	Art. MB/10	Maggiolina Airlander Blue Medium
LARGE 	VOLUMEN ca. 260 l*	Mod. 160 x 215 Geschlossen h: cm 30 Geöffnet h: cm 92 Masse: ca. 84 kg	Art. MB/11	Maggiolina Airlander Blue Large





Serienmäßig wird folgendes geliefert:

4 Klammern zur Befestigung am Dachgepäckträger, 1 Kurbel, 2 Eingänge, 2 Fenster mit Moskitonetz, kondensabweisender Innenhimmel, Schaumstoffmatratze und 2 bis 4 Kissen mit Bezügen, 12V Innenleuchte, 1 höhenverstellbare Aluminium-Leiter.

X-Long - Auf vielfachen Wunsch können wir das Small und Medium auch in längerer Version liefern (L=230 cm). Diese zusätzlichen 20 cm bieten nicht nur großen Personen einen mehrfachen Platzkomfort! Die Version X-Long ist für mittlere und große Fahrzeuge geeignet (4x4, Minivans, Lieferwagen, SUV und Kombis).

Masse: Small ca. 72 kg - Volumen: ca. 210 l*
Masse: Medium ca. 79 kg - Volumen: ca. 235 l*

MAGGIOLINA[®] AIRLANDER⁺

SMALL 	VOLUMEN ca. 196 l*	Mod. 130 x 210 Geschlossen h: cm 30 Geöffnet h: cm 92 Masse: ca. 66 kg	Art. MPG/09 Art. MPS/09 Art. MPC/09 Art. MPBS/09	Maggiolina Airlander Plus Gray Small Maggiolina Airlander Plus Safari Small Maggiolina Airlander Plus Carbon Small Maggiolina Airlander Plus Black Storm Small
MEDIUM 	VOLUMEN ca. 220 l*	Mod. 145 x 210 Geschlossen h: cm 30 Geöffnet h: cm 92 Masse: ca. 72 kg	Art. MPG/10 Art. MPS/10 Art. MPC/10 Art. MPBS/10	Maggiolina Airlander Plus Gray Medium Maggiolina Airlander Plus Safari Medium Maggiolina Airlander Plus Carbon Medium Maggiolina Airlander Plus Black Storm Medium
LARGE 	VOLUMEN ca. 260 l*	Mod. 160 x 215 Geschlossen h: cm 30 Geöffnet h: cm 92 Masse: ca. 84 kg	Art. MPG/11 Art. MPS/11 Art. MPC/11 Art. MPBS/11	Maggiolina Airlander Plus Gray Large Maggiolina Airlander Plus Safari Large Maggiolina Airlander Plus Carbon Large Maggiolina Airlander Plus Black Storm Large
360° X-LARGE 	VOLUMEN ca. 300 l*	Mod. 180 x 230 Geschlossen h: cm 30 Geöffnet h: cm 92 Masse: ca. 99 kg	Art. MP360/12 Art. MP360BS/12	Maggiolina Airlander Plus Carbon 360° X-Large Maggiolina Airlander Plus Black Storm 360° X-Large

Serienmäßig wird folgendes geliefert:

4 Klammern zur Befestigung am Dachgepäckträger, eine Kurbel, 2 Eingänge, die man stufenlos öffnen kann, und 2 Fenstern, Moskitonetze an allen Öffnungen, kondensabweisender und schalldämpfender Innenhimmel, praktisches Ablagenetz, 2 Abnehmbare Hängetaschen, eine Matratze und 2-3-4 Kissen, 2 Ventilationsöffnungen, eine Deckenlampe zur Innenbeleuchtung, eine höhenverstellbare Aluminium-Leiter, Tragetasche für die Leiter, elastische Schnüre, um das Zusammenfallen des Stoffes zu erleichtern.

X-Long - Auf vielfachen Wunsch können wir das Small und Medium: auch in längerer Version liefern (L=230 cm). Diese zusätzlichen 20 cm bieten nicht nur großen Personen einen mehrfachen Platzkomfort! Die Version X-Long ist für mittlere und große Fahrzeuge geeignet (4x4, Minivans, Lieferwagen, SUV und Kombis).

Masse: Small ca. 72 kg - Volumen: ca. 210 l*
Masse: Medium ca. 79 kg - Volumen: ca. 235 l*

MAGGIOLINA AIRLANDER PLUS 360° X-LARGE

Serienmäßig wird folgendes geliefert:

4 Klammern zur Befestigung am Dachgepäckträger, eine Kurbel, 2 Eingänge, die man stufenlos öffnen kann, und 6 Fenstern, Moskitonetze an allen Öffnungen, kondensabweisender und schalldämpfender Innenhimmel, praktisches Ablagenetz, 2 Abnehmbare Hängetaschen, eine Matratze und 4 Kissen, 2 Ventilationsöffnungen, eine Deckenlampe zur Innenbeleuchtung, eine höhenverstellbare Aluminium-Leiter, Tragetasche für die Leiter, elastische Schnüre, um das Zusammenfallen des Stoffes zu erleichtern.

Vorbereitungen an der oberen Dachzeltshale zur Montage zusätzlicher Dachträger auf der Dachzeltshale (Small und Medium), 4 Klammern zur Befestigung am Dachgepäckträger, 2 Eingänge mit Moskitonetz an der Seite und 1 Eingang mit Moskitonetz an der Stirnseite, praktisches Ablagenetz. Schaumstoffmatratze und 2 bis 4 Kissen mit Bezügen, 1 Deckenlampe, eine höhenverstellbare Aluminium-Leiter, Große Öffnung an der Rückseite mit abgestufter Jalousie und Fenster, Elastischen Bandes zum Schließen des hinteren Eingangs, kondensabweisender und schalldämpfender Innenhimmel, Tragetasche für die Leiter, elastische Schnüre, um das Zusammenfallen des Stoffes zu erleichtern, Kapuzenartiger Air Cap für noch bessere Lüftung und gegen Kondenswasser.



Da die Herstellung der Glasfaserschalen manuell erfolgt, können unterschiedliche Zeltgewichte auftreten. (Da es sich bei Dachzelten um handwerklich gefertigte Produkte handelt, sind Abweichungen bei Gewichten und Abmessungen im Rahmen üblicher Toleranz (+/- 10% möglich). (*) Ungefähres Volumen des Stauraums in der oberen Zeltshale, bei geschlossenem Zustand.

< 26 >



< 28 >





< 29 >



< 30 >



MAGGIOLINA® EXTREME



SMALL 	VOLUMEN	Mod. 130 x 210	Art. MC/05	Maggiolina Extreme Carbon Small
	ca. 203 l*	Geschlossen h: cm 33 Geöffnet h: cm 90 Masse: ca. 70 kg	Art. MG/05 Art. MBS/05 Art. M/05F	Maggiolina Extreme Gray Small Maggiolina Extreme Black Storm Small Maggiolina Extreme Forest Small
MEDIUM 	VOLUMEN	Mod. 145 x 210	Art. MC/06	Maggiolina Extreme Carbon Medium
	ca. 228 l*	Geschlossen h: cm 33 Geöffnet h: cm 90 Masse: ca. 75 kg	Art. MG/06 Art. MBS/06 Art. M/06F	Maggiolina Extreme Gray Medium Maggiolina Extreme Black Storm Medium Maggiolina Extreme Forest Medium

Serienmäßig wird folgendes geliefert:

2 einstellbare Traversen an der oberen Schale, 4 Klammern zur Befestigung am Dachgepäckträger, eine Kurbel, 2 Eingänge, die man stufenlos öffnen kann, 2 Fenstern, Moskitonetze an allen Öffnungen, kondensabweisender und schalldämpfender Innenhimmel, praktisches Ablagenetz, 2 Abnehmbare Hängetaschen, eine Matratze und 2-3 Kissen, 2 Ventilationsöffnungen, eine Deckenlampe zur Innenbeleuchtung, eine höhenverstellbare Aluminium-Leiter, Tragetasche für die Leiter, elastische Schnüre, um das Zusammenfallen des Stoffes zu erleichtern.



MAGGIOLINA® GRAND TOUR



SMALL 	VOLUMEN	Mod. 130 x 210	Art. MC/12	Maggiolina Grand Tour Carbon Small
	ca. 344 l*	Geschlossen h: cm 36 Geöffnet h: cm 96 Masse: ca. 67 kg	Art. MG/12 Art. MBS/12	Maggiolina Grand Tour Gray Small Maggiolina Grand Tour Black Storm Small
MEDIUM 	VOLUMEN	Mod. 145 x 210	Art. MC/13	Maggiolina Grand Tour Carbon Medium
	ca. 378 l*	Geschlossen h: cm 36 Geöffnet h: cm 90 Masse: ca. 72 kg	Art. MG/13 Art. MBS/13	Maggiolina Grand Tour Gray Medium Maggiolina Grand Tour Black Storm Medium
LARGE 	VOLUMEN	Mod. 160 x 215	Art. MC/14	Maggiolina Grand Tour Carbon Large
	ca. 461 l*	Geschlossen h: cm 36 Geöffnet h: cm 96 Masse: ca. 85 kg	Art. MG/14 Art. MBS/14	Maggiolina Grand Tour Gray Large Maggiolina Grand Tour Black Storm Large

Serienmäßig wird folgendes geliefert:

Befestigungen zur Aufnahme zusätzlicher Gepäckbügel auf der Oberschale (Small und Medium), 4 Klammern zur Befestigung am Dachgepäckträger, eine Kurbel, 2 Eingänge, die man stufenlos öffnen kann, 2 Fenstern, Moskitonetze an allen Öffnungen, kondensabweisender und schalldämpfender Innenhimmel, praktisches Ablagenetz, 2 Abnehmbare Hängetaschen, eine Matratze und 2 bis 4 Kissen, 2 Ventilationsöffnungen, eine Deckenlampe zur Innenbeleuchtung, eine höhenverstellbare Aluminium-Leiter, Tragetasche für die Leiter, elastische Schnüre, um das Zusammenfallen des Stoffes zu erleichtern.

X-Long - Auf vielfachen Wunsch können wir das Small und Medium: auch in längerer Version liefern (L=230 cm). Diese zusätzlichen 20 cm bieten nicht nur großen Personen einen mehrfachen Platzkomfort! Die Version X-Long ist für mittlere und große Fahrzeuge geeignet (4x4, Minivans, Lieferwagen, SUV und Kombis).
Masse: Small ca. 73 kg - Volumen: ca. 358 l*
Masse: Medium ca. 79 kg - Volumen: ca. 393 l*
Masse: Large ca. 92 kg - Volumen: ca. 477 l*

NEW MAGGIOLINA® GRAND TOUR RANGE 360°



SMALL 	VOLUMEN	Mod. 130 x 210	Art. M360/15	Maggiolina Grand Tour 360° Carbon Small
	ca. 344 l*	Geschlossen h: cm 36 Geöffnet h: cm 96 Masse: ca. 67 kg	Art. M360BS/15	Maggiolina Grand Tour 360° Black Storm Small
MEDIUM 	VOLUMEN	Mod. 145 x 210	Art. M360/16	Maggiolina Grand Tour 360° Carbon Medium
	ca. 378 l*	Geschlossen h: cm 36 Geöffnet h: cm 96 Masse: ca. 72 kg	Art. M360BS/16	Maggiolina Grand Tour 360° Black Storm Medium
LARGE 	VOLUMEN	Mod. 160 x 215	Art. M360/17	Maggiolina Grand Tour 360° Carbon Large
	ca. 461 l*	Geschlossen h: cm 36 Geöffnet h: cm 96 Masse: ca. 85 kg	Art. M360BS/17	Maggiolina Grand Tour 360° Black Storm Large

Serienmäßig wird folgendes geliefert:

Befestigungen zur Aufnahme zusätzlicher Gepäckbügel auf der Oberschale (Small und Medium), 4 Klammern zur Befestigung am Dachgepäckträger, eine Kurbel, 2 Eingänge, die man stufenlos öffnen kann, 6 Fenstern, Moskitonetze an allen Öffnungen, kondensabweisender und schalldämpfender Innenhimmel, praktisches Ablagenetz, 2 Abnehmbare Hängetaschen, eine Matratze und 2 bis 4 Kissen, 2 Ventilationsöffnungen, eine Deckenlampe zur Innenbeleuchtung, eine höhenverstellbare Aluminium-Leiter, Tragetasche für die Leiter, elastische Schnüre, um das Zusammenfallen des Stoffes zu erleichtern.

X-Long - Auf vielfachen Wunsch können wir das Small und Medium: auch in längerer Version liefern (L=230 cm). Diese zusätzlichen 20 cm bieten nicht nur großen Personen einen mehrfachen Platzkomfort! Die Version X-Long ist für mittlere und große Fahrzeuge geeignet (4x4, Minivans, Lieferwagen, SUV und Kombis).
Masse: Small ca. 73 kg - Volumen: ca. 358 l*
Masse: Medium ca. 79 kg - Volumen: ca. 393 l*
Masse: Large ca. 92 kg - Volumen: ca. 477 l*

AIRTOP® AUTOHOME RANGE

SMALL 	VOLUMEN	Mod. 130 x 210	Art. ATC/01	AirTop Carbon Small
	ca. 271 l*	Geschlossen h: cm 33 Geöffnet h: cm 94 Masse: ca. 60 kg	Art. ATS/01 Art. ATBS/01	AirTop Safari Small AirTop Black Storm Small
MEDIUM 	VOLUMEN	Mod. 145 x 210	Art. ATC/02	AirTop Carbon Medium
	ca. 305 l*	Geschlossen h: cm 33 Geöffnet h: cm 94 Masse: ca. 65 kg	Art. ATS/02 Art. ATBS/02	AirTop Safari Medium AirTop Black Storm Medium
LARGE 	VOLUMEN	Mod. 160 x 215	Art. ATC/03	AirTop Carbon Large
	ca. 340 l*	Geschlossen h: cm 33 Geöffnet h: cm 94 Masse: ca. 77 kg	Art. ATS/03 Art. ATBS/03	AirTop Safari Large AirTop Black Storm Large

Serienmäßig wird folgendes geliefert: 4 Klammern zur Befestigung am Dachgepäckträger, 3 Eingänge mit Teilverdunkelung im Innenbereich (2 an den Seitenwänden und 1 an der Rückwand), 2 runde Fenster, 2 Belüftungsöffnungen, Moskitonetze an allen Öffnungen, schalldämmender und kondensatfreier Innenhimmel, bequemes Ablagenetz, 2 ausziehbare Taschen, elastische Innenzüge zur einfachen Faltung des Stoffes, 1 Matratze und 2-3-4 Kissen, 1 Deckenlampe, 1 in der Höhe verstellbare Leiter aus Aluminium, Tragetasche für die Leiter.





NEW



NEW AIRTOP®





RANGE 360°

SMALL 	VOLUME ca. 271 l*	Mod. 130 x 210 Geschlossen h: cm 33 Geöffnet h: cm 94 Masse: ca. 60 kg	Art. AT360/01 AirTop 360° Carbon Small Art. AT360BS/01 AirTop 360° Black Storm Small
MEDIUM 	VOLUME ca. 305 l*	Mod. 145 x 210 Geschlossen h: cm 33 Geöffnet h: cm 94 Masse: ca. 65 kg	Art. AT360/02 AirTop 360° Carbon Medium Art. AT360BS/02 AirTop 360° Black Storm Medium
LARGE 	VOLUME ca. 340 l*	Mod. 160 x 215 Geschlossen h: cm 33 Geöffnet h: cm 94 Masse: ca. 77 kg	Art. AT360/03 AirTop 360° Carbon Large Art. AT360BS/03 AirTop 360° Black Storm Large

Serienmäßig wird folgendes geliefert: 4 Klammern zur Befestigung am Dachgepäckträger, 2 Eingänge mit Teilverdunkelung im Innenbereich, 6 runde Fenster, 2 Belüftungsöffnungen, Moskitonetz an allen Öffnungen, schalldämmender und kondensatfreier Innenhimmel, bequemes Ablagenetz, 2 ausziehbare Taschen, elastische Innenzüge zur einfachen Faltung des Stoffes, 1 Matratze und 2-3-4 Kissen, 1 Deckenlampe, 1 in der Höhe verstellbare Leiter aus Aluminium, Tragetasche für die Leiter.

COLUMBUS®

VARIANT



SMALL 	VOLUMEN ca. 196 l*	Mod. 130 x 210 Geschlossen h: cm 30 Geöffnet h: cm 150 Masse ca. 59 kg	Art. CVG/01 Columbus Variant Gray Small Art. CVS/01 Columbus Variant Safari Small Art. CVW/01 Columbus Variant Wild Green Small Art. CVBS/01 Columbus Variant Black Storm Small
MEDIUM 	VOLUMEN ca. 220 l*	Mod. 145 x 210 Geschlossen h: cm 30 Geöffnet h: cm 150 Masse ca. 65 kg	Art. CVG/02 Columbus Variant Gray Medium Art. CVS/02 Columbus Variant Safari Medium Art. CVW/02 Columbus Variant Wild Green Medium Art. CVBS/02 Columbus Variant Black Storm Medium
LARGE 	VOLUMEN ca. 260 l*	Mod. 160 x 215 Geschlossen h: cm 30 Geöffnet h: cm 150 Masse ca. 77 kg	Art. CVG/03 Columbus Variant Gray Large Art. CVS/03 Columbus Variant Safari Large Art. CVW/03 Columbus Variant Wild Green Large Art. CVBS/03 Columbus Variant Black Storm Large
NEW X-LARGE 	VOLUMEN ca. 300 l*	Mod. 180 x 230 Geschlossen h: cm 30 Geöffnet h: cm 150 Masse ca. 99 kg	Art. CVG/04 Columbus Variant Gray X-Large Art. CVS/04 Columbus Variant Safari X-Large Art. CVW/04 Columbus Variant Wild Green X-Large Art. CVBS/04 Columbus Variant Black Storm X-Large

Serienmäßig wird folgendes geliefert: Vorbereitungen an der oberen Dachzeltshale zur Montage zusätzlicher Dachträger auf der Dachzeltshale (Small und Medium), 4 Klammern zur Befestigung am Dachgepäckträger, 2 Eingänge mit Moskitonetz an der Seite und 1 Eingang mit Moskitonetz an der Stirnseite, praktisches Ablagenetz. Schaumstoffmatratze und 2 bis 4 Kissen mit Bezügen, 1 Deckenlampe, eine höhenverstellbare Aluminium-Leiter, große Öffnung an der Rückseite mit abgestufter Jalousie und Fenster, elastisches Band zum Schließen des hinteren Eingangs, kondensabweisender und schalldämpfender Innenhimmel, Tragetasche für die Leiter, elastische Schnüre, um das Zusammenfallen des Stoffes zu erleichtern, kapuzenartiger Air Cap für noch bessere Lüftung und gegen Kondenswasser.

X-Long - Auf vielfachen Wunsch können wir das Small und Medium auch in längerer Version liefern (L=230 cm). Diese zusätzlichen 20 cm bieten nicht nur großen Personen einen mehrfachen Platzkomfort! Die Version X-Long ist für mittlere und große Fahrzeuge geeignet (4x4, Minivans, Lieferwagen, SUV und Kombis).
Masse: Small ca. 64 kg - **Volumen: ca. 210 l***
Masse: Medium ca. 71 kg - **Volumen: ca. 235 l***

COLUMBUS®

CARBON FIBER

SMALL 	VOLUMEN ca. 196 l*	Mod. 130 x 210 Geschlossen h: cm 30 Geöffnet h: cm 150 Masse ca. 49 kg	Art. CCF/01 Columbus Carbon Fiber Small
MEDIUM 	VOLUMEN ca. 220 l*	Mod. 145 x 210 Geschlossen h: cm 30 Geöffnet h: cm 150 Masse ca. 55 kg	Art. CCF/02 Columbus Carbon Fiber Medium

Serienmäßig wird folgendes geliefert: Schalen aus Kohlenstofffaser, 4 Klammern zur Befestigung am Dachgepäckträger, 2 Eingänge mit Moskitonetz an der Seite und 1 Eingang mit Moskitonetz an der Stirnseite, praktisches Ablagenetz. Schaumstoffmatratze und 2 bis 3 Kissen mit Bezügen, 1 Deckenlampe, eine höhenverstellbare Aluminium-Leiter, großer Eingang an der Rückseite mit stufenloser Jalousie und Fenster, kondensabweisender und schalldämpfender Innenhimmel, Tragetasche für die Leiter, elastische Schnüre, um das Zusammenfallen des Stoffes zu erleichtern, kapuzenartiger Air Cap für noch bessere Lüftung und gegen Kondenswasser.

NEW



AIR-CAMPING®

SMALL Geschlossen: 130 x 110 x h 35 Art. AC/01 Air - Camping Small



Geöffnet: 130 x 220 x h 125
Masse ca. 54 kg

MEDIUM Geschlossen: 160 x 110 x h 35 Art. AC/02 Air - Camping Medium



Geöffnet: 160 x 220 x h 125
Masse ca. 63 kg

LARGE Geschlossen: 180 x 110 x h 35 Art. AC/03 Air - Camping Large



Geöffnet: 180 x 220 x h 125
Masse ca. 69 kg

Serienmäßig wird folgendes geliefert:

4 Klammern zur Befestigung am Dachgepäckträger, 2 verschließbare, seitliche Dreieck-Fenster mit Moskitonetz und 2 Eingänge mit Moskitonetzen, Schaumstoffmatratze und 2 bis 4 Kissen mit Bezügen, Teleskop – Aufstellstangen für die geöffneten Eingänge, 1 Vinyl – Transporthaube, 1 höhenverstellbare Teleskopleiter aus Aluminium.

Standardmontage: Seitlich aufklappend.

Explorer montage: Durch den Benutzer möglich.

OVERLAND®

SMALL Geschlossen: 130 x 110 x h 35 Art. OLC/01 Overland Carbon Small



Geöffnet: 130 x 220 x h 125
Masse ca. 54 kg

Art. OLBX/01 Overland Bordeaux Small

Art. OLS/01 Overland Safari Small

MEDIUM Geschlossen: 160 x 110 x h 35 Art. OLC/02 Overland Carbon Medium



Geöffnet: 160 x 220 x h 125
Masse ca. 63 kg

Art. OLBX/02 Overland Bordeaux Medium

Art. OLS/02 Overland Safari Medium

LARGE Geschlossen: 180 x 110 x h 35 Art. OLC/03 Overland Carbon Large



Geöffnet: 180 x 220 x h 125
Masse ca. 69 kg

Art. OLBX/03 Overland Bordeaux Large

Art. OLS/03 Overland Safari Large

Serienmäßig wird folgendes geliefert:

4 Klammern zur Befestigung am Dachgepäckträger, 2 verschließbare, seitliche Dreieck-Fenster mit Moskitonetz und 2 Eingänge mit Moskitonetzen, Schaumstoffmatratze und 2 bis 4 Kissen mit Bezügen, Teleskop – Aufstellstangen für die geöffneten Eingänge, 1 Vinyl – Transporthaube, 1 höhenverstellbare Teleskopleiter aus Aluminium.

Standardmontage: Seitlich aufklappend.

Explorer montage: Durch den Benutzer möglich.

OVERZONE®

SMALL Geschlossen: 130 x 110 x h 35 Art. OZ/01 Overzone Small



Geöffnet: 130 x 220 + 70
(Aufhängehaken) x h 125
Masse ca. 56 kg

MEDIUM Geschlossen: 160 x 110 x h 35 Art. OZ/02 Overzone Medium



Geöffnet: 160 x 220 + 70
(Aufhängehaken) x h 125
Masse ca. 65 kg

LARGE Geschlossen: 180 x 110 x h 35 Art. OZ/02 Overzone Large



Geöffnet: 180 x 220 + 70
(Aufhängehaken) x h 125
Masse ca. 74 kg

Serienmäßig wird folgendes geliefert:

4 Klammern zur Befestigung am Dachgepäckträger, 2 verschließbare, seitliche Dreieck-Fenster mit Moskitonetz und 2 Eingänge mit Moskitonetzen, Schaumstoffmatratze und 2 bis 3 Kissen mit Bezügen, 2 Innentaschen, 2 einstellbare Teleskopstangen zum Aufspannen des überdachten Einstiegs, 2 Teleskopstangen zum Verwandeln der hinteren Tür in Sonnensegel, 1 Abdeckhaube, kondenswasserbeständige Beschichtung am Dachgestänge, Haken, Vorbereitung zur Verbindung mit dem Umkleieraum, 1 höhenverstellbare Teleskopleiter aus Aluminium. Umkleieraum optional.

Standardmontage: Seitlich aufklappend.

Explorer montage: Durch den Benutzer möglich.

NEW

OVERCAMP®

SMALL Geschlossen: 65 x 200 x h 35 Art. OCB/01 Overcamp Blu/Gray Small



Geöffnet: 130 x 200 x h 100
Masse ca. 54 kg

Art. OCC/01 Overcamp Carbon/Gray Small

MEDIUM Geschlossen: 90 x 200 x h 35 Art. OCB/02 Overcamp Blu/Gray Medium



Geöffnet: 180 x 200 x h 115
Masse ca. 66 kg

Art. OCC/02 Overcamp Carbon/Gray Medium

Serienmäßig wird folgendes geliefert:

4 Klammern zur Befestigung am Dachgepäckträger, 2 Fenster und 2 Eingänge mit Moskitonetzen, Schaumstoffmatratze und 2 oder 4 Kissen mit Bezügen, 2 Aufstellstangen für die geöffneten Eingänge, 1 Vinyl - Transporthaube, 1 höhenverstellbare Teleskopleiter aus verzinktem Stahl.

DOUBLE UP SYSTEM

Montage von 2 Zelten Small+Small, Small+Medium, Medium+Medium auf großen Fahrzeugen.





DIE WICHTIGEN ZIELE ERREICHT





MAN IMMER GEMEINSAM



AUTOHOME®

Eine italienische Firma, die einer präzisen Firmenphilosophie folgt, welche auf soliden Werten, wie Prinzipientreue, Seriosität und Transparenz basiert.



- Fördert das Made in Italy
- Fördert und hebt technologische Recherchen hervor
- Verwendet nur erstklassige Materialien
- Umweltfreundliche Produktion
- Plant und entwirft mit Profis für Profi-Abenteurer
- Fördert die Schönheit und das Design
- Inspiriert zum Abenteuer und zum Leben in der freien Natur



5* JAHRE GARANTIE

Jedes Autohome Produkt ist von herausragender Konstruktion und besteht aus Materialien, die für diesen Gebrauch am besten geeignet sind.

Durch 60 Jahre Erfahrung des Herstellers wurden nur die besten Materialien verwendet, die zuvor aufwändig getestet wurden, besonders im Hinblick auf klimatische und mechanische Belastungen. Die strengen Autohome Qualitäts Kontrollen garantieren ein Produkt, das frei von Material- und Verarbeitungsfehlern ist.

mehr infos www.autohome-official.com

Wichtiger Hinweis: Mit Autohome erhält man Spitzenqualität serienmäßig! Die Autodachzelte, die auf Rallys und Expeditionen seit vielen Jahren von den Profis

eingesetzt werden, entsprechen vollständig den serienmäßigen Modellen! Jedes Zelt ist mit einer Seriennummer versehen, die einlaminiert im Boden beim Zelteingang angebracht ist.

Die in der Verpackung enthaltene Gebrauchs- und Pflegeanleitung ist sorgfältig zu lesen. Bitte bewahren Sie diese gut auf. Falls diese dennoch verloren gehen sollte kann diese wieder unter; info@autohome.it angefordert werden.



AUTOHOME-OFFICIAL.COM

LEADER IN
OFF-ROAD

OFF ROAD
ABONNEMENT

**This way the
adventure never ends**

**TOOLS TO GET YOU STARTED:
CHOOSE YOUR SUBSCRIPTION BONUS:**

1-year subscription



25 Euro*
bank transfer only



Folding Shovel

> 12 issues for just 45,00 €

2-year subscription



Moskito Hammock



Sogfari Machete*
Shipping only to Germany

> 24 issues for just 90,00 €



Your Benefits

- > exclusive price advantage
- > convenient free home delivery
- > free delivery
- > 2 days earlier than at the kiosk
- > terminalbe at any time
after the first occupancy period has expired
- > never miss an issue

Order now at: www.off-road.de/abo ♦ Mail: offroad@zenit-presse.de ♦ Phone: 0711 7252241



5*
YEARS
WARRANTY



D

Alle Angaben in diesem Katalog sind unverbindlich. Der Hersteller behält sich das Recht vor, technische und optische Veränderungen seiner Produkte ohne Vorankündigung durchführen zu dürfen. Für weitere Infos wenden Sie sich bitte an Ihren Händler oder direkt an den Hersteller.

Bitte beachten Sie die allgemeinen Richtlinien für den korrekten Gebrauch, Wartung und Garantie, welche Bestandteil des Produktes sind.
Info: www.autohome-official.com

Gerichtsstand: Mantua - Italien.

© Zifer Italia S.r.l. - Ohne ausdrückliche, schriftliche Zustimmung durch die Firma Zifer Italia S.r.l. - Viale Risorgimento, 23 - 46017 Rivarolo Mantovano (MN) - Italien - ist es nicht erlaubt, unseren Katalog oder Teile desselben zu kopieren oder anderweitig zu verwenden. Jede Verletzung unserer geistigen Eigentumsrechte wird gesetzlich verfolgt.

DRUCK: ITALIEN, JULI 2019

NACHGEDRUCKT: ITALIEN, JULI 2021

AUTOHOME®

AUTOHOME® DEUTSCHLAND
KONTAKT/BERATUNG
info@autohome-official.de
Tel. 0049 (0) 152 38946882

AUTOHOME® produced by
Zifer Italia Srl
Viale Risorgimento, 23
46017 Rivarolo Mantovano
(Mantova) Italy
info@autohome.it
Tel. +39 0376 99590
Tel. +39 0376 958164

AUTOHOME-OFFICIAL.COM

MADE IN ITALY

Autohome-Official